

FORD GALAXY / S-MAX

Руководство пользователя



Информация, содержащаяся в этой публикации, являлась верной на момент сдачи в печать. В интересах непрерывного развития компания оставляет за собой право в любой момент вносить изменения в технические характеристики, конструкцию или комплектацию своей продукции без предварительного уведомления и без каких-либо обязательств. Ни одна из частей данной публикации не может быть воспроизведена, передана или сохранена в информационно-поисковых системах, а также переведена на тот или иной язык в любой форме и любыми средствами без письменного согласия компании. Ошибки и пропуски информации исключены.

© Ford Motor Company 2013

Все права защищены.

Номер по каталогу: CG3533ruRUS 11/2013 20131126145419

Содержание

Введение

О данном руководстве.....	9
Словарь символов.....	10
Рекомендация о замене деталей.....	10

Быстрый обзор

Быстрый обзор.....	12
--------------------	----

Безопасность детей

Детские сиденья.....	25
Детские автокресла-подушки.....	26
Установка детского сиденья.....	27
Места расположения креплений ISOFIX.....	31
Замки с функцией блокировки от отпирания детьми.....	32

Ключи и пульты дистанци- онного управления

Общая информация о радиочастотах.....	34
Программирование пульта дистанционного управления.....	34
Замена элемента питания пульта дистанционного управления.....	35

Замки

Блокировка и разблокировка замков.....	37
Система управления замками без помощи ключа.....	40
Полное открывание/ закрывание.....	43

Рулевое колесо

Регулировка положения рулевого колеса.....	45
Управление аудиосистемой.....	45

Стеклоочистители и стекло- омыватели

Очистители ветрового стекла.....	47
----------------------------------	----

Автоматические стеклоочистители.....	47
Омыватели ветрового стекла.....	48
Очиститель и омыватели заднего стекла.....	48
Регулировка положения жиклеров омывателей стекол.....	49
Омыватели фар.....	49
Проверка щеток стеклоочистителей.....	49
Замена щеток стеклоочистителей.....	49
Технические характеристики.....	51

Осветительное оборудование

Общая информация.....	52
Органы управления осветительным оборудованием.....	52
Автоматическое управление включением внешнего освещения.....	53
Световое оборудование дневного времени.....	54
Автоматическое управление дальним светом фар.....	54
Передние противотуманные фары.....	56
Задние противотуманные фонари.....	56
Коррекция наклона световых пучков фар.....	56
Адаптивная система головного света.....	57
Указатели поворота.....	59
Плафоны внутреннего освещения.....	59
Регулировка фар.....	61
Аварийная световая сигнализация.....	61
Снятие фары.....	62
Замена ламп.....	62
Таблица технических характеристик ламп.....	71

Содержание

Окна и зеркала

Электрические стеклоподъемники.....	73
Наружные зеркала заднего вида.....	75
Наружные зеркала заднего вида с электроприводом.....	76
Внутрисалонное зеркало заднего вида с функцией автоматического затемнения.....	78
Заднее окно боковины кузова.....	78
Система информации на участках плохой обзорности.....	79

Щиток приборов

Указатели.....	83
Сигнализаторы и индикаторы.....	85
Звуковые предупреждения и индикаторы.....	89

Информационные дисплеи

Общая информация.....	90
Маршрутный компьютер.....	99
Персональные настройки.....	101
Информационные сообщения.....	103

Органы управления микроклиматом

Принципы работы.....	115
Вентиляционные дефлекторы.....	115
Ручной режим управления микроклиматом.....	116
Автоматический режим управления микроклиматом.....	119
Окна и зеркала с обогревом.....	124
Вспомогательный отопитель.....	124

Сиденья

Сидение в правильном положении.....	131
Подголовники.....	131
Сиденья с ручной регулировкой.....	132

Сиденья с электрической регулировкой.....	133
Задние сиденья.....	135
Сиденья с обогревом.....	139
Вентилируемые сиденья.....	140
Подлокотник переднего сиденья.....	141

Запуск и остановка двигателя

Общая информация.....	142
Выключатель зажигания.....	142
Пуск без помощи ключа.....	142
Блокировка рулевого колеса.....	145
Пуск бензинового двигателя - E85.....	145
Пуск дизельного двигателя.....	147
Фильтр твердых частиц.....	148
Выключение двигателя.....	149
Нагреватель блока цилиндров.....	149

Топливо и заправка

Меры предосторожности.....	150
Качество топлива - Бензиновый.....	150
Качество топлива - E85.....	150
Качество топлива - Дизельный.....	151
Каталитический нейтрализатор.....	151
Заправка топливом.....	152
Заправка топливом - E85.....	152
Расход топлива.....	152
Крышка лючка заливной горловины.....	152
Технические характеристики.....	154

Коробка передач

Механическая коробка передач.....	159
Автоматическая коробка передач.....	159

Содержание

Тормоза

Принципы работы.....	163
Советы по управлению автомобилем с антиблокировочной системой тормозов.....	163
Стояночный тормоз.....	164
Электрический стояночный тормоз.....	164

Система динамической стабилизации

Принципы работы.....	169
Использование системы динамической стабилизации.....	169

Системы помощи при парковке

Принципы работы.....	171
Система помощи при парковке.....	171

Управление скоростью

Принципы работы.....	173
Использование системы круиз-контроля.....	173

Перевозка груза

Общая информация.....	175
Точки крепления багажа.....	176
Сдвижной поло багажного отделения.....	178
Вещевой отсек под полом задка.....	179
Сетки для удержания грузов.....	180
Крышки багажного отделения.....	183
Верхние багажники крыши и кронштейны для различных грузов.....	183
Приспособления для фиксации груза.....	185
Приспособление для защиты домашних животных.....	189

Буксировка

Буксировка прицепа.....	192
Шар сцепного устройства.....	192
Складной буксировочный крюк.....	195

Советы по вождению

Обкатка.....	199
Меры предосторожности при движении в холодную погоду.....	199
Преодоление водной преграды.....	199
Напольные коврики.....	200

Аварийные принадлежности

Аптечка.....	201
Знак аварийной остановки.....	201

Плавкие предохранители

Расположение блоков плавких предохранителей.....	202
Таблица характеристик плавких предохранителей.....	203
Замена плавкого предохранителя.....	215

Обслуживание

Общая информация.....	216
Открытие и закрытие капота.....	217
Общий вид моторного отсека - 1.6L EcoBoost SCTi (Sigma).....	218
Общий вид моторного отсека - 2.0L Duratec-HE (M14).....	219
Общий вид моторного отсека - 2.0L EcoBoost SCTi (M14).....	221
Общий вид моторного отсека - 2.3L Duratec-HE (M14).....	222
Общий вид моторного отсека - 1.6L Duratorq-TDCi (DV) Дизель.....	224
Общий вид моторного отсека - 2.0L Duratorq-TDCi (DW) Дизель.....	225

Содержание

Общий вид моторного отсека - 2.2L Duratorq-TDCi (DW) Дизель.....	227
Щуп для проверки моторного масла - 1.6L EcoBoost SCTi (Sigma).....	228
Щуп для проверки моторного масла - 2.0L Duratec-HE (M14)/2.3L Duratec-HE (M14).....	228
Щуп для проверки моторного масла - 2.0L EcoBoost SCTi (M14).....	229
Щуп для проверки моторного масла - 1.6L Duratorq-TDCi (DV) Дизель/ 2.0L Duratorq-TDCi (DW) Дизель/ 2.2L Duratorq-TDCi (DW) Дизель.....	229
Проверка моторного масла.....	229
Проверка охлаждающей жидкости двигателя.....	230
Проверка уровня тормозной жидкости и рабочей жидкости гидропривода сцепления.....	231
Проверка рабочей жидкости усилителя рулевого управления.....	232
Проверка омывающей жидкости.....	232
Технические характеристики.....	232
Уход за автомобилем	
Очистка автомобиля снаружи.....	236
Очистка салона.....	237
Устранение мелких повреждений лакокрасочного покрытия.....	238
Колеса и шины	
Общая информация.....	239
Комплект для ремонта шин.....	239
Обслуживание шин.....	243
Использование зимних шин.....	244
Использование цепей противоскольжения.....	244
Система контроля давления в шинах.....	245
Замена колеса.....	246
Технические характеристики.....	250

Заправочные объемы и технические характеристики

Технические характеристики.....	253
---------------------------------	-----

Приложения

Электромагнитная совместимость.....	257
Одобрения типа.....	258
Одобрения типа.....	259
Одобрения типа.....	259
Одобрения типа.....	260

Защита людей, находящихся в автомобиле

Принципы работы.....	261
Пристегивание ремней безопасности.....	263
Регулировка высоты крепления ремня безопасности.....	265
Система определения непристегнутого ремня безопасности.....	265
Использование ремней безопасности во время беременности.....	266
Отключение подушки безопасности пассажира.....	266

Иммобилайзер двигателя

Принципы работы.....	268
Запрограммированные ключи.....	268
Активация иммобилайзера двигателя.....	268
Отключение иммобилайзера двигателя.....	268

Сигнализация

Принципы работы.....	269
Активация сигнализации.....	272
Отключение сигнализации.....	272

Содержание

Функции обеспечения комфорта

Солнцезащитные шторы.....	273
Регулятор яркости подсветки панели приборов.....	275
Часы.....	275
Прикуриватель.....	275
Пепельница.....	276
Дополнительные электрические розетки.....	276
Подставки для стаканов.....	277
Перчаточный ящик.....	277
Места для хранения вещей.....	277
Карманы для карт.....	279
Складывающийся поддон.....	280
Подстаканник.....	280
Функция памяти.....	280
Зеркало для наблюдения за детьми.....	282
CD чейнджер.....	282
Гнездо аудиовхода.....	282
USB-порт.....	282

Авто-Старт-Стоп

Принципы работы.....	283
Использование цикла «Пуск-остановка».....	283

Экономичный режим ECO

Принципы работы.....	285
Использование экономичного режима ECO.....	285

Система помощи при трогании на подъеме

Принципы работы.....	286
Использование системы помощи при трогании на подъеме.....	286

Активная подвеска

Принципы работы.....	289
----------------------	-----

Применение активной подвески.....	289
-----------------------------------	-----

Камера заднего обзора

Принципы работы.....	290
Камера заднего вида.....	290

Система адаптивного круиз-контроля (ACC)

Принципы работы.....	293
Использование системы адаптивного круиз-контроля.....	295
Функция контроля дистанции до впереди идущего автомобиля с регулировкой скорости движения.....	299

Ограничитель скорости

Принципы работы.....	301
Использование ограничителя скорости.....	301

Предупреждение водителя

Принципы работы.....	303
Использование предупреждения водителя.....	303

Предупреждение об уходе с полосы

Принципы работы.....	305
Использование предупреждения об уходе с полосы.....	306

Эвакуация автомобиля

Точки крепления буксировочного оборудования.....	308
Буксировка автомобиля с опорой на четыре колеса.....	309

Содержание

Аккумуляторная батарея автомобиля

Запуск автомобиля от внешнего источника электропитания.....	311
Замена аккумуляторной батареи 12 В	312
Точки подключения аккумуляторной батареи.....	312

Идентификация автомобиля

Табличка с идентификационным номером автомобиля.....	313
Идентификационный номер автомобиля.....	314

Введение

Важная информация об аудиосистеме.....	315
--	-----

Краткое описание аудиоблока

Краткое описание аудиоблока.....	316
----------------------------------	-----

Функции безопасности

Защитный код.....	319
Если защитный код утерян.....	319
Ввод защитного кода.....	319
Если введен неправильный защитный код.....	319

Индикация времени и даты

Установка часов аудиосистемы и ввод даты.....	321
---	-----

Использование аудиосистемы

Включение/Выключение.....	323
Регулятор низких/высоких частот.....	323

Регулятор баланса звука слева/справа / спереди/сзади.....	323
Меню аудиосистемы.....	324
Кнопки настройки частот радиостанций.....	326
Кнопка выбора частотного диапазона.....	326
Автоматическое запоминание частот радиостанций.....	327
Настройка приема транспортных сообщений	327
Кнопки настройки радиостанций.....	329

Меню аудиоблока

Автоматическая регулировка уровня	331
Цифровая обработка сигнала (DSP).....	331
Уменьшение звуковых помех (CLIP).....	332
Альтернативные частоты.....	332
Режим передачи региональных новостей (REG).....	333
Выпуски новостей.....	334

Проигрыватель компакт-дисков

Загрузка компакт-диска.....	335
Выбор дорожки.....	335
Загрузка дисков в чейнджер компакт-дисков.....	335
Кнопка дорожной информации (TA).....	336
Воспроизведение компакт-дисков.....	336
Ускоренный переход вперед/назад.....	337
Воспроизведение в случайном порядке.....	337
Сжатие дорожки компакт-диска.....	338
Сканирование дорожки компакт-диска.....	338
Извлечение компакт-диска.....	339

Содержание

Повторное воспроизведение дорожек компакт-диска.....	339	Подключение внешнего устройства.....	375
Воспроизведение записей в формате MP3.....	339	Подключение внешнего устройства.....	376
Показ сопроводительной информации из файла MP3.....	340	Использование USB-устройства.....	376
Прекращение воспроизведения компакт-диска.....	341	Использование iPod	380
Дополнительное гнездо входа (AUX IN)		Введение в систему навигации	
Дополнительное гнездо входа (AUX IN).....	342	Безопасность движения.....	384
Устранение неполадок в работе аудиосистемы		Навигационная система	
Устранение неполадок в работе аудиосистемы.....	343	Начало работы.....	385
Телефон			
Общая информация.....	345		
Настройка Bluetooth	345		
Настройка телефона	346		
Управление телефоном.....	347		
Использование телефона.....	347		
Использование телефона.....	351		
Голосовое управление			
Принципы работы.....	353		
Использование голосовых команд.....	354		
Команды аудиоблока.....	354		
Команды управления телефоном.....	365		
Команды управления навигационной системой.....	370		
Команды управления климат-контролем.....	370		
Возможности обеспечения связи			
Общая информация.....	374		

Введение

О ДАННОМ РУКОВОДСТВЕ

Благодарим вас за то, что вы остановили свой выбор на автомобиле Ford. Рекомендуем уделить время и лучше ознакомиться с возможностями вашего автомобиля с помощью данного руководства. Чем лучше вы знаете автомобиль, тем безопаснее и приятнее будет вождение.

ПРЕДУПРЕЖДЕНИЕ



Вождение с отвлеченным вниманием может привести к потере контроля над автомобилем, аварии и телесным повреждениям. Мы настоятельно рекомендуем соблюдать крайнюю осторожность при использовании любых устройств, которые могут отвлечь ваше внимание от дороги. Ваша первоочередная ответственность — безопасная эксплуатация вашего автомобиля. Мы рекомендуем воздержаться от использования любых портативных устройств во время вождения и призываем по возможности использовать системы с голосовым управлением. Обязательно ознакомьтесь с применимым местным законодательством, регулирующим использование электронных устройств во время вождения.

Примечание: В данном руководстве описаны функции и дополнительные варианты для всего ряда доступных моделей, иногда даже до того, как они станут доступны повсеместно. В нем также могут упоминаться устройства, которые не установлены в вашем автомобиле.

Примечание: Некоторые рисунки в данном руководстве используются для различных моделей, так что изображение может отличаться от реального автомобиля. Однако значимая информация, показанная на иллюстрациях, неизменно верна.

Примечание: Строго соблюдайте все действующие правила и законы при пользовании автомобилем.

Примечание: В случае продажи автомобиля данное руководство необходимо передать новому владельцу. Оно является неотъемлемой принадлежностью автомобиля.

В данном руководстве некоторые элементы конструкции могут иметь определение «левый» и «правый». Страна определяется из положения сидя на сиденье «лицом вперед».

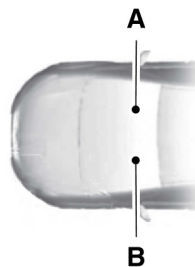

E154903

- A С правой стороны
- B С левой стороны

Защита окружающей среды

Вы должны участвовать в охране окружающей среды. Правильное использование автомобиля и удаление отходов, чистящих и смазочных материалов — важные шаги на пути к этой цели.

Введение

СЛОВАРЬ СИМВОЛОВ

Символы используемые в руководстве

ПРЕДУПРЕЖДЕНИЕ



Нарушение инструкций, которые отмечены знаком предупреждения, может привести к смерти или увечьям для вас или окружающих.

ПРЕДОСТЕРЕЖЕНИЕ



Знак особого внимания отмечает инструкции, нарушение которых ведет к повреждению автомобиля.

Символы наносимые на узлы автомобиля



Если вы видите один из этих символов, прочтите соответствующий раздел руководства прежде, чем прикасаться к узлу или пытаться регулировать что-либо.

РЕКОМЕНДАЦИЯ О ЗАМЕНЕ ДЕТАЛЕЙ

Ваш автомобиль изготовлен в соответствии с самыми высокими стандартами с использованием деталей высокого качества. При прохождении планового технического обслуживания или ремонта мы рекомендуем требовать использование только оригинальных запасных частей

Ford и Motorcraft. Оригинальные запасные части Ford и Motorcraft легко распознать по изображению торговых марок Ford, FoMoCo или Motorcraft как на самих запасных частях, так и на их упаковке.

Плановое техническое обслуживание и ремонты механической части

Одним из самых оптимальных вариантов поддержания вашего автомобиля в исправном состоянии — техническое обслуживание в соответствии с нашими рекомендациями с использованием запасных частей, соответствующих техническим требованиям, указанным в руководстве по эксплуатации. Оригинальные запасные части Ford и Motorcraft соответствуют или превосходят эти технические требования.

Послеаварийные ремонты

Мы надеемся, вам удастся избежать аварий, однако они все же случаются. Оригинальные запасные части Ford для послеаварийных ремонтов соответствуют самым строгим требованиям по размерам, лакокрасочному покрытию, прочности, коррозионной стойкости и сопротивлению вдавливанию. При создании наших автомобилей мы закладываем такой уровень качества этих деталей, который обеспечивает предусмотренный уровень защиты автомобиля как единой системы. Оптимальный способ обеспечения такого уровня защиты — использование оригинальных запасных частей Ford для послеаварийных ремонтов.

Введение

Гарантия на запасные части

Гарантия Ford распространяется только на оригинальные запасные части Ford и Motorcraft. Гарантия Ford может не распространяться на повреждения вашего автомобиля вследствие неисправности неоригинальной запасной части. Дополнительная информация приведена в условиях гарантии Ford.

Быстрый обзор

Обзор панели приборов - вариант с левосторонним управлением

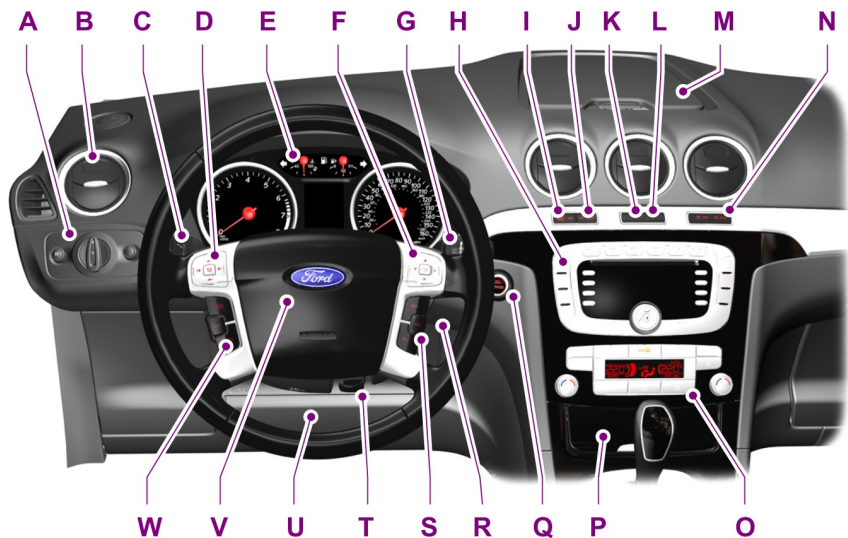

E74123

Быстрый обзор

Обзор панели приборов - вариант с правосторонним управлением

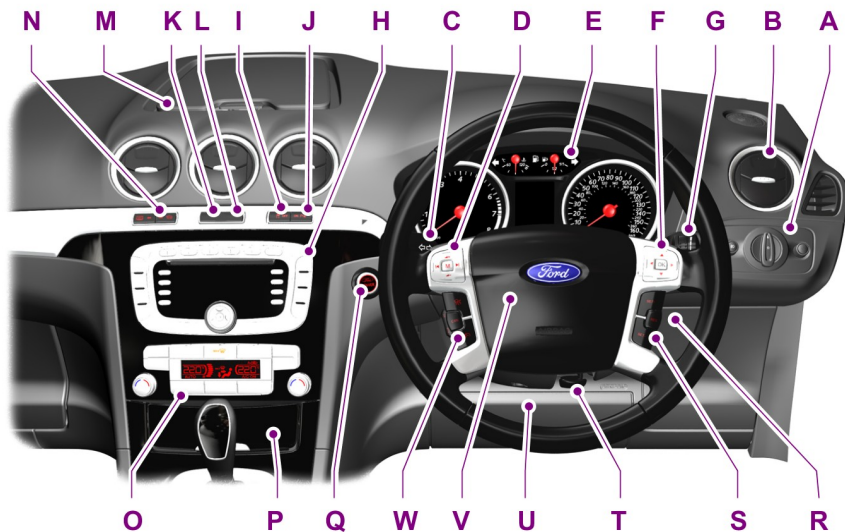

E75798

- A Органы управления осветительными приборами См. **Органы управления осветительным оборудованием** (стр. 52).
- B Дефлекторы системы вентиляции См. **Вентиляционные дефлекторы** (стр. 115).
- C Указатели поворота См. **Указатели поворота** (стр. 59). Кнопки голосового управления. См. **Управление телефоном** (стр. 347). Кнопки голосового управления. См. **Использование голосовых команд** (стр. 354). Кнопки управления системой предупреждения об уходе с полосы. См. **Предупреждение об уходе с полосы** (стр. 305).
- D Органы управления аудиосистемой См. **Управление аудиосистемой** (стр. 45).
- E Панель приборов См. **Указатели** (стр. 83).
- F Органы управления информационным дисплеем См. **Информационные дисплеи** (стр. 90).
- G Подрулевой переключатель очистителей и омывателей стекол См. **Очистители ветрового стекла** (стр. 47).
- H Аудиоблок. См. **Краткое описание аудиоблока** (стр. 316).

Быстрый обзор

- H Блок навигационной системы. "Руководство по аудиоаппаратуре".
- I Кнопка запуска/останова двигателя. См. **Использование цикла «Пуск-остановка»** (стр. 283).
- J Переключатель системы помощи при парковке. См. **Система помощи при парковке** (стр. 171).
- K Кнопка аварийной световой сигнализации. См. **Аварийная световая сигнализация** (стр. 61).
- L Сигнализатор отключения подушки безопасности пассажира. См. **Отключение подушки безопасности пассажира** (стр. 266).
- M Вещевое отделение. См. **Места для хранения вещей** (стр. 277).
- N Выключатели обогрева ветрового и заднего стекол. См. **Окна и зеркала с обогревом** (стр. 124).
- O Органы управления микроклиматом. См. **Ручной режим управления микроклиматом** (стр. 116). См. **Автоматический режим управления микроклиматом** (стр. 119).
- P Прикуриватель. См. **Прикуриватель** (стр. 275).
- Q Кнопка пуска. См. **Пуск без помощи ключа** (стр. 142).
- R Замок (выключатель) зажигания
- S Переключатели систем круиз-контроля и ограничения скорости. См. **Использование системы круиз-контроля** (стр. 173). Переключатели адаптивной системы круиз-контроля (ACC). См. **Использование системы адаптивного круиз-контроля** (стр. 295). Переключатели системы ограничения скорости. См. **Использование ограничителя скорости** (стр. 301).
- T Рычаг регулировки положения рулевой колонки. См. **Регулировка положения рулевого колеса** (стр. 45).
- U Подушка безопасности для коленей водителя. См. **Принципы работы** (стр. 261).
- V Звуковой сигнал
- W Переключатели круиз-контроля и системы ограничения скорости. См. **Использование системы круиз-контроля** (стр. 173). Переключатели адаптивной системы круиз-контроля (ACC). См. **Использование системы адаптивного круиз-контроля** (стр. 295). Переключатели системы ограничения скорости. См. **Использование ограничителя скорости** (стр. 301).

Быстрый обзор

Замки с электрической блокировкой для обеспечения безопасности детей



E124779

См. **Замки с функцией блокировки от отпирания детьми** (стр. 32).

Доступ без ключа

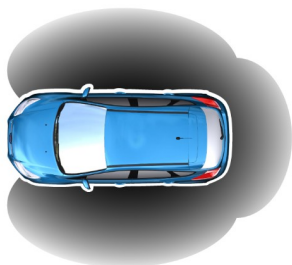

E78276

Для "пассивной" блокировки и разблокировки замков действующий пассивный ключ должен находиться в одной из трёх зон снаружи автомобиля.

Разблокировка замков



E78278

Чтобы разблокировать все двери (в том числе крышку багажника) и отключить охранную сигнализацию просто потяните на себя ручку любой двери.

Блокировка замков

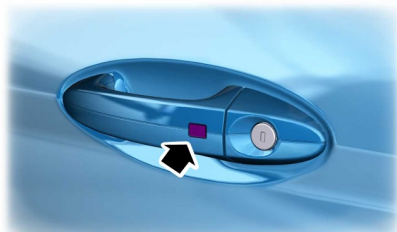

E87384



E87435

Быстрый обзор

См. Система управления замками без помощи ключа (стр. 40).

Регулировка положения рулевого колеса

ПРЕДУПРЕЖДЕНИЕ



Недопустимо регулировать положение рулевого колеса во время движения.



E95178



E95179

См. Регулировка положения рулевого колеса (стр. 45).

Автоматический режим работы стеклоочистителя

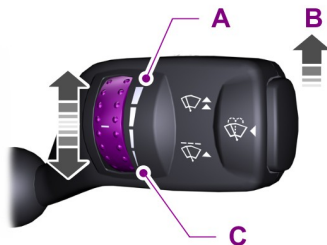

E70315

- A Высокая чувствительность
- B On (Вкл.)
- C Низкая чувствительность

Отрегулируйте чувствительность датчика дождя с помощью маховичка-регулятора.

См. Автоматические стеклоочистители (стр. 47).

Замена щеток стеклоочистителей

ПРЕДОСТЕРЕЖЕНИЕ



Вы можете использовать служебное положение в зимнее время для облегчения очистки щёток от льда и снега. Щётки очистителя ветрового стекла вернуться в нормальное положение после того, как вы включите зажигание. Поэтому перед включением зажигания убедитесь, что ветровое стекло полностью очищено от льда.

Быстрый обзор

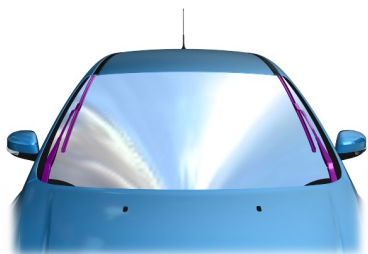

E75184



E75188

Выключите зажигание и в течение трёх секунд после этого переведите рычаг управления стеклоочистителем в позицию **A**. Отпустите рычаг, как только щётки окажутся в служебном положении.

См. **Замена щеток стеклоочистителей** (стр. 49).

Автоматическое управление приборами наружного освещения



E70719

Фары включаются и выключаются автоматически в зависимости от уровня наружного освещения.

См. **Органы управления осветительным оборудованием** (стр. 52).

Автоматическое управление дальним светом фар

ПРЕДУПРЕЖДЕНИЕ



Система не снимает с водителя обязательств быть внимательным и осторожным за рулем. Если система не включает (не выключает) дальний свет автоматически, может понадобиться ручное переключение.

Система автоматически включает дальний свет, если освещенность дороги низкая и вблизи отсутствуют другие транспортные средства. В случае обнаружения огней приближающегося транспортного средства, либо дорожного освещения, система отключает дальний свет, чтобы он не мешал остальным участникам движения. Ближний свет остается включенным.

См. **Автоматическое управление дальним светом фар** (стр. 54).

Указатели поворота

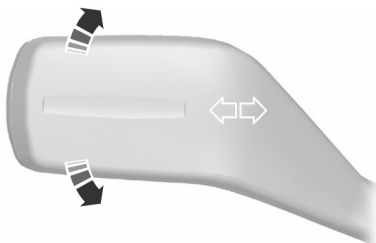

E70727

Быстрый обзор

Примечание: Слегка нажмите на рычаг вверх или вниз, чтобы индикаторы поворота мигнули три раза.

Электрические стеклоподъемники

Примечание: Для снижения шума набегающего воздуха или аэродинамического шума при единственном открытом окне откройте немного противоположное окно.

См. **Электрические стеклоподъемники** (стр. 73).

Наружные зеркала заднего вида с электроприводом складывания



E72623

См. **Наружные зеркала заднего вида с электроприводом** (стр. 76).

Автоматический поворот внешнего зеркала заднего вида при включении передачи заднего хода

При включении передачи заднего хода соответствующее внешнее зеркало заднего вида изменит свое положение относительно предварительно установленного так, чтобы вы могли видеть кромку бордюра.

При первом использовании этой функции зеркала отклоняются в предварительно установленное положение. Вы можете запрограммировать угол изменения положения зеркал.

См. **Наружные зеркала заднего вида с электроприводом** (стр. 76).

Система информации о мёртвых зонах (BLIS)

ПРЕДУПРЕЖДЕНИЕ



Не используйте эту систему вместо зеркал заднего вида и не забывайте выглянуть назад через плечо перед перестроением в другой ряд. Эта система предназначена для помощи водителю и не снимает с него ответственность за управление автомобилем.

В системе предусмотрены желтые индикаторы, встроенные в наружные зеркала.



E124736

Быстрый обзор

См. Система информации на участках плохой обзорности (стр. 79).

Информационные дисплеи



E70499

Для перехода к другой позиции меню используйте клавиши управления курсором. Для выбора нужной позиции нажмите клавишу **OK**.

См. Информационные дисплеи (стр. 90).

Ручной режим управления микроклиматом

Режим быстрого охлаждения салона

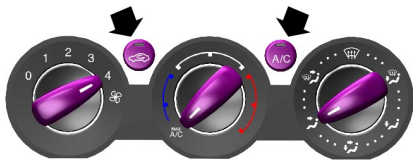

E71381

Режим быстрого прогрева салона

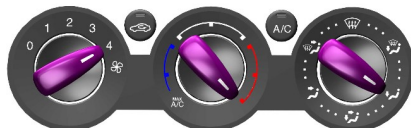

E71377

Рекомендуемые настройки для охлаждения

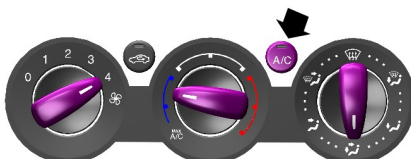

E131534

Откройте центральные и боковые воздушные дефлекторы.

Разверните центральные воздушные дефлекторы вверх, а боковые воздушные дефлекторы - в направлении боковых окон.

Рекомендуемые настройки для обогрева

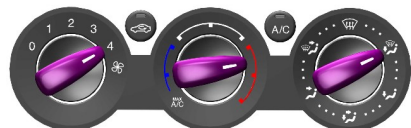

E131535

Закройте центральные воздушные дефлекторы и откройте боковые воздушные дефлекторы.

Быстрый обзор

Разверните боковые воздушные deflectоры в направлении боковых окон.

Удаление запотевания и наледи с ветрового стекла

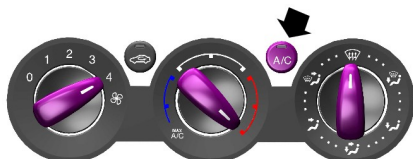

E71382

См. **Ручной режим управления микроклиматом** (стр. 116).

Автоматическая система климат-контроля



E70304

См. **Автоматический режим управления микроклиматом** (стр. 119).

Частота холостого хода двигателя после пуска

После запуска непрогретого двигателя частота холостого хода может быть выше штатной.

См. **Запуск и остановка двигателя** (стр. 142).

Запуск двигателя без ключа



E85766

Нажмите на кнопку запуска двигателя.

Остановка двигателя во время движения автомобиля

ПРЕДУПРЕЖДЕНИЕ



Если выключить двигатель во время движения автомобиля, использование усилителей тормозов и рулевого управления будет невозможно. Рулевое колесо не заблокируется, но для управления потребуется прилагать большее усилие. При выключении зажигания также могут отключиться некоторые электрические цепи и визуальные сигнализаторы.

Нажмите и удерживайте в течение двух секунд кнопку пуска или нажмите ее трижды в течение трех секунд.

См. **Пуск без помощи ключа** (стр. 142).

Фильтр твёрдых частиц (DPF)

ПРЕДУПРЕЖДЕНИЕ



Не допускается парковать автомобиль или оставлять его с работающим двигателем на участке, покрытом сухими листьями, сухой травой или иными возгораемыми материалами. Процесс регенерации DPF создает очень высокую температуру отработавших газов, при этом детали выпускной системы излучают значительный объем теплоты во время и после регенерации DPF, а также после выключения двигателя. Это создает потенциальную опасность возгорания.

См. **Фильтр твердых частиц** (стр. 148).

Лючок топливноналивной горловины

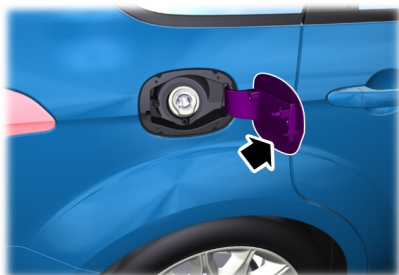

E86613

Нажмите на лючок, чтобы открыть его. Полностью откройте лючок до его фиксации в открытом положении.

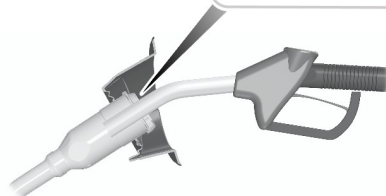
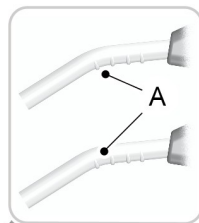

E139202

Вставьте заправочный пистолет таким образом, чтобы первая отметка **A**, нанесенная на пистолет, находилась внутри. Пистолет должен постоянно опираться о крышку топливозаправочной горловины.

ПРЕДУПРЕЖДЕНИЕ



Мы рекомендуем извлекать заправочный пистолет медленно, чтобы дать возможность остаткам топлива стечь в топливный бак. Альтернативным вариантом является пауза в десять секунд перед извлечением топливного пистолета.

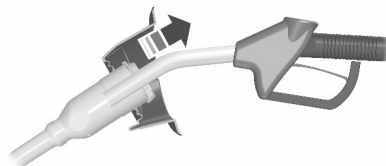

E119081

Для того чтобы извлечь заправочный пистолет, немного приподнимите его.

См. Крышка лючка заливной горловины (стр. 152).

Механическая коробка передач

Включение передачи заднего хода

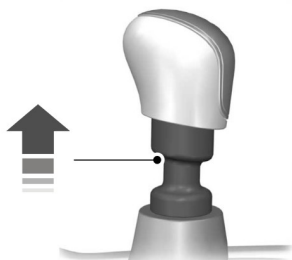

E99067

На некоторых автомобилях при выборе передачи заднего хода необходимо поднять стопорное кольцо.

См. **Механическая коробка передач** (стр. 159).

Автоматическая коробка передач

Примечание: Не нажимайте на педаль тормоза во время извлечения ключа из замка зажигания.

Положения селектора передач

ПРЕДУПРЕЖДЕНИЕ



Перед тем, как осуществить переключение диапазонов, нажмите на педаль тормоза и удерживайте её до момента начала движения.

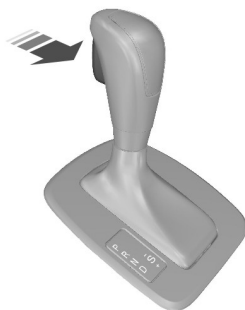

E80836

- P Парковка
- R Задний ход
- N Нейтральная передача
- D Движение
- S Ручное переключение передач и спортивный режим

См. **Автоматическая коробка передач** (стр. 159).

Электрический стояночный тормоз (EPB)

Отключение EPB вручную

Примечание: Для выключения электрического стояночного тормоза ключ зажигания должен находиться в положении II.

Быстрый обзор



E70529

Удерживая педаль тормоза в выжатом положении, нажмите клавишу переключателя вниз.

Автоматическое отключение - Отключение после начала движения (DAR)

Примечание: В автомобилях с автоматической коробкой передач функция DAR работает, только если закрыта дверь водителя и пристегнут ремень безопасности водителя.

Задействуйте первую передачу или передачу заднего хода и начинайте движение. EPB отключится автоматически.

См. **Электрический стояночный тормоз** (стр. 164).

Камера заднего вида

ПРЕДУПРЕЖДЕНИЕ



Камера не снимает с водителя обязательств быть внимательным и осторожным за рулем.

Камера улучшает обзор и используется при движении задним ходом.

S-MAX



E99105

Galaxy



E124349

См. **Камера заднего обзора** (стр. 290).

Система ограничения скорости

Эта система дает вам возможность задать предельно допустимую скорость движения автомобиля.

См. **Ограничитель скорости** (стр. 301).

Быстрый обзор

Предупреждение водителя

ПРЕДУПРЕЖДЕНИЕ



Система не снимает с водителя обязательств быть внимательным и осторожным за рулем.

Система рассчитывает уровень предупреждения, который может быть выведен на информационный дисплей. Система выдает предупреждение, если нарушен нормальный стиль вождения (например, когда водителя клонит в сон).

См. **Предупреждение водителя** (стр. 303).

Предупреждение об уходе с полосы

ПРЕДУПРЕЖДЕНИЕ



Система не снимает с водителя обязательств быть внимательным и осторожным за рулем.

Активируйте систему, используя тумблер на переключателе поворотов.



E131360

- A Система включена
- B Система отключена

См. **Предупреждение об уходе с полосы** (стр. 305).

Буксировка автомобиля на четырех колесах

ПРЕДОСТЕРЕЖЕНИЕ



Для ряда комбинаций двигателей и коробок передач рекомендуется буксировка автомобиля с опорой ведущих колес о землю.

См. **Буксировка автомобиля с опорой на четыре колеса** (стр. 309).

Безопасность детей

ДЕТСКИЕ СИДЕНЬЯ



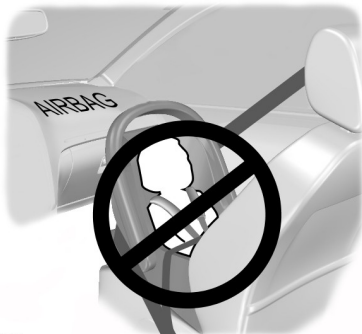

E133140





E68916

ПРЕДУПРЕЖДЕНИЯ



 Дети ниже 150 см (59 дюймов) должны перевозиться на заднем сиденье в подходящем, одобренном к применению детском кресле.

 Очень опасно! Если напротив сиденья установлена подушка безопасности, не пользуйтесь устройствами детской безопасности, в которых ребенок сидит лицом против хода движения!

 При установке устройств безопасности для детей прочтите и выполняйте указания производителя.

 Не изменяйте конструкцию таких устройств.

ПРЕДУПРЕЖДЕНИЯ

-  Не держите ребенка на коленях во время движения.
-  Не оставляйте детей в автомобиле без присмотра.
-  Если ваш автомобиль попал в аварию, квалифицированный механик должен проверить состояние устройств безопасности для детей.

Примечание: В разных странах действуют разные требования к применению устройств безопасности для детей.

Только те устройства безопасности, которые имеют сертификаты ECE-44.03 (или более поздней версии), проверены и рекомендованы к использованию на вашем автомобиле. Обслуживающий вас дилер предложит вам на выбор различные устройства безопасности.

Устройства детской безопасности, подходящие для различных весовых категорий

Используйте устройства детской безопасности следующим образом:

Безопасность детей

Детская люлька



E68918

Дети весом менее 13 килограммов (29 фунтов) должны перевозиться в детском сиденье, обращенном назад (Группа 0+) и устанавливаемом на заднем сиденье.

Детское кресло



E68920

Дети весом от 13 до 18 килограммов (от 29 до 40 фунтов) должны перевозиться в детском кресле (Группа 1) на заднем сиденье.

ДЕТСКИЕ АВТОКРЕСЛА-ПОДУШКИ

ПРЕДУПРЕЖДЕНИЯ

-  Не используйте дополнительные кресла или подушки, имеющие лишь поясной ремень безопасности.
-  Не устанавливайте дополнительное кресло или подушку, если ремень безопасности плохо натягивается или перекручен.
-  Не размещайте ремень безопасности под рукой ребенка или за его спиной.
-  Нельзя использовать книги, подушки или полотенца для того, чтобы посадить ребенка повыше.
-  Убедитесь, что ребенок сидит прямо.
-  Дети весом более 15 килограммов (33 фунтов), но ниже 150 сантиметров ростом (59 дюймов) должны перевозиться в специальном детском кресле или с использованием дополнительной подушки сиденья, позволяющей использовать стандартные ремни безопасности.

ПРЕДОСТЕРЕЖЕНИЕ

-  Если вы устанавливаете детское сиденье на одно из задних посадочных мест, убедитесь, что детское сиденье надежно закреплено на сиденье автомобиля. Возможно, потребуется поднять или снять подголовник. См. **Подголовники** (стр. 131).

Безопасность детей

Дополнительное кресло (Группа 2)



E70710

Рекомендуется использовать дополнительное кресло со спинкой вместо дополнительной подушки. Приподнятое расположение кресла позволит разместить плечевой ремень безопасности сиденья для взрослого человека на середине плеча ребенка, а поясной ремень на его бедрах.

Дополнительная подушка (Группа 3)





E68924

УСТАНОВКА ДЕТСКОГО СИДЕНЬЯ

ПРЕДУПРЕЖДЕНИЯ

 Получите консультацию у своего дилера по вопросу последних уточнений компании Ford относительно рекомендуемых детских сидений.

 Во время размещения на втором ряду сидений детского сиденья группы 0 или 0+ с поддерживающей опорой убедитесь в надежности крепления поддерживающей опоры на крышке подпольного вещевого отсека. Убедитесь, что проставка из пеноматериала правильно закреплена внутри вещевого отсека с помощью прилагающихся винтов и креплений и крышка правильно размещена.

 Если прокладка из пенопласта для подпольного вещевого отсека повреждена или отсутствует, снимите крышку вещевого отсека и выдвиньте стойку до основания отсека. Если стойку не удается надежно установить на основании отсека, например, из-за несоответствия ее формы или длины, то замените проставку для пеноматериала и крышку отделения или выберите в автомобиле другое положение сиденья.

 Если требуется установить детское сиденье с опорой для ног, см. информацию на веб-сайте изготовителя детского сиденья или инструкции по установке. Необходимо убедиться, что детское сиденье совместимо с автомобилем.

Безопасность детей

ПРЕДУПРЕЖДЕНИЯ

Просмотрите в инструкции по установке информацию о снятии крышки вещевого отделения в полу или положении второго ряда сидений. См. **Установка детского сиденья** (стр. 27).



В некоторых автомобилях невозможно открыть или снять крышку левого отсека. См. **Места для хранения вещей** (стр. 277). Для детских сидений группы 0 или 0+ это не мешает установке поддерживающей опоры на крышке. Однако при использовании детского сиденья большего размера требуется снять крышку и выдвинуть стойку до основания отсека или выбрать в автомобиле другое положение сиденья или другое детское сиденье.



При использовании устройства детской безопасности, установленного лицевой частью вперед на сиденье второго или третьего ряда, всегда снимайте подголовник с этого сиденья. См. **Подголовники** (стр. 131).

ПРЕДУПРЕЖДЕНИЯ



При использовании детского сиденья с ремнем безопасности проследите, чтобы ремень не провисал и не перекручивался.

Примечание: При использовании детского сиденья на переднем пассажирском сиденье последнее необходимо перевести в крайнее заднее положение. Если поясную часть ремня безопасности не удается затянуть без слабину, установите спинку сиденья в полностью вертикальное положение и увеличьте высоту сиденья. См. **Сиденья с ручной регулировкой** (стр. 132). См. **Сиденья с электрической регулировкой** (стр. 133).

Примечание: При использовании устройства детской безопасности, установленного на сиденье второго ряда, отрегулируйте положение этого ряда таким образом, чтобы обеспечить максимальное удобство водителю. См. **Задние сиденья** (стр. 135).

Безопасность детей

Положение устройства детской безопасности

Посадочные места	Весовые категории (вес и возраст ребенка)				
	0	0+	1	2	3
	До 10 кг	До 13 кг	9 - 18 кг	15 - 25 кг	22 - 36 кг
	Детская кроватка		Детское кресло	Вспомогательное сиденье или подушка	
Подушка безопасности переднего пассажира АКТИВНА	X	X	UF ¹	UF ¹	UF ¹
Подушка безопасности переднего пассажира Отключена	U ¹	U ¹	U ¹	U ¹	U ¹
Сиденья второго ряда	U	U	U	U	U
Третий ряд сидений Galaxy	U	U	U	U	U
Третий ряд сидений S-MAX	L, UF	L, UF	UF	UF	UF

X Не подходит для детей данной весовой категории.

U Подходит для универсальных устройств безопасности детей данной весовой категории.

U¹ Подходит для универсальных устройств безопасности для детей данной весовой категории. Однако мы рекомендуем использовать одобренное устройство детской безопасности и крепить его на заднем сиденье.

L Подходит только для следующих устройств детской безопасности, устанавливаемых лицевой стороной назад: Roemer Baby-Safe (E1-04301146), Roemer Baby-Safe Plus (E1-04301146), Britax Cosy Tot (E1-04301146), Britax Cosy Tot Premium (E1-04301146), Maxi-Cosi Cabrio (E4-44R-043517).

UF Подходит для универсальных устройств детской безопасности категории ISOFIX, установленных лицевой стороной вперед, для детей данной весовой категории.

UF¹ Подходит для универсальных устройств детской безопасности, в которых ребенок располагается лицом вперед, соответствующих для детей данной весовой категории. Однако мы рекомендуем использовать одобренное устройство детской безопасности и крепить его на заднем сиденье.

Безопасность детей

Детские кресла ISOFIX

Посадочные места		Весовые категории (вес и возраст ребенка)	
		0+	1
		Лицом назад	Лицом вперед
		До 13 кг	9 - 18 kg
Переднее сиденье	Размерный класс	Не оборудованное системой ISOFIX	
	Тип сиденья		
Сиденья второго ряда	Размерный класс	C, D, E*	A, B, B1, C, D*
	Тип сиденья	IL**	IL, IUF***
Задние сиденья третьего ряда	Размерный класс	Не оборудованное системой ISOFIX	
	Тип сиденья		

IL Подходит для определенных систем безопасности для детей ISOFIX **полууниверсальной** категории. Ознакомьтесь с перечнем автомобильных рекомендаций поставщиков по системам безопасности для детей.

IUF Подходит для систем безопасности ISOFIX **универсальной** категории с расположением детей лицом вперед, одобренных для детей данной весовой категории и размерного класса ISOFIX.

*Размерный класс ISOFIX для обеих систем безопасности для детей, **универсальной** и **полууниверсальной**, определяется прописными буквами от **A** до **G**. Идентификационные буквы указываются на системах безопасности для детей ISOFIX.

**На время публикации рекомендуемое детское безопасное сиденье ISOFIX группы 0+ — сиденье Britax Romer Baby Safe. Получите консультацию у своего дилера по вопросу последних уточнений компании Ford относительно рекомендуемых детских сидений.

***На время публикации рекомендуемое детское безопасное сиденье ISOFIX группы 1 — сиденье Britax Romer Duo. Получите консультацию у своего дилера по вопросу последних уточнений компании Ford относительно рекомендуемых детских сидений.

Безопасность детей

МЕСТА РАСПОЛОЖЕНИЯ КРЕПЛЕНИЙ ISOFIX

ПРЕДУПРЕЖДЕНИЕ



Если вы пользуетесь системой ISOFIX, применяйте устройство, предотвращающее опрокидывание. Мы рекомендуем использовать верхний шнур или опорную стойку.

Примечание: При приобретении удерживающего приспособления ISOFIX уточните его весовую категорию и типоразмер для предполагаемого места установки. См. **Установка детского сиденья** (стр. 27).

Ваш автомобиль оснащен точками крепления системы ISOFIX, которые позволяют установить общепризнанные удерживающие приспособления для детей ISOFIX.

В систему ISOFIX входят два жестких рычага на удерживающем приспособлении, точки фиксации которых расположены на внешних сиденьях заднего ряда, в месте стыка подушки и спинки. Точки крепления ремня для удерживающих приспособлений с верхним страховочным ремнём находятся позади внешних задних посадочных мест.

Верхние точки крепления



E75532

Закрепление детского сиденья с помощью верхних шнуров

ПРЕДУПРЕЖДЕНИЕ



Прикрепляйте шнур только к соответствующей точке крепления.

Примечание: Если применимо, снимите крышку багажного отделения, чтобы облегчить установку. См. **Крышки багажного отделения** (стр. 183).

1. Снимите подголовник. См. **Подголовники** (стр. 131).

ПРЕДУПРЕЖДЕНИЕ



Убедитесь в отсутствии провисания или перекручивания верхней лямки и в ее правильном расположении относительно точки крепления.

2. Проведите шнур к точке крепления.

Безопасность детей

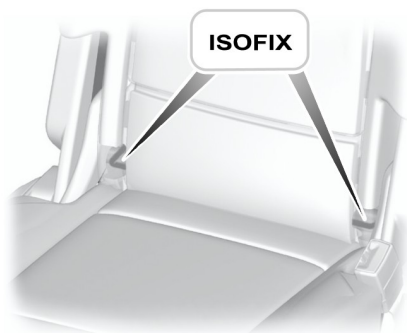

E75531

3. С усилием сдвиньте детское кресло в обратном направлении, для того чтобы зафиксировать нижние крепления ISOFIX.
4. Затяните верхнюю лямку крепления в соответствии с инструкциями изготовителя.

ЗАМКИ С ФУНКЦИЕЙ БЛОКИРОВКИ ОТ ОТПИРАНИЯ ДЕТЬМИ

ПРЕДУПРЕЖДЕНИЕ



Вы не можете открыть двери изнутри, когда используется функция "защиты детей".

Замки с механической функцией "защиты детей"

Примечание: В автомобилях с системой бесключевого входа воспользуйтесь запасным ключом. См. Система управления замками без помощи ключа (стр. 40).



E78298

С левой стороны

Поверните против часовой стрелки, чтобы заблокировать, или по часовой стрелке, чтобы заблокировать.

С правой стороны

Поверните против часовой стрелки, чтобы разблокировать, или по часовой стрелке, чтобы заблокировать.

Замки с электроприводом функции "защиты детей"

Примечание: Нажатием на переключатель также блокируется работа переключателей задних стеклоподъемников.

Безопасность детей



E124779

Ключи и пульты дистанционного управления

ОБЩАЯ ИНФОРМАЦИЯ О РАДИОЧАСТОТАХ

ПРЕДОСТЕРЕЖЕНИЯ

! Радиочастота, используемая для дистанционной разблокировки и блокировки замков, может также использоваться для работы других маломощных радиоустройств (например, любительских радиоприемников и передатчиков, медицинского оборудования, беспроводных наушников, пультов дистанционного управления, систем сигнализации и других приборов). Если частота недоступна из-за помех, вы не сможете воспользоваться пультом дистанционного управления блокировкой замков. Для открывания и запираания дверей понадобится ключ.

! Проверьте, заперт ли автомобиль, прежде чем оставлять его без присмотра. Это защитит ваш автомобиль от возможного злонамеренного блокирования частоты.

Примечание: Двери могут разблокироваться из-за случайного нажатия на кнопки дистанционного пульта.

Расстояние, на котором действует дистанционная блокировка может отличаться в зависимости от окружающей обстановки.

ПРОГРАММИРОВАНИЕ ПУЛЬТА ДИСТАНЦИОННОГО УПРАВЛЕНИЯ

Вы можете запрограммировать восемь пультов дистанционного управления для использования на вашем автомобиле (включая поставляемые вместе с автомобилем).

Программирование нового пульта дистанционного управления

1. Вставьте ключ в замок зажигания.
2. Перемещайте ключ попеременно из положения **0** в положение **II** и затем назад в положение **0** четыре раза в течение шести секунд.
3. Оставьте ключ в положении **0** и нажмите любую кнопку на пульте дистанционного управления в течение 10 секунд. Выдается звуковое или световое подтверждение успешного выполнения программирования.

Примечание: На этой стадии можно запрограммировать и другие пульты дистанционного управления.

4. Нажмите любую кнопку на каждом дополнительном пульте дистанционного управления с разрывом не более 10 секунд между нажатиями.

Перепрограммирование функции разблокировки

Примечание: После нажатия на кнопку разблокировки на пульте дистанционного управления разблокируются все двери или только водительская дверь. Повторное нажатие на кнопку разблокировки, разблокирует замки всех дверей.

Одновременно нажмите и удерживайте кнопки блокировки и разблокировки на пульте дистанционного управления не менее четырех секунд; при этом зажигание должно быть выключено. Указатели поворота дважды мигнут, подтверждая, что изменение внесено.

Для восстановления первоначальной функции разблокировки повторите этот процесс.

ЗАМЕНА ЭЛЕМЕНТА ПИТАНИЯ ПУЛЬТА ДИСТАНЦИОННОГО УПРАВЛЕНИЯ



Утилизацию использованных аккумуляторов следует выполнять в соответствии с действующими нормами и правилами. Для выполнения утилизации обратитесь за консультацией в уполномоченный местный орган.

Пульт дистанционного управления с убирающимся стержнем ключа

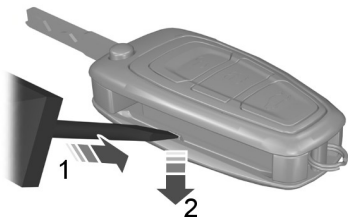

E128809

1. Установите отвертку в показанное положение и осторожно сдвиньте зажим.
2. Нажмите вниз на зажим для освобождения крышки элемента питания.

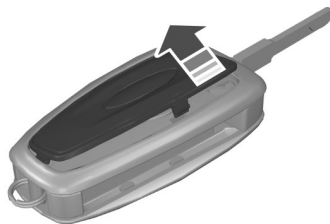

E128810

3. Аккуратно снимите крышку.

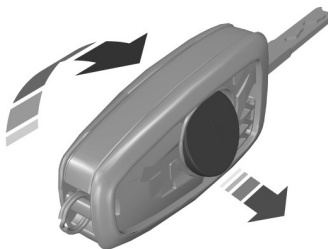

E128811

4. Для извлечения элемента питания переверните пульт управления.
5. Установите новую батарейку (3V CR 2032) положительным + выводом вверх.
6. Установите на место крышку элемента питания.

Ключи и пульты дистанционного управления

Пульт дистанционного управления с зафиксированным стержнем ключа

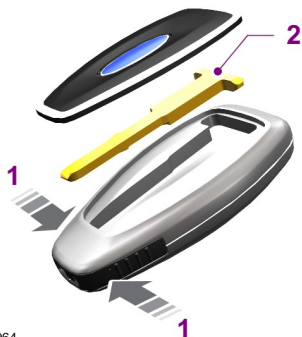

E87964

1. Нажмите и удерживайте нажатыми кнопки по краям, чтобы освободить крышку. Аккуратно снимите крышку.
2. Извлеките ключ.

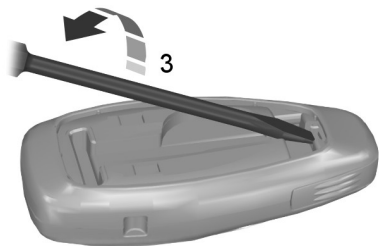

E105362

3. Разъедините две половины корпуса пульта, поворачивая отвёртку с плоским жалом в месте, указанном на рисунке.



E119190

4. Аккуратно установите отвёртку в показанное положение, чтобы раскрыть пульт дистанционного управления.

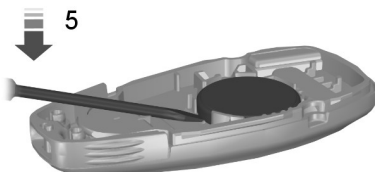

E125860

ПРЕДОСТЕРЕЖЕНИЕ

⚠ Не касайтесь отвёрткой поверхности батарейки или печатной платы.

5. Воспользовавшись отвёрткой, осторожно извлеките элемент питания.
6. Установите новую батарейку (3V CR 2032) положительным + выводом вниз.
7. Соберите корпус пульта дистанционного управления.
8. Установите стержень ключа.

Замки

БЛОКИРОВКА И РАЗБЛОКИРОВКА ЗАМКОВ

ПРЕДОСТЕРЕЖЕНИЕ

 Проверьте, заперт ли автомобиль, прежде чем оставлять его без присмотра.

Система централизованной блокировки замков

Централизованно заблокировать двери можно только в том случае, если они закрыты.

Примечание: *Замок двери водителя может быть заблокирован с помощью ключа. Это позволяет попасть в автомобиль при неисправности пульта дистанционного управления.*

Примечание: *Система централизованной блокировки замков также позволяет заблокировать и разблокировать крышку топливного бака.*

Двойная блокировка

ПРЕДУПРЕЖДЕНИЕ

 Не задействуйте двойную блокировку, когда люди или животные находятся в салоне автомобиля. После двойной блокировки будет невозможно разблокировать двери из салона.



E71961

Двойная блокировка Заблокировать двери двойной блокировкой можно только в том случае, если они закрыты.

Подтверждение блокировки и разблокировки замков

При разблокировании замков дверей указатели поворота мигнут один раз.

При включении блокировки замков дверей указатели поворота мигнут дважды.

Замки

Блокировка и разблокировка дверей с помощью ключа

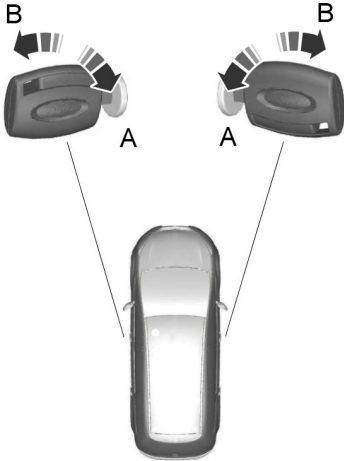

E71962

- A Разблокировка
- B Заблокировать

Двойная блокировка дверей с помощью ключа

Для включения двойной блокировки необходимо дважды в течение трех секунд повернуть ключ в положение, соответствующее блокировке замков.

Запирание и отпирание дверей и крышки багажного отделения с помощью дистанционного управления

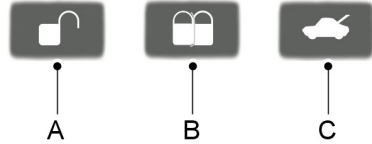

E87379

- A Разблокировка
- B Заблокировать
- C Разблокировка замка крышки багажника (нажать дважды)

Запирание дверей и крышки багажного отделения с помощью дистанционного управления

Однократно нажмите на кнопку **B**.

Двойная блокировка дверей и крышки багажного отделения с помощью дистанционного управления

Нажмите кнопку **B** два раза в течение трех секунд.

Замки

Блокировка и разблокировка замков дверей снаружи автомобиля

Дверь водителя

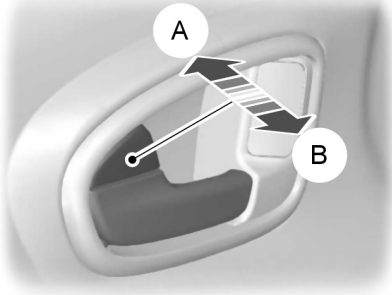

E71958

- A Блокировка замков всех дверей
- B Разблокировка замков всех дверей

Передние и задние пассажирские двери



E98853

Для того чтобы заблокировать передние и задние пассажирские двери по отдельности, нажмите кнопку и просто закройте дверь.

Крышка багажника/дверь багажного отделения

Открытие крышки багажного отделения

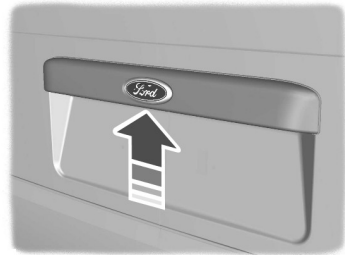

E125429

Открытие крышки багажного отделения с помощью дистанционного управления

Нажмите кнопку **C** на пульте дистанционного управления два раза в течение трех секунд.

Закрывание крышки багажника/двери багажного отделения

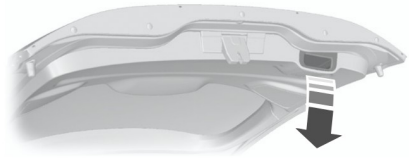

E71960

Для облегчения закрывания внутренняя поверхность крышки багажника имеет специальное углубление.

Замки

Автоматическая блокировка замков

Если вы не открываете какую-либо дверь в течение 45 секунд после разблокировки дверей с помощью дистанционного управления, то все двери заблокируются автоматически. Двери заблокируются и сигнализация вернется к предыдущему состоянию.

Перепрограммирование функции разблокировки

Функцию разблокировки можно запрограммировать так, чтобы разблокировался только замок водительской двери. См.

Программирование пульта дистанционного управления (стр. 34).

СИСТЕМА УПРАВЛЕНИЯ ЗАМКАМИ БЕЗ ПОМОЩИ КЛЮЧА

Общие сведения

ПРЕДУПРЕЖДЕНИЕ



Система доступа без ключа может не функционировать, если ключ располагается рядом с металлическими предметами или электронными устройствами, например, рядом с мобильными телефонами.

Примечание: Если в течение короткого промежутка времени несколько раз потянуть рукоятку (при условии, что система не обнаружит присутствие поблизости правильного пассивного ключа), то система доступа без ключа будет деактивирована на 30 секунд.

Система доступа без ключа не будет работать в следующих случаях:

- Наличие помех на рабочей частоте пассивного ключа.
- Разряд батарей пассивного ключа.

Примечание: Если система доступа без ключа не работает, то для отпирания и запираания замков автомобиля вам потребуется использовать пластинчатый ключ.

Эта система позволяет управлять замками автомобиля без помощи ключа или пульта дистанционного управления.

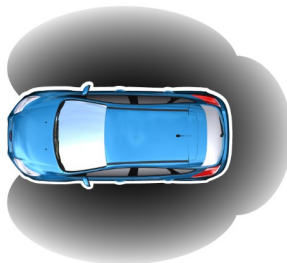

E78276

Для пассивной блокировки и разблокировки замков правильный пассивный ключ должен находиться в одной из трёх зон снаружи от автомобиля. Эти зоны расположены в радиусе приблизительно 1,5 метра от ручек передних дверей и от ручки задней двери.

Пассивный ключ

С помощью пассивного ключа можно заблокировать и разблокировать замки автомобиля. Пассивный ключ может использоваться в качестве пульта дистанционного управления. См. **Блокировка и разблокировка замков** (стр. 37).

Замки

Блокировка замков

ПРЕДУПРЕЖДЕНИЕ



Автомобиль не оснащен функцией самоблокировки замков. Если не нажимать ни одну из кнопок блокировки, все замки останутся разблокированными.

Примечание: *Зажигание будет выключено автоматически при запираании автомобиля снаружи. Это предотвращает разрядку аккумуляторной батареи.*

Примечание: *Если блокировка замков осуществляется со стороны крышки багажника, то пассивный ключ должен находиться в зоне обнаружения крышки багажника.*

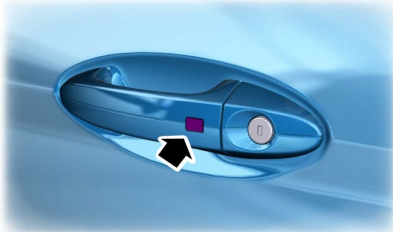

E87384

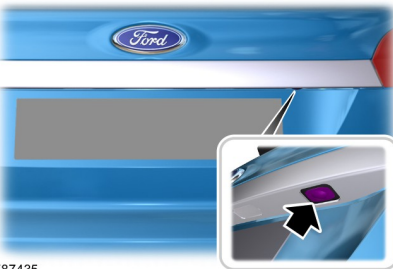

E87435

Кнопки блокировки расположены на каждой из ручек передних дверей и на крышке багажника.

Чтобы активировать функцию центрального запираения и охранную сигнализацию:

- Нажмите один раз на кнопку блокировки.

Чтобы активировать функцию двойной блокировки замков, охранную сигнализацию и датчики проникновения в салон:

- В течение 3 секунд дважды нажмите на кнопку блокировки.

Примечание: *После момента блокировки автомобиль останется заблокированным в течение приблизительно 3 секунд. Этого предусмотрено для того, чтобы вы могли потянуть ручки дверей для проверки блокировки замков. Когда время задержки истечет, двери разблокируются снова, если в соответствующих зонах около дверей будет находиться пассивный ключ.*

Крышка багажного отделения

Примечание: *Если пассивный ключ находится внутри багажного отделения, то заднюю дверь невозможно закрыть – при попытках опустить ее дверь будет снова подниматься.*

Примечание: *Если в зоне, примыкающей к двери багажного отделения, система Key Free обнаружит еще один правильный пассивный ключ, то заднюю дверь можно будет закрыть.*

Замки

Разблокировка замков

Примечание: Если замки не были разблокированы в течение более чем пяти дней, система переключается в энергосберегающий режим. Это уменьшает разряд аккумуляторной батареи. Когда система находится в этом режиме, то для разблокировки замков потребуется немного больше времени, чем обычно. После первой же операции по разблокировке замков система выйдет из энергосберегающего режима.

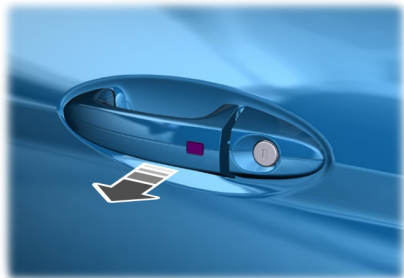

E78278

Потяните одну из дверных ручек или крышку багажника.

Примечание: Работоспособный пассивный ключ должен находиться в зоне его действия по отношению к открываемой двери.

Однократное длительное включение указателей поворота подтверждает, что замки всех боковых дверей, крышки багажника и лючка заливной горловины топливного бака разблокированы, а охранная сигнализация отключена.

Индивидуальная разблокировка замка двери водителя

Если функция разблокировки замков была перепрограммирована таким образом, что происходит разблокировка только замка водительской двери (См. **Ключи и пульты дистанционного управления** (стр. 34).), то примите во внимание следующее:

Если первой из дверей была открыта водительская дверь, то пассажирские двери и крышка багажника останутся заблокированными. Двери можно разблокировать и по отдельности, потянув за соответствующие внутренние рукоятки.

Если первой была открыта передняя пассажирская дверь или одна из задних пассажирских дверей, то замки **всех** боковых дверей и двери багажного отделения будут разблокированы.

Деактивированные ключи

Все пассивные ключи, оставленные в автомобиле после блокировки замков, будут деактивированы.

Деактивированные ключи нельзя использовать для включения зажигания или запуска двигателя.

Чтобы этими ключами можно было пользоваться снова, необходимо восстановить их работоспособность.

Чтобы восстановить работоспособность всех ваших пассивных ключей, разблокируйте замки автомобиля при помощи пассивного ключа или пульта дистанционного управления.

Замки

Все деактивированные пассивные ключи восстановят своё состояние после включения зажигания или запуска двигателя при помощи правильного (рабочего) ключа.

Блокировка и разблокировка дверей с помощью пластинчатого ключа

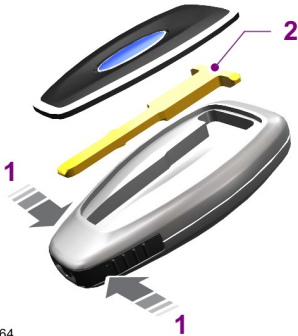

E87964

1. Аккуратно снимите крышку.
2. Вставьте пластинчатый ключ в замок.

ПОЛНОЕ ОТКРЫВАНИЕ/ ЗАКРЫВАНИЕ

С помощью функции полного открывания/ закрывания вы также можете управлять электрическими стеклоподъемниками при выключенном зажигании.

Примечание: Полное закрывание работает только в случае, если вы правильно установили настройки памяти для каждого стеклоподъемника. См. **Электрические стеклоподъемники** (стр. 73).

Полное открывание

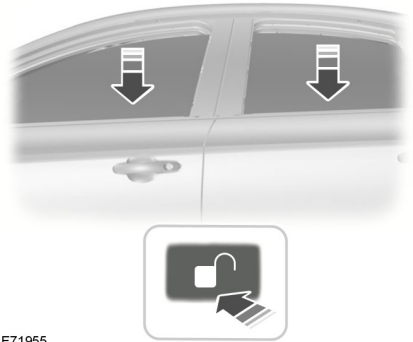

E71955

Чтобы открыть все окна, нажмите кнопку **открывание** и удерживайте ее не менее трех секунд. Чтобы остановить открытие окон, нажмите кнопку **открывание** или **закрывание**.

Полное закрывание

Автомобили, не оборудованные системой управления замками без помощи ключа

ПРЕДУПРЕЖДЕНИЕ



Соблюдайте осторожность при использовании функции полного закрывания. В экстренной ситуации незамедлительно нажмите кнопку, чтобы остановить перемещение стекол или крышки люка.

Замки

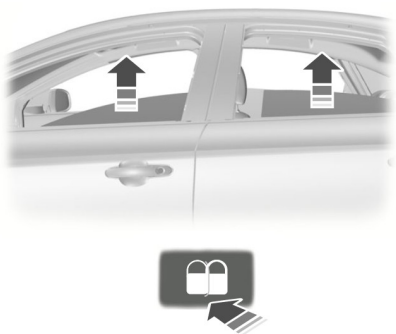

E71956

Чтобы закрыть все окна, нажмите кнопку **закрывания** и удерживайте ее не менее трех секунд. Чтобы остановить закрытие окон, нажмите любую кнопку. В процессе полного закрывания также действует функция защиты от защемления пальцев, рук и т. п.

Автомобили, оборудованные системой управления замками без помощи ключа

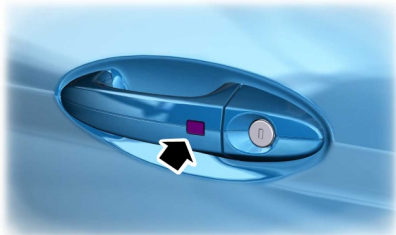

E87384

ПРЕДУПРЕЖДЕНИЕ



Соблюдайте осторожность при использовании функции полного закрывания. В случае опасности нажмите на кнопку на ручке водительской двери, чтобы остановить движение стекол и крышки люка.

Примечание: Функция общей блокировки может быть активирована при помощи кнопки на ручке двери водителя. Функцию полного открывания/закрывания можно также активировать кнопками на пассивном ключе.

Чтобы закрыть все окна, нажмите кнопку на ручке двери водителя и удерживайте ее не менее двух секунд. В процессе полного закрывания также действует функция защиты от защемления пальцев, рук и т. п.

Рулевое колесо

РЕГУЛИРОВКА ПОЛОЖЕНИЯ РУЛЕВОГО КОЛЕСА

ПРЕДУПРЕЖДЕНИЕ



Недопустимо регулировать положение рулевого колеса во время движения.

Примечание: Убедитесь в том, что вы сидите в правильной позе. См. **Сидение в правильном положении** (стр. 131).

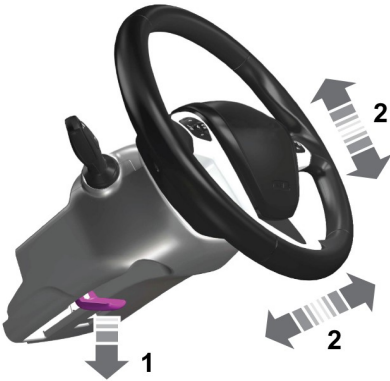

E95178

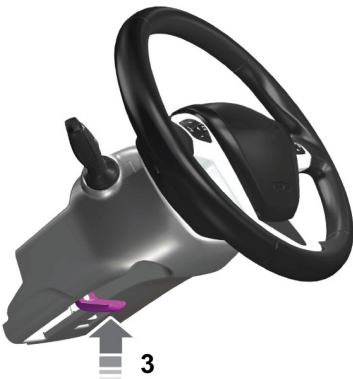

E95179

ПРЕДУПРЕЖДЕНИЕ



При возврате в исходное положение убедитесь, что рычаг блокировки полностью зафиксировался.

УПРАВЛЕНИЕ АУДИОСИСТЕМОЙ

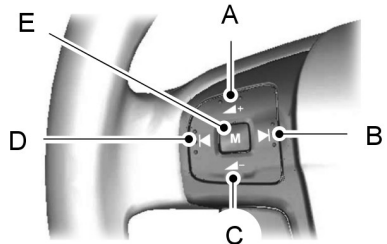

E72288

- A Увеличение громкости
- B Поиск
- C Уменьшение громкости
- D Обратный поиск
- E Настройка (кнопка "Mode")

Настройка (кнопка "Mode")

Чтобы выбрать источник аудио сигнала, нажмите и **удерживайте** кнопку "Mode".

Нажмите кнопку "Mode", чтобы:

- переключить радиоприёмник на следующую запрограммированную радиостанцию
- начать воспроизведение следующего CD-диска
- начать воспроизведение другой стороны кассеты

Рулевое колесо

- принять входящий телефонный звонок.
- завершить телефонный разговор.

Поиск

Нажмите кнопку поиска, чтобы:

- начать автоматический поиск соседней радиостанции
- начать воспроизведение следующей или предыдущей дорожки на CD-диске
- начать быструю перемотку кассеты вперёд или назад.

Нажмите и **удерживайте** кнопку поиска, чтобы:

- начать ручной поиск требуемой радиостанции
- начать поиск по дорожке на CD-диске.

Стеклоочистители и стеклоомыватели

ОЧИСТИТЕЛИ ВЕТРОВОГО СТЕКЛА

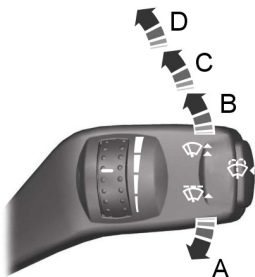

E70696

- A Однократная очистка
- B Прерывистый режим работы
- C Нормальная скорость очистки
- D Высокая скорость очистки

Прерывистый режим работы

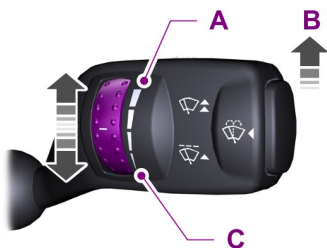

E70315

- A Короткие интервалы между взмахами щеток
- B Прерывистый режим работы
- C Длинные интервалы между взмахами щеток

АВТОМАТИЧЕСКИЕ СТЕКЛООЧИСТИТЕЛИ

ПРЕДОСТЕРЕЖЕНИЯ

- ! Не включайте автоматический режим работы в сухую погоду. Датчик дождя очень чувствительный, поэтому стеклоочистители могут сработать при попадании на ветровое стекло грязи, влаги или насекомых.
- ! Если щетки стеклоочистителя начали оставлять полосы воды и разводы, их следует заменить. В противном случае датчик дождя будет продолжать определять наличие воды на ветровом стекле, и стеклоочистители будут срабатывать, даже если большая часть ветрового стекла сухая.
- ! Перед включением автоматического режима при обледенении ветрового стекла полностью разморозьте его.
- ! Выключайте автоматический режим работы стеклоочистителей перед мойкой автомобиля.

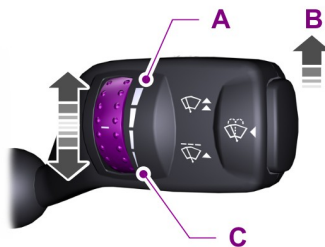

E70315

- A Высокая чувствительность
- B Оп (Вкл.)
- C Низкая чувствительность

Стеклоочистители и стеклоомыватели

Находясь в автоматическом режиме, стеклоочистители не начнут работать, пока на ветровом стекле не будет обнаружена вода. Датчик дождя будет непрерывно измерять количество влаги на ветровом стекле и автоматически изменять скорость работы стеклоочистителей.

Отрегулируйте чувствительность датчика дождя с помощью маховичка-регулятора. При установке низкой чувствительности стеклоочистители будут срабатывать, если датчик определит, что на ветровом стекле находится большое количество воды. При установке высокой чувствительности стеклоочистители будут срабатывать, если датчик определит, что на ветровом стекле находится небольшое количество воды.

ОМЫВАТЕЛИ ВЕТРОВОГО СТЕКЛА

ПРЕДУПРЕЖДЕНИЕ

 Не включайте омыватели ветрового стекла более чем на 10 секунд, или если бачок омывателя пустой.

Примечание: При включенном зажигании жиклеры омывателя подогреваются.



E70776

ОЧИСТИТЕЛЬ И ОМЫВАТЕЛИ ЗАДНЕГО СТЕКЛА

Прерывистый режим работы



E70777

Очистка стекол при включении передачи заднего хода

Стеклоочиститель заднего стекла включается автоматически, если включена передача заднего хода и рычаг переключателя очистителей и омывателей находится в положении **В**, **С** или **Д**.

Стеклоомыватель

ПРЕДУПРЕЖДЕНИЕ

 Не включайте омыватель заднего стекла более чем на 10 секунд, или если бачок омывателя пустой.



E70777

Потяните рычаг до упора по направлению к рулевому колесу и удерживайте рычаг, чтобы привести в действие стеклоомыватель.

РЕГУЛИРОВКА ПОЛОЖЕНИЯ ЖИКЛЕРОВ ОМЫВАТЕЛЕЙ СТЕКОЛ

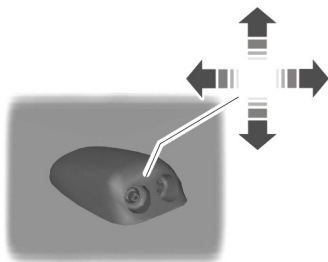

E73425

Жиклеры омывателей шарикового типа можно точно отрегулировать при помощи иглы.

ОМЫВАТЕЛИ ФАР

Омыватели фар работают совместно с омывателями ветрового стекла при включенных фарах.

Примечание: Для предотвращения быстрого опустошения бачка омывателя, при включении одних омывателей ветрового стекла омыватели фар не включаются.

ПРОВЕРКА ЩЕТОК СТЕКЛООЧИСТИТЕЛЕЙ

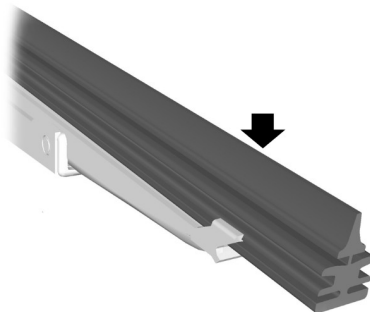

E66644

Проведите подушечками пальцев по кромке щетки стеклоочистителя.

Очищайте рабочие кромки щеток стеклоочистителей при помощи воды и мягкой губки.

ЗАМЕНА ЩЕТОК СТЕКЛООЧИСТИТЕЛЕЙ

Щётки очистителя ветрового стекла

ПРЕДОСТЕРЕЖЕНИЯ

- ! Чтобы поменять щетки очистителя ветрового стекла, установите их в служебное положение.
- ! Вы можете использовать служебное положение в зимнее время для облегчения очистки щёток от льда и снега. Перед использованием стеклоочистителей убедитесь, что на внешней стороне ветрового стекла отсутствуют снег и лед.

Стеклоочистители и стеклоомыватели

Примечание: Щетки очистителя ветрового стекла имеют разную длину. См. **Технические характеристики** (стр. 51). Установка щёток неверной длины может привести к сбоям в работе датчика дождя.

Постановка щёток стеклоочистителя в служебное положение

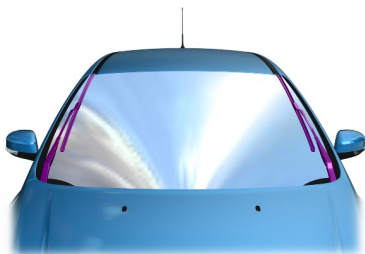

E75184



E75188

Выключите зажигание и в течение трёх секунд после этого переведите рычаг управления стеклоочистителем в позицию **A**. Отпустите рычаг, как только щётки окажутся в служебном положении.

Поднимите рычаги щёток.

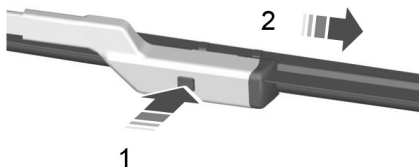

E72899

Установка выполняется в обратной последовательности.

Примечание: Проверьте надёжность фиксации щётки стеклоочистителя.

Щётки очистителя заднего окна

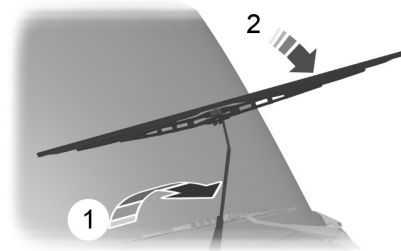

E93783

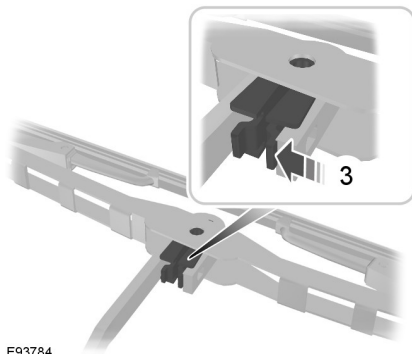

E93784

Стеклоочистители и стеклоомыватели

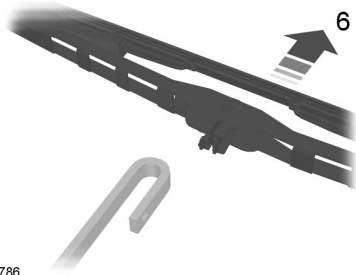
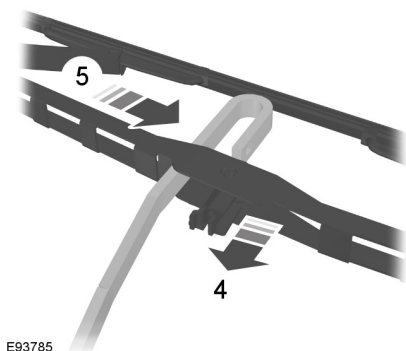

Установка выполняется в обратной последовательности.

ТЕХНИЧЕСКИЕ ХАРАКТЕРИСТИКИ

Длины щеток очистителя ветрового стекла

Позиция	Размер в мм (дюймах)	
	Левая сторона	Правая сторона
Автомобили с автоматическими щетками	750 (29,5)	700 (27,6)
Автомобили без автоматических щеток	750 (29,5)	650 (25,6)

Осветительное оборудование

ОБЩАЯ ИНФОРМАЦИЯ

Конденсат в блоке фонарей

Для установления нормального давления воздуха во внешних лампах имеются дефлекторы.

Конденсат может быть естественным следствием такой конструкции. Когда в лампу в сборе через дефлекторы поступает влажный воздух, существует вероятность образования конденсата при холодной температуре. При образовании нормального конденсата на внутренней поверхности стекла формируется мелкодисперсный туман. Во время нормальной работы мелкодисперсный туман в результате выходит через дефлекторы.

В сухую погоду время исчезновения тумана может составить до 48 часов.

Примеры допустимого конденсата:

- Наличие мелкодисперсного тумана (нет потеков, следов течи или больших капель).
- Мелкодисперсный туман покрывает менее 50 % стекла.

Примеры недопустимого конденсата:

- Лужица воды внутри лампы.
- Потеки, следы течи или большие капли на внутренней стороне стекла.

Если обнаружен недопустимый конденсат, проверьте автомобиль у авторизованного дилера.

ОРГАНЫ УПРАВЛЕНИЯ ОСВЕТИТЕЛЬНЫМ ОБОРУДОВАНИЕМ

Переключатель приборов наружного освещения

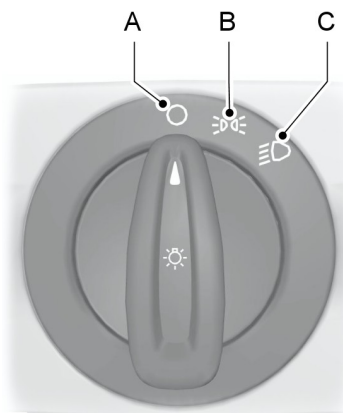

E70718

- A Вентилятор выключен
- B Передние и задние габаритные фонари
- C Фары

Стоячные фонари

ПРЕДОСТЕРЕЖЕНИЕ

! Включение стоячных фонарей в течение длительного времени может привести к разряду аккумуляторной батареи.

Выключите зажигание.

Обе стороны

Поверните переключатель приборов наружного освещения в положение **B**.

Осветительное оборудование

Одна сторона

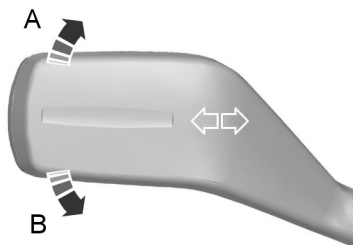

E75505

- A с правой стороны
- B с левой стороны

Дальний и ближний свет фар



E70725

Для переключения между ближним и дальним светом фар потяните рычаг подрулевого переключателя до упора по направлению к рулевому колесу.

Сигнализация дальним светом фар

Слегка потяните рычаг в сторону рулевого колеса.

Освещение для безопасной остановки автомобиля

Выключите зажигание и включите фары, потянув рычаг указателей поворота в сторону рулевого колеса (до упора). Раздастся короткий звуковой сигнал. Фары автоматически выключатся через три минуты (если открыта хотя бы одна дверь) или через 30 секунд после закрытия последней двери.

Если после того, как была закрыта последняя дверь, в течение 30 секунд открыть любую дверь, то включиться таймер трехминутной задержки выключения осветительных приборов.

Функция задержки выключения осветительных приборов может быть отключена либо повторным нажатием рычага указателей поворота в сторону рулевого колеса, либо включением зажигания.

АВТОМАТИЧЕСКОЕ УПРАВЛЕНИЕ ВКЛЮЧЕНИЕМ ВНЕШНЕГО ОСВЕЩЕНИЯ



E70719

Примечание: При включении автоматического управления приборами наружного освещения, если система включила фары, вы можете включить только дальний свет.

Осветительное оборудование

Фары включаются и выключаются автоматически в зависимости от уровня наружного освещения.

СВЕТОВОЕ ОБОРУДОВАНИЕ ДНЕВНОГО ВРЕМЕНИ

Данные лампы загораются, только когда включено зажигание.

АВТОМАТИЧЕСКОЕ УПРАВЛЕНИЕ ДАЛЬНИМ СВЕТОМ ФАР

ПРЕДУПРЕЖДЕНИЯ

 Система не снимает с водителя обязательств быть внимательным и осторожным за рулем. Если системе не удастся включить или отключить дальний свет фар системой, может потребоваться ручное вмешательство.

 Ручное вмешательство может потребоваться при приближении к другим участникам дорожного движения, таким как велосипедисты.

 Не используйте данную систему в тумане.

ПРЕДОСТЕРЕЖЕНИЯ

 В холодных сложных погодных условиях данная система может не функционировать. Ниже описываются случаи, когда требуется ручное вмешательство.

 Отражающие дорожные указатели могут регистрироваться как встречное движение, вызывая переключение на ближний свет фар.

ПРЕДОСТЕРЕЖЕНИЯ

 Если огни встречных автомобилей скрыты препятствиями (например, ограждением), система может не выключить дальний свет фар.

 При замене ламп фар всегда следует использовать фирменные запасные части Ford. В случае использования ламп других производителей возможно снижение эффективности системы.

 Регулярно проверяйте и меняйте щетки очистителя, чтобы обеспечить для датчика камеры четкий вид через лобовое стекло. На замену необходимо использовать щетки очистителя правильной длины.

Примечание: *На лобовом стекле не должно быть помех, таких как птичий помет, насекомые, а также снег или лед.*

Система автоматически включает дальний свет фары, если достаточно темно и отсутствует движение других автомобилей. При обнаружении впереди головных фар или габаритных фонарей приближающегося автомобиля или фонарей уличного освещения система отключает дальний свет фар до того, как он станет мешать другим участникам движения. Ближний свет фар остается включенным.

Расположенный в центре, за лобовым стеклом автомобиля датчик камеры непрерывно отслеживает условия движения для принятия решения о включении или выключении дальнего света фар.

Осветительное оборудование

Если система включена, дальний свет фар включается в следующих условиях:

- Темно настолько, что требуется использование дальнего света фар и
- нет движения или впереди есть фонари уличного освещения;
- скорость автомобиля выше 40 км/ч.

Дальний свет фар выключается в следующих условиях:

- уровень наружного освещения достаточно высок и дальний свет фар не требуется;
- обнаружен свет фар или габаритных фонарей приближающегося автомобиля;
- обнаружены фонари уличного освещения;
- скорость автомобиля падает ниже 25 км/ч;
- датчик видеокамеры перегревается и блокируется.

Активация системы

Включите систем с помощью информационного дисплея и автоламп. См. **Информационные дисплеи** (стр. 90). См. **Автоматическое управление включением внешнего освещения** (стр. 53).



E70719

Переведите выключатель в положение автоматического включения освещения.

Примечание: После первого включения зажигания немного времени может потребоваться на инициализацию системы, особенно в очень темных условиях. В этот период дальний свет фар автоматически не включается.

Настройка чувствительности системы

У системы есть три уровня чувствительности, для доступа к которым используется информационный дисплей. См. **Информационные дисплеи** (стр. 90).

Чувствительность определяет, с какой скоростью восстанавливается дальний свет фар после того, как обнаруженные участники дорожного движения покидают поле зрения.

Ручное вмешательство в работу системы



E70725

Для переключения вручную между дальним и ближним светом используется рычаг дальнего света фар.

Примечание: Это временное вмешательство и система через короткое время вернется к автоматическому режиму.

Осветительное оборудование

Для полного отключения системы используется меню информационного дисплея или переключатель между автолампам и фарами.

ПЕРЕДНИЕ ПРОТИВОТУМАННЫЕ ФАРЫ



E70721

ПРЕДУПРЕЖДЕНИЕ

 Используйте передние противотуманные фары, только если видимость значительно ограничена из-за тумана, снега или дождя.

ЗАДНИЕ ПРОТИВОТУМАННЫЕ ФОНАРИ



E70720

Примечание: Включайте задние противотуманные фонари только в условиях ограниченной видимости (менее 50 м).

Примечание: Не используйте задние противотуманные фонари в условиях дождя или снегопада когда расстояние видимости превышает 50 метров.

КОРРЕКЦИЯ НАКЛОНА СВЕТОВЫХ ПУЧКОВ ФАР

Примечание: Автомобили с ксеноновыми фарами оборудованы автоматической коррекцией наклона их световых пучков.

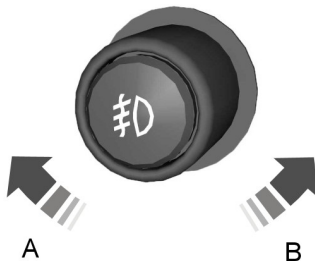

E70722

- A Поднятый световой пучок фар
- B Опущенный световой пучок фар

Вы можете отрегулировать наклон световых пучков фар в соответствии с загрузкой автомобиля.

Осветительное оборудование

Рекомендуемые положения наклона световых пучков фар

Нагрузка			Нагрузка в багажном отделении	Положение переключателя
на передних сиденьях	на втором ряду сидений	на третьем ряду сидений		
1-2	-	-	-	0
1-2	-	2	-	0 (0,5)**
1-2	3	-	-	1 (0,5)**
1-2	3	-	Максимальная ¹	3 (0,5)**
1	-	-	Максимальная ¹	4 (1,5)**

¹ См. Табличка с идентификационным номером автомобиля (стр. 313).

² Автомобили с активной подвеской.

АДАПТИВНАЯ СИСТЕМА ГОЛОВНОГО СВЕТА

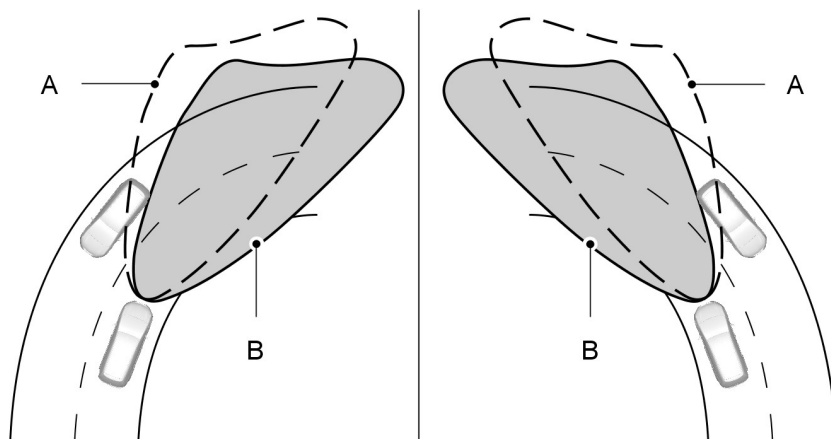

E72897

Осветительное оборудование

- A без системы AFS
- B с системой AFS

Система адаптивного головного света изменяет направление ближнего света фар в зависимости от скорости автомобиля и угла поворота рулевого колеса. Это позволяет улучшить освещение дороги при движении ночью и избежать ослепления водителей встречных автомобилей.

Система отключается во время остановки автомобиля, при включении системы наружного освещения в дневное время и при движении задним ходом.

Если система неисправна, на информационном дисплее выветится соответствующее сообщение. См. **Информационные сообщения** (стр. 103). Фары вернуться в фиксированное центральное положение или положение ближнего света. Как можно скорее проверьте систему.

Фары освещения поворота

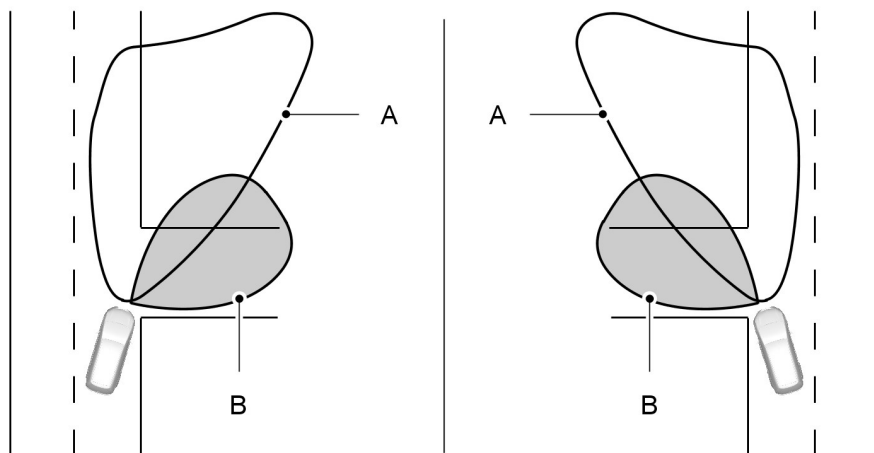

E72898

- A Свет фар
- B Свет фары освещения поворота

Осветительное оборудование

При повороте включается соответствующая фара освещения поворота, направленная вбок от автомобиля.

УКАЗАТЕЛИ ПОВОРОТА

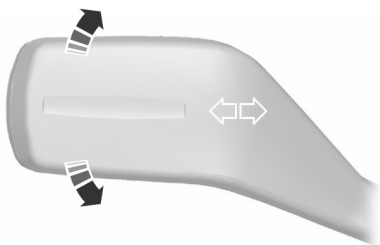

E70727

Примечание: Слегка нажмите на рычаг вверх или вниз, чтобы индикаторы поворота мигнули три раза.

ПЛАФОНЫ ВНУТРЕННЕГО ОСВЕЩЕНИЯ

Центральный плафон освещения салона

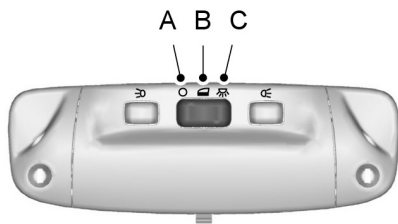

E71945

- A Выкл.
- B Действие от контактов дверей
- C Он (Вкл.)

Если переключатель находится в положении **В**, то лампа центрального плафона освещения салона загорится при открывании или разблокировании замка боковой двери или двери багажного отделения. Если при выключенном зажигании вы оставите дверь открытой, то, во избежание разрядки аккумуляторной батареи, через некоторое время центральный плафон автоматически выключится. Чтобы ее включить, на короткое время включите зажигание.

Также лампа освещения салона загорится, когда вы выключите зажигание. Она автоматически погаснет через некоторое время или когда вы запустите двигатель.

Если при выключенном зажигании вы установите переключатель в положение **С**, то это приведёт к включению центрального плафона освещения салона. Через некоторое время она погаснет, чтобы предотвратить разрядку аккумуляторной батареи. Чтобы ее включить, на короткое время включите зажигание.

Плафоны местного освещения (для чтения)

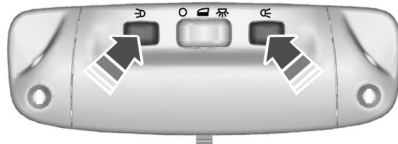

E71946

Если вы выключите зажигание, то, во избежание разрядки аккумуляторной батареи, через некоторое время лампы для чтения автоматически погаснут. Чтобы включить лампы, на короткое время включите зажигание.

Осветительное оборудование

Светодиодное освещение салона

Примечание: Лампы можно включать по отдельности, но нельзя раздельно выключить в том случае, если всё освещение было включено водителем.

Примечание: Функция отключения всех остальных плафонов будет недоступна либо ограничена возможностью отключения только плафонов местного освещения или потолочного плафона.

Освещение включается в момент отпирания или открывания дверей салона или крышки багажного отделения. Если при выключенном зажигании вы оставите открытой дверь автомобиля, во избежание разрядки аккумуляторной батареи через некоторое время все световые приборы автоматически выключатся. Чтобы включить лампы, на короткое время включите зажигание.

Плафоны освещения в боковых частях салона

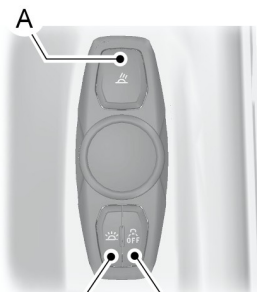

E139419

- A Выключатель плафона местного освещения
- B Переключатель режимов освещения при открытии дверей
- C Общий выключатель освещения

Если нажать переключатель **В**, то открытие двери не будет сопровождаться включением всех плафонов освещения салона. Чтобы отменить эту операцию, еще раз нажмите на переключатель.

Для управления плафонами освещения салона используется переключатель **С**.

Осветительное оборудование

Плафоны освещения в центральной части салона

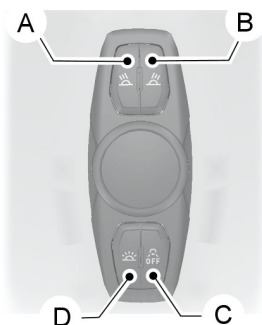

E139420

- A Выключатель правого плафона местного освещения
- B Выключатель левого плафона местного освещения
- C Переключатель режимов освещения при открытии дверей
- D Общий выключатель освещения

Если нажать переключатель **C**, то открытие двери не будет сопровождаться включением всех плафонов освещения салона. Чтобы отменить эту операцию, еще раз нажмите на переключатель.

Для управления плафонами освещения салона используется переключатель **D**.

Лампа подсветки зеркала

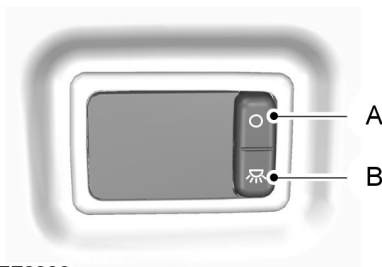

E72900

- A Выкл.
- B On (Вкл.)

Если вы выключите зажигание, то, во избежание разрядки аккумуляторной батареи, через некоторое время лампы подсветки зеркала погаснут. Чтобы включить лампы, на короткое время включите зажигание.

РЕГУЛИРОВКА ФАР

Чтобы настроить фары для правостороннего или левостороннего движения, обратитесь к дилеру.

АВАРИЙНАЯ СВЕТОВАЯ СИГНАЛИЗАЦИЯ



За сведениями о расположении элементов: См. **Быстрый обзор** (стр. 12).

Осветительное оборудование

СНЯТИЕ ФАРЫ

ПРЕДУПРЕЖДЕНИЕ

 Замену ксеноновых ламп должен производить персонал, имеющий необходимые навыки. Есть опасность поражения электрическим током.

1. Откройте капот. См. **Открытие и закрытие капота** (стр. 217).

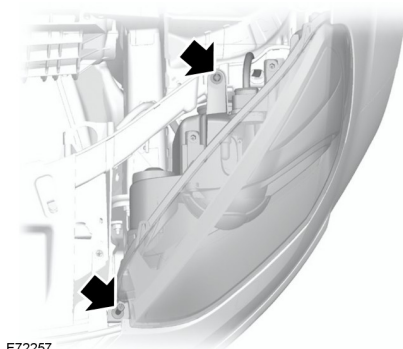

E72257

Примечание: При снятии фары убедитесь, чтобы передний винт остался в отверстии корпуса.

2. Выверните винты.

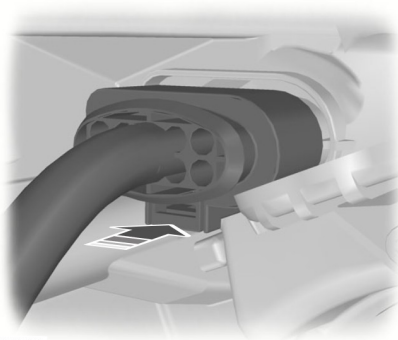

E88875

3. Отсоедините штекерный разъем.
4. Подтяните фару как можно ближе к центру автомобиля, чтобы отсоединить ее от нижнего крепления.
5. Приподнимите фару за внешнюю часть и снимите ее.

Примечание: При установке фары убедитесь в правильном подключении электрических разъемов.

Примечание: При установке фары убедитесь в ее надежной фиксации со стороны нижней точки крепления.

Примечание: Перед тем как установить фару, убедитесь в том, что передний винт располагается в молдинге фары.

Примечание: При установке фары сначала затяните передний, а затем задний крепёжные винты.

ЗАМЕНА ЛАМП

ПРЕДУПРЕЖДЕНИЯ



Выключите приборы освещения и зажигание.



Перед снятием лампы подождите некоторое время, чтобы она остыла.

Осветительное оборудование

ПРЕДУПРЕЖДЕНИЯ



Замену ксеноновых ламп должен производить персонал, имеющий необходимые навыки. Есть опасность поражения электрическим током.

ПРЕДОСТЕРЕЖЕНИЯ



Не прикасайтесь к стеклянной поверхности лампы фары.



Устанавливайте только подходящие по техническим требованиям лампы. См. **Таблица**

технических характеристик ламп (стр. 71).

Примечание: Далее приведены инструкции, описывающие правильное снятие ламп. Установка производится в последовательности, обратной снятию, если нет дополнительных указаний.

Фара головного света

Примечание: Снимите крышки для обеспечения доступа к лампам.

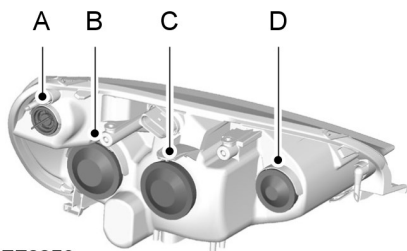

E72258

- A Рычаг указателей поворота
- B Фары - дальний свет
- C Лампа ближнего света фары
- D Фара освещения поворота

Рычаг указателей поворота

1. Снимите модуль фары. См. **Снятие фары** (стр. 62).

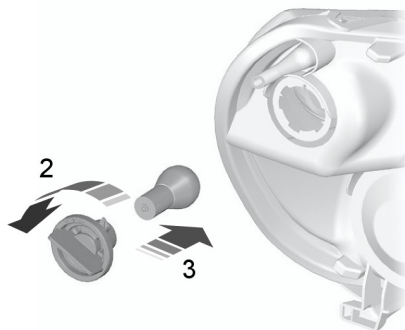

E72259

2. Поверните против часовой стрелки и снимите патрон лампы.
3. Осторожно вдавите лампу в патрон, поверните против часовой стрелки и извлеките лампу наружу.

Фары - дальний свет

1. Снимите модуль фары. См. **Снятие фары** (стр. 62).

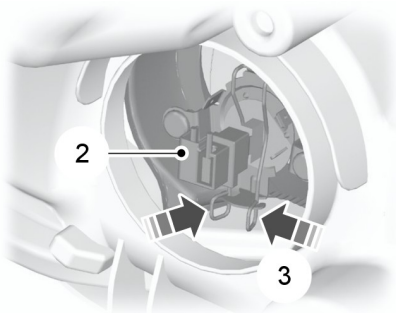

E72261

2. Отсоедините штекерный разъем.
3. Освободите зажим и снимите лампу.

Осветительное оборудование

Лампа ближнего света фары

1. Снимите модуль фары. См. **Снятие фары** (стр. 62).

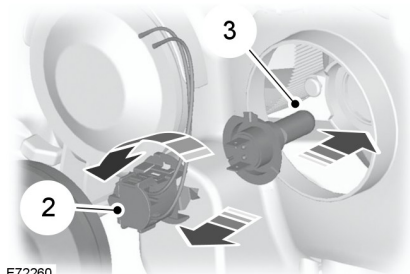

E72260

2. Поверните против часовой стрелки и снимите патрон лампы.
3. Извлеките лампу.

Фара освещения поворота

1. Снимите модуль фары. См. **Снятие фары** (стр. 62).

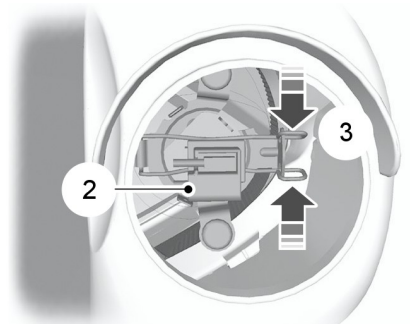

E72262

2. Отсоедините штекерный разъем.
3. Освободите зажим и снимите лампу.

Лампы для дневного времени

Примечание: Это необслуживаемые элементы, поэтому в случае их неисправности следует обратиться к дилеру.



E126170

Боковой повторитель



E72263

1. Аккуратно снимите боковой повторитель указателя поворота.

Осветительное оборудование

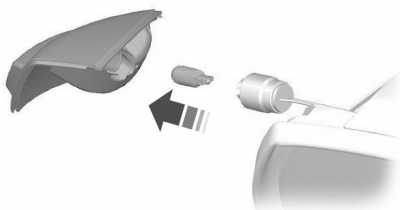

E72291

2. Снимите патрон лампы.
3. Извлеките лампу.

Лампа подсветки входа

Примечание: Поверните стекло зеркала до конца внутрь.



E72264

1. Установите отвертку в зазор между краем корпуса зеркала и его стеклом и отсоедините металлический фиксатор.

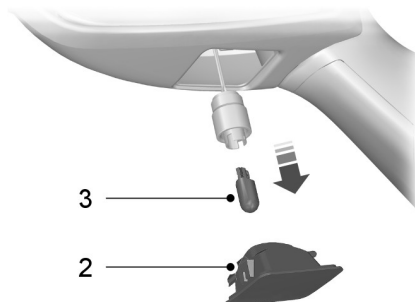

E72265

2. Снимите модуль лампы.
3. Извлеките лампу.

Передняя противотуманная фара и подфарник (S-MAX)

1. Снимите модуль фары, чтобы получить доступ к противотуманному фонарю. См. **Снятие фары** (стр. 62).

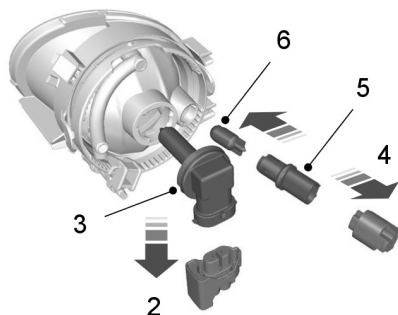

E126440

2. Отсоедините штекерный разъем.

Примечание: Узел лампы и патрона противотуманной фары является неразборным.

Осветительное оборудование

3. Поверните патрон лампы противотуманной фары против часовой стрелки и извлеките его.
4. Отсоедините штекерный разъем.
5. Поверните патрон лампы подфарника против часовой стрелки и извлеките его.
6. Извлеките лампу подфарника.

Передняя противотуманная фара и подфарник (Galaxy)

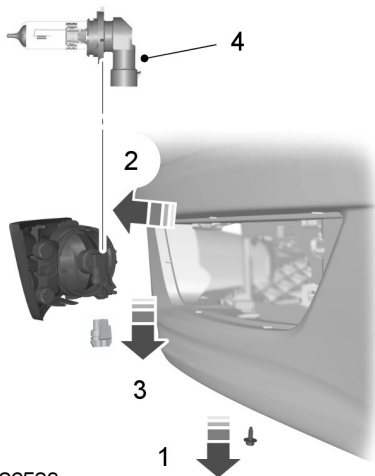

E126538

1. Выверните винт.
2. Снимите модуль лампы.
3. Отсоедините разъем противотуманной фары.

Примечание: Узел лампы и патрона противотуманной фары является неразборным.

4. Поверните патрон лампы противотуманной фары против часовой стрелки и извлеките его.

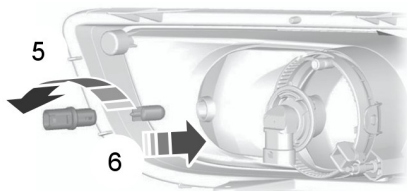

E72269

5. Поверните патрон лампы подфарника против часовой стрелки и извлеките его.
6. Извлеките лампу подфарника.

Задние фонари (S-MAX)

Указатель поворота, стоп-сигнал и фонарь габаритного света

Примечание: Это необслуживаемые элементы, поэтому в случае их неисправности следует обратиться к дилеру.



E126274

Осветительное оборудование

Фонарь заднего хода, задний противотуманный фонарь и задний фонарь габаритного света

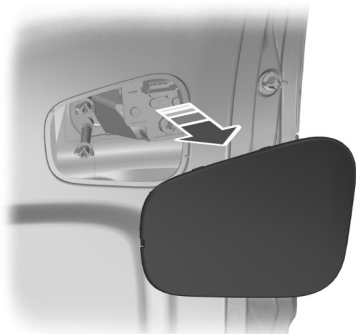

E72271

1. Снимите панель отделки.

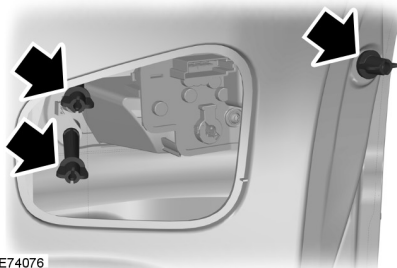

E74076

2. Выверните барашковые гайки.
3. Снимите модуль лампы.
4. Отсоедините штекерный разъем.

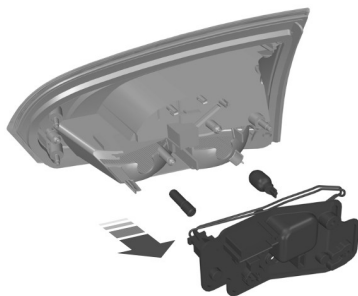

E126303

5. Выверните винты.
6. Снимите патрон лампы.
7. Осторожно вдавите лампу в патрон, поверните против часовой стрелки и извлеките лампу наружу.

Задний фонарь (Galaxy)

Указатель поворота, стоп-сигнал и фонарь габаритного света



E75380

1. Снимите панель отделки.

Осветительное оборудование

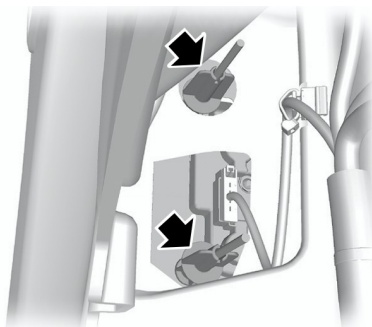

E72791

2. Выверните барашковые гайки.

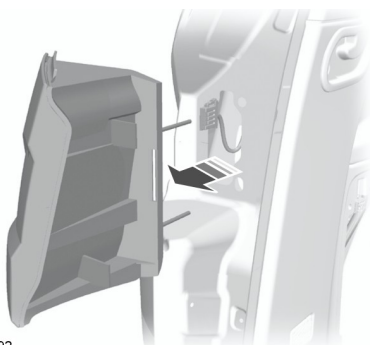

E72792

3. Снимите модуль лампы.
4. Отсоедините штекерный разъем.



E72793

Примечание: В некоторых автомобилях предусмотрены светодиодные задние фонари. Это необслуживаемые элементы, поэтому в случае их неисправности следует обратиться к дилеру.

5. Выверните винт.
6. Снимите патрон лампы.
7. Осторожно вдавите лампу в патрон, поверните против часовой стрелки и извлеките лампу наружу.

Фонарь заднего хода, задний противотуманный фонарь и задний фонарь габаритного света

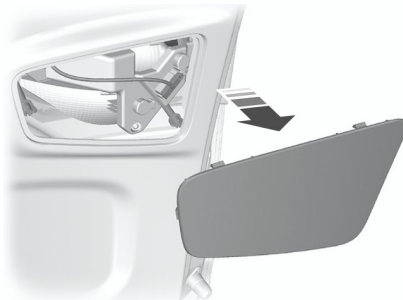

E72794

1. Снимите панель отделки.

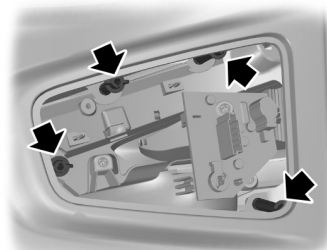

E72795

2. Выверните барашковые гайки.
3. Снимите модуль лампы.

Осветительное оборудование

4. Отсоедините штекерный разъем.

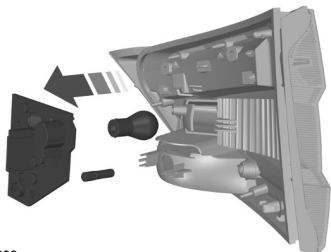

E126393

5. Выверните винт.
6. Снимите патрон лампы.
7. Осторожно вдавите лампу в патрон, поверните против часовой стрелки и извлеките лампу наружу.

Центральный стоп-сигнал

Примечание: Это необслуживаемые элементы, поэтому в случае их неисправности следует обратиться к дилеру.

Фонарь подсветки регистрационного знака

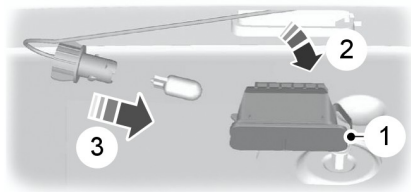

E72789

1. Осторожно освободите пружинный держатель.
2. Снимите модуль лампы.
3. Поверните лампу против часовой стрелки и извлеките её.

Плафоны освещения салона

Автомобили со светодиодными лампами

Примечание: Это необслуживаемые элементы, поэтому в случае их неисправности следует обратиться к дилеру.

Автомобили, не оборудованные датчиками проникновения в салон

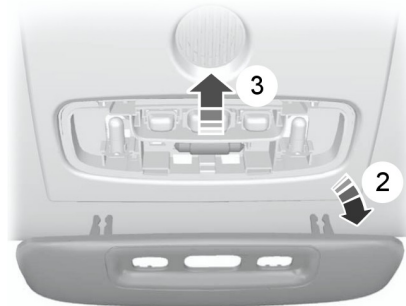

E72788

1. Осторожно подденьте рассеиватель подходящим инструментом.
2. Снимите рассеиватель.
3. Извлеките лампу.

Осветительное оборудование

Автомобили, оборудованные датчиками проникновения в салон



E72787

1. Осторожно подденьте рассеиватель подходящим инструментом.
2. Снимите рассеиватель.
3. Извлеките лампу.

Плафоны местного освещения (для чтения)

Автомобили, не оборудованные датчиками проникновения в салон

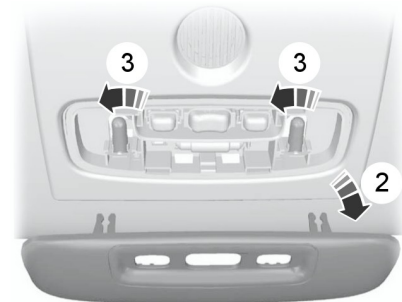

E72796

1. Осторожно подденьте рассеиватель подходящим инструментом.

2. Снимите рассеиватель.
3. Извлеките лампу.

Автомобили, оборудованные датчиками проникновения в салон

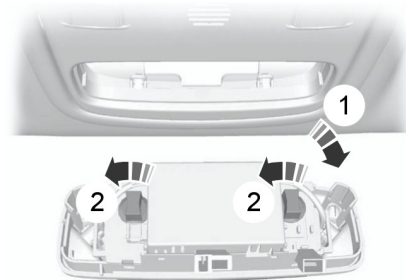

E72786

1. Осторожно открепите модуль лампы.
2. Поверните против часовой стрелки и снимите патрон лампы.

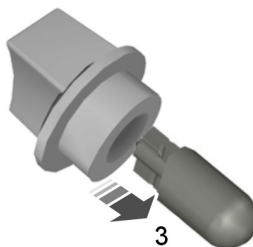

E73939

3. Извлеките лампу.

Осветительное оборудование

Лампа подсветки зеркала

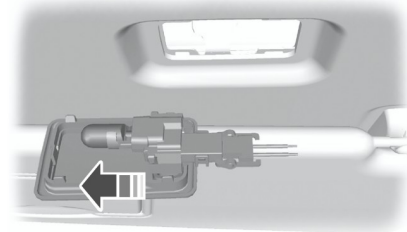

E72785

1. Осторожно открепите модуль лампы.
2. Извлеките лампу.

Лампы подсветки багажного отделения и поднимаемой задней двери

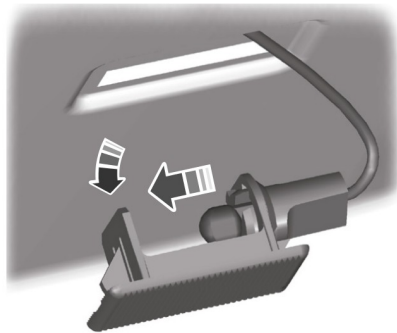

E72784

1. Осторожно открепите модуль лампы.
2. Извлеките лампу.

ТАБЛИЦА ТЕХНИЧЕСКИХ ХАРАКТЕРИСТИК ЛАМП

Лампа	Спецификация	Мощность (Ватт)
Передний фонарь указателя поворота	PY21W	21
Фары - дальний свет	H1	55
Лампа ближнего света фары	H7	55
Фара освещения поворота	H1	55
Боковой повторитель	W5W	5
Лампа подсветки входа	W5W	5
Передняя противотуманная фара (S-MAX)	H8	35
Передняя противотуманная фара (Galaxy)	HB4	55
Габаритные фонари	W5W	5

Осветительное оборудование

Лампа	Спецификация	Мощность (Ватт)
Задний фонарь указателя поворота	PY21W	21
Задний противотуманный фонарь	P21W	21
Фонарь заднего хода	P21W	21
Фонарь подсветки регистрационного знака	W5W	5
Плафон освещения салона	Фестон	10
Плафон для чтения	BA9s	5
Лампа подсветки зеркальца	W5W	5
Плафон освещения багажного отделения	W6W	6

ЭЛЕКТРИЧЕСКИЕ СТЕКЛОПОДЪЕМНИКИ

ПРЕДУПРЕЖДЕНИЕ



Не пользуйтесь электрическими стеклоподъемниками, если на их пути имеются какие-либо препятствия.

Примечание: Если часто нажимать клавиши управления стеклоподъемниками/люком в течение короткого периода времени, то, чтобы предотвратить повреждение вследствие перегрева, система может временно стать неработоспособной.

Примечание: Вы можете управлять стеклоподъемниками в течение нескольких минут после выключения зажигания. Они будут отключены, как только откроется дверь.

Примечание: Если стеклоподъемники одновременно управляются с соответствующей двери и двери водителя, то стекло остановится.

Чтобы привести в действие электрические стеклоподъемники, включите зажигание.

Полное открывание и закрывание

С помощью функции полного открывания/закрывания вы также можете управлять электрическими стеклоподъемниками при выключенном зажигании. См. **Полное открывание/закрывание** (стр. 43).

Примечание: Функция полного открывания/закрывания позволяет полностью открывать/закрывать окна при однократном нажатии на клавишу только в том случае, если все четыре боковых окна оснащены электрическими стеклоподъемниками.

Примечание: Полное закрывание работает только в случае, если вы правильно установили настройки памяти для каждого стеклоподъемника.

Клавиши управления на двери водителя



E121510

Стеклоподъемниками всех дверей можно управлять с помощью клавиш на обивке двери водителя.

Клавиши управления на дверях передних и задних пассажиров

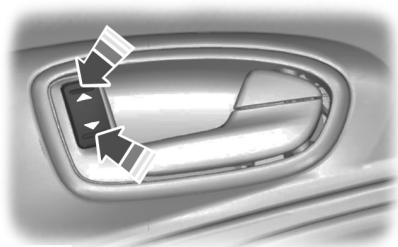

E70849

Автоматическое открывание и закрывание окон

Нажмите или поднимите клавишу во второе фиксируемое положение, а затем отпустите ее. Для того чтобы остановить стекло, нажмите или поднимите клавишу снова.

Выключатель стеклоподъемников задних дверей (защита от открывания окон детьми)

ПРЕДУПРЕЖДЕНИЕ



В некоторых автомобилях при нажатии на выключатель также запираются изнутри задние двери. См. **Замки с функцией блокировки от отпирания детьми** (стр. 32).

Примечание: *Управлять стеклоподъемниками задних дверей всегда можно с двери водителя.*



E121511

С помощью клавиш управления на двери водителя можно отключить выключатели электрических стеклоподъемников задних дверей.

Когда выключатели стеклоподъемников задних дверей отключены, лампа выключателя на двери водителя загорается, а лампы клавиш выключателей стеклоподъемников задней двери гаснут.

Функция защиты от защемления пальцев, рук и т. п.

ПРЕДУПРЕЖДЕНИЕ



Небрежное закрывание окон/вентиляционного люка может отменить действие этой защитной функции и привести к травмам.

Если при закрывании окна на его пути возникнет препятствие, то стекло автоматически остановится и переместится на некоторое расстояние в обратном направлении.

Отключение функции защиты от защемления пальцев, рук и т. п.

ПРЕДОСТЕРЕЖЕНИЕ



Если вы закрываете окно третий раз, функция отключается. Убедитесь в отсутствии препятствий на пути закрывающегося окна.

Чтобы отключить эту функцию при возрастании сопротивления (например, зимой, когда движению стекла/крышки может мешать снег) выполните описанные ниже действия.

1. Дважды закройте окно до точки, в которой возникает сопротивление, и дайте стеклу возможность переместиться в обратном направлении.

Окна и зеркала

2. Закройте окно в третий раз до момента возникновения сопротивления. Функция защиты от заземления отключится и вы не сможете закрыть окно автоматически. Окно преодолет сопротивление и вы можете закрыть его полностью.
3. Если окно не закроется с третьей попытки, его должен проверить квалифицированный механик.

Восстановление настроек памяти электрических стеклоподъемников

ПРЕДУПРЕЖДЕНИЕ



До момента восстановления настроек памяти функция защиты от заземления не действует.

Если аккумуляторная батарея была отсоединена, то после ее подсоединения необходимо восстановить в запоминающем устройстве настройки, соответствующие закрытому и открытому положению окон (отдельно для каждого стеклоподъемника). Для этого:

1. Поднимите клавишу выключателя и удерживайте ее, пока стекло не поднимется полностью. Удерживайте клавишу в поднятом положении еще одну секунду.
2. Отпустите клавишу, затем снова поднимите ее два или три раза еще на одну секунду.
3. Откройте окно и попытайтесь закрыть его автоматически (при однократном нажатии клавиши).

4. Если окно полностью не закрывается при однократном нажатии клавиши, то повторите процедуру восстановления настроек памяти.

Безопасный режим

ПРЕДУПРЕЖДЕНИЕ



При выполнении данной процедуры функция защиты от заземления не действует.

Если система определяет сбой в работе, то активируется безопасный режим. Стекло будет двигаться только в течение 0,5 секунды и затем снова остановится. Закройте окно, повторно нажав на клавишу, когда оно остановится. Выполните проверку немедленно.

НАРУЖНЫЕ ЗЕРКАЛА ЗАДНЕГО ВИДА

ПРЕДУПРЕЖДЕНИЕ



Не переоценивайте расстояние до объекта, который вы видите в выпуклом зеркале заднего вида. Объекты, появившиеся в таком зеркале, кажутся меньше и дальше, чем есть на самом деле.

Зеркала, складываемые вручную

Складывание

Толкните корпус зеркала в направлении бокового окна.

Окна и зеркала

Раскладывание

Убедитесь в полноте открытия и надежной фиксации зеркала после того, как вернете его в нормальное положение.

НАРУЖНЫЕ ЗЕРКАЛА ЗАДНЕГО ВИДА С ЭЛЕКТРОПРИВОДОМ

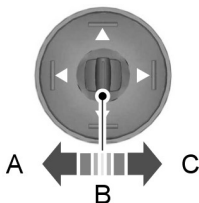

E70846

- A Левое зеркало
- B Вентилятор выключен
- C Правое зеркало

Наклон зеркала

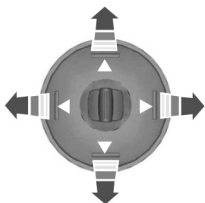

E70847

Наружные зеркала заднего вида с электроприводом содержат нагревательный элемент, который удаляет наледь и изморось со стекла зеркала. См. **Окна и зеркала с обогревом** (стр. 124).

Наружные зеркала заднего вида с электроприводом складывания

Автоматическое складывание и раскладывание

Примечание: Если зеркала были сложены с помощью кнопки складывания ручную, их можно разложить, только используя кнопку складывания вручную.

Зеркала будут сложены автоматически, когда вы блокируете автомобиль с помощью ключа, пульта дистанционного управления или посредством запроса к системе бесключевого входа. Зеркала будут разложены, когда вы разблокируете автомобиль с помощью ключа, пульта дистанционного управления или посредством запроса к системе бесключевого входа, нажимаете на внутреннюю ручку водительской двери или запускаете двигатель.

Механическое складывание и раскладывание

Механизм складывания работает только при включенном зажигании.

Примечание: Вы можете управлять наружными зеркалами (наклоном и складыванием) в течение нескольких минут после выключения зажигания. Они будут отключены, как только откроется дверь.

Окна и зеркала



E72623

Для складывания и возврата в рабочее положение зеркала нажмите кнопку.

Если нажать кнопку повторно при движении зеркал, оно прекратится, и зеркала изменят направление движения.

Примечание: Если часто нажимать клавиши управления стеклоподъемниками/люком в течение короткого периода времени, то система может временно стать неработоспособной, чтобы предотвратить повреждение вследствие перегрева.

Поворот зеркал заднего вида при движении задним ходом

В зависимости от положения переключателя (**A** или **C**) соответствующее наружное зеркало будет наклоняться вниз при включении передачи заднего хода, что позволяет вам видеть бордюрный камень.

Примечание: Вы можете отключить эту функцию, оставив переключатель в положении **B**.

Наружное зеркало вернется в начальное положение:

- Если скорость автомобиля превысит 10 км/ч (6 миль в час).
- Спустя приблизительно 10 секунд после выключения передачи заднего хода.
- Если переключатель возвращается в положение **B**.

Когда вы в первый раз используете данную функцию, зеркало будет наклонено в предварительно заданное положение. Это положение можно откорректировать с помощью следующих операций:

1. Включите зажигание. Не запускайте двигатель.
2. Выберите наружное зеркало заднего вида (**A** или **C**).
3. Включите передачу заднего хода, выбранное наружное зеркало будет установлено в заранее заданное положение.
4. Отрегулируйте желаемый угол наклона зеркала.
5. Отключите передачу заднего хода или нажмите и удерживайте одну из кнопок сохранения, пока не услышите одиночную мелодию курантов, подтверждающую сохранение. См. **Функция памяти** (стр. 280).

Ваши настройки будут автоматически сохранены.

Окна и зеркала

ВНУТРИСАЛОННОЕ ЗЕРКАЛО ЗАДНЕГО ВИДА С ФУНКЦИЕЙ АВТОМАТИЧЕСКОГО ЗАТЕМНЕНИЯ

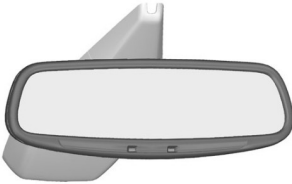

E71028

Данное зеркало заднего вида будет автоматически затемнено при попадании на него луча света. Функция автоматического затемнения не будет работать при движении задним ходом.

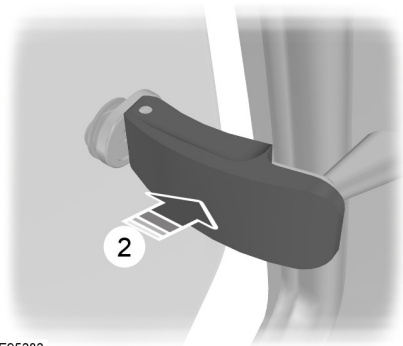

E95383

Закрывание

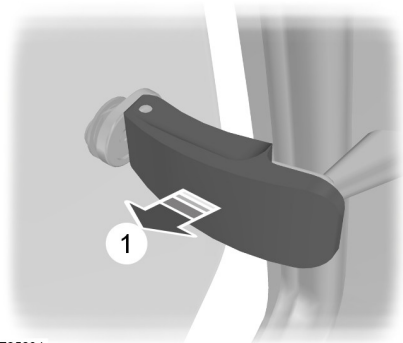

E95384

ЗАДНЕЕ ОКНО БОКОВИНЫ КУЗОВА

Задние окна-форточки без электропривода

Открытие

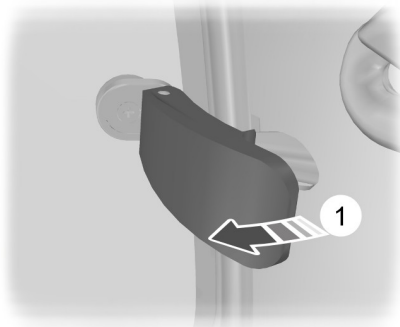

E72126

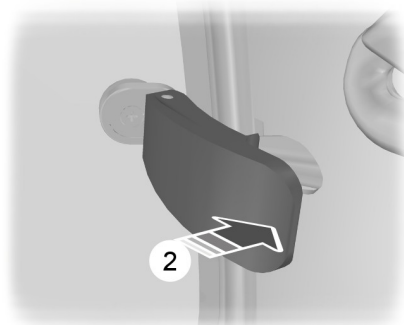

E95385

Примечание: Убедитесь, что рычаг надежно зафиксирован.

Электрические стеклоподъемники задних боковых окон

Чтобы привести в действие электрические стеклоподъемники, включите зажигание.

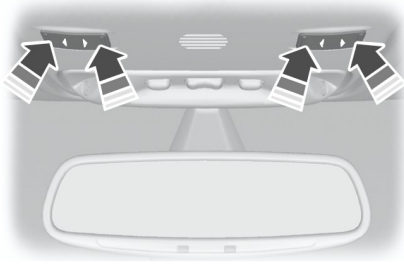

E72127

СИСТЕМА ИНФОРМАЦИИ НА УЧАСТКАХ ПЛОХОЙ ОБЗОРНОСТИ

Система информации о мёртвых зонах (BLIS)

ПРЕДУПРЕЖДЕНИЯ



Эта система не является инструментом, предотвращающим контакт с другими автомобилями или предметами. Система только выдает предупреждения, информирующие вас о других автомобилях, которые находятся в мёртвых зонах. Система не служит для обнаружения препятствий, пешеходов, мотоциклистов или велосипедистов.



Не используйте эту систему вместо зеркал заднего вида и не забывайте выглянуть назад через плечо перед перестроением в другой ряд. Эта система предназначена для помощи водителю и не снимает с него ответственность за управление автомобилем.

Система помогает водителю, указывая на присутствие других автомобилей в мёртвой зоне (▲). Зона обнаружения простирается по обеим сторонам автомобиля от наружных зеркал назад примерно на три метра дальше бампера. Система предупреждает водителя во время движения о том, что в мёртвой зоне находятся другие автомобили.

Окна и зеркала

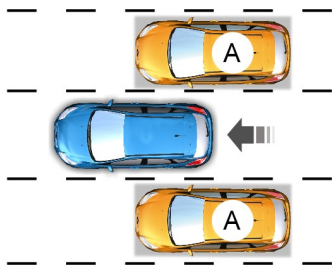

E124788

Использование системы

В системе предусмотрены желтые индикаторы, встроенные в наружные зеркала.



E124736

Примечание: Оба индикатора загораются на короткое время после включения зажигания; это подтверждает работоспособность системы.

Примечание: В автомобилях с автоматической КПП система активна только в положениях **S**, **D** и **N**.

Система действует только при скорости движения более 10 км/ч. Если водитель выбирает передачу заднего хода, система временно деактивируется.

Принцип действия и сигналы системы

Система выдает сигнал тревоги, если другие автомобили попадают в мёртвую зону, приближаясь сзади или сбоку. Если автомобили двигаются параллельно или попадают в мёртвую зону спереди, сигнал тревоги инициируется только после нахождения этих автомобилей в мёртвой зоне в течение короткого времени.

Примечание: Сигнал тревоги не выдается, если автомобили входят в мёртвую зону и выходят из нее за короткий промежуток времени (как правило, меньше 2 секунд).

Система оснащена двумя датчиками радарного типа, которые располагаются позади задних колес, под бамперами.

ПРЕДОСТЕРЕЖЕНИЯ

- ⚠ Не размещайте в зоне нахождения датчиков посторонние предметы, в частности, не приклеивайте стикеры.
- ⚠ Ремонтные работы, выполняемые на этих участках с использованием шпатлёвки, ухудшат качество работы системы.

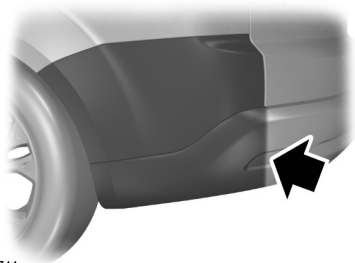

E124741

Погрешности определения

Возможны ситуации, в которых система будет не в состоянии обнаружить автомобили, въезжающие и выезжающие из мертвых зон.

В частности, возможны следующие причины:

- Мусор скапливается на панелях заднего бампера в области датчиков.
- Определенная траектория движения автомобилей при въезде или выезде из мёртвой зоны.
- Пересечение мёртвой зоны на высокой скорости.
- Сложные погодные условия.
- Пересечение мёртвой зоны несколькими автомобилями, двигающимися на близком расстоянии один от другого.

Ложные сигналы тревоги

Примечание: Ложные сигналы тревоги - это временное самоустраняющее явление.

В некоторых ситуациях система может выдавать сигналы тревоги, когда в мёртвой зоне нет автомобилей.

Ситуации, в которых могут быть выданы ложные сигналы тревоги:

- Наличие разделительных дорожных конструкций.
- Наличие бетонных ограждений на автомагистрали.
- Зоны строительства.
- Выполнение резкого поворота вокруг угла здания.
- Кустарники и деревья.
- Велосипедисты и мотоциклисты.
- Остановка, если прямо позади, на очень близком расстоянии, находится другой автомобиль.

Включение и выключение системы

Примечание: Система включается и выключается вручную.

Для включения и выключения системы можно использовать информационный дисплей. См. **Информационные дисплеи** (стр. 90).

Если система выключена, сигналы тревоги не выдаются. Загорается контрольная лампа BLIS. См.

Сигнализаторы и индикаторы (стр. 85).

Ошибки обнаружения

Примечание: Индикатор, встроенный в зеркало, не загорается.

Если система обнаруживает в одном из датчиков неполадки, загорается и продолжает гореть предупреждающий символ системы. На информационном дисплее подтверждается наличие неисправности и указывается ее местоположение - левая или правая сторона.

Заблокированный датчик

ПРЕДУПРЕЖДЕНИЕ



Перед тем как система обнаружит, что датчик заблокирован, и выдаст предупреждение, количество пропущенных ею препятствий возрастет.

ПРЕДОСТЕРЕЖЕНИЕ



Способность датчиков к выявлению автомобилей может нарушиться в сильный дождь или в присутствии искажающих помех.

Примечание: Участки заднего бампера в зоне установки датчиков требуется очищать от снега, грязи и льда.

При блокировании датчика работа системы может нарушиться. Может отобразиться сообщение заблокированного датчика.

При обнаружении двух других автомобилей по обеим сторонам произойдет автоматический возврат системы к штатному режиму работы.

Ложные сигналы тревоги при буксировке прицепа

ПРЕДОСТЕРЕЖЕНИЕ

 Автомобили, оборудованные буксирным устройством, которое не одобрено изготовителем, не могут корректно выявлять препятствия. Выключите систему, чтобы не выдавались ложные сигналы тревоги. См. **Информационные дисплеи** (стр. 90).

Если автомобиль оборудован буксирным устройством, которое одобрено изготовителем, система обнаружит, что установлен прицеп, и выключится. На информационном дисплее появится подтверждающее сообщение. См. **Информационные сообщения** (стр. 103). Загорится контрольная лампа BLIS. См. **Сигнализаторы и индикаторы** (стр. 85).

Щиток приборов

УКАЗАТЕЛИ

Тип 1 и 2

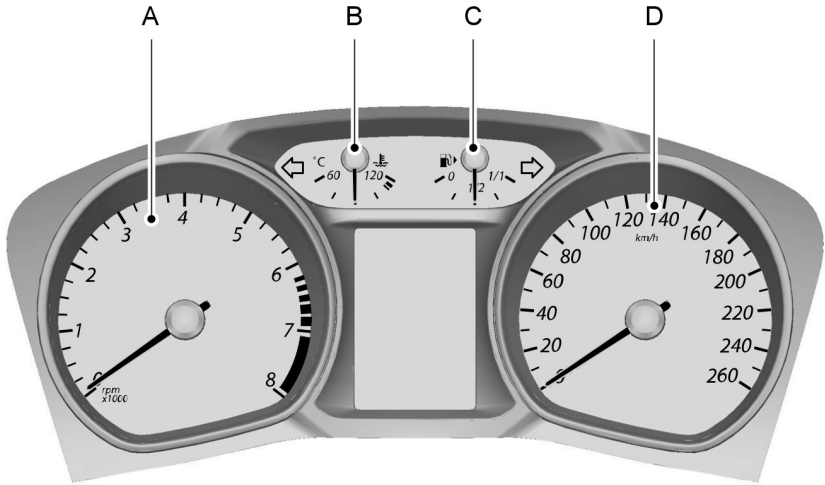

E72984

- A Тахометр
- B Указатель температуры охлаждающей жидкости двигателя
- C Указатель уровня топлива
- D Спидометр

Щиток приборов

Тип 3

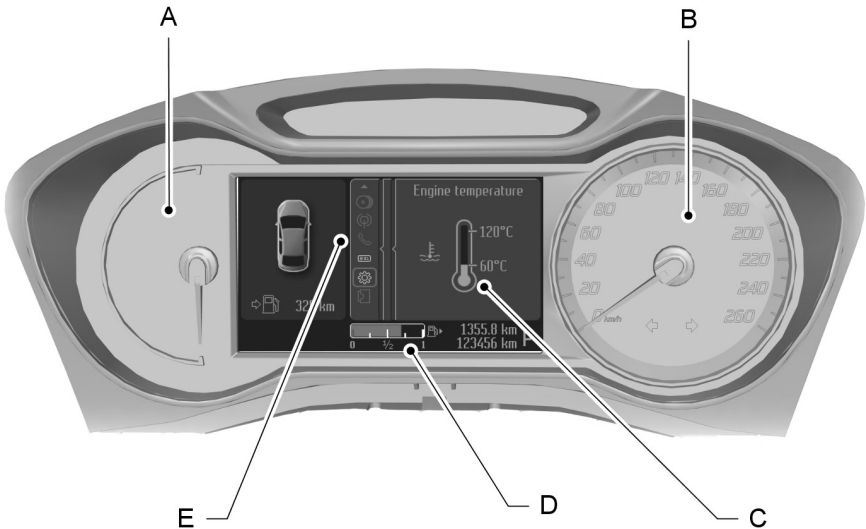

E130765

- A Тахометр
- B Спидометр
- C Указатель температуры охлаждающей жидкости двигателя
- D Указатель уровня топлива
- E Информационный центр. См. **Информационные дисплеи** (стр. 90).

Указатель температуры охлаждающей жидкости двигателя

Примечание: В типе 3 данный прибор показан в центре сообщений и отображается только при необходимости. См. **Информационные дисплеи** (стр. 90).

Показывает температуру охлаждающей жидкости. При нормальной рабочей температуре индикатор остается в центральной части.

ПРЕДОСТЕРЕЖЕНИЕ



Не запускайте двигатель, пока проблема его перегрева не будет разрешена.

Щиток приборов

Перемещение индикатора к 120 °C означает, что двигатель перегревается. Заглушите двигатель, выключите зажигание, постарайтесь определить причину и **дождитесь, пока двигатель остынет**. См. **Проверка охлаждающей жидкости двигателя** (стр. 230).

Указатель уровня топлива

Примечание: В типе 3 данный прибор показан в центре сообщений.

Стрелка, находящаяся около символа топливного насоса, указывает, с какой стороны автомобиля расположена крышка горловины топливного бака.

СИГНАЛИЗАТОРЫ И ИНДИКАТОРЫ

Все перечисленные ниже сигнализаторы и индикаторы при включении зажигания загораются на короткое время для подтверждения работоспособности систем:

- ABS
- Надувные подушки безопасности
- Система информации о мёртвых зонах
- Тормозная система
- Температура охлаждающей жидкости двигателя
- Электрический стояночный тормоз (EPB)
- Двигатель
- Сигнализатор опасности обледенения
- Зажигание
- Давление моторного масла
- Система динамической стабилизации (ESP)

Если сигнализатор/индикатор не загорается при включении зажигания, это указывает на неисправность. Автомобиль должен быть проверен квалифицированными техническими специалистами.

Сигнализатор антиблокировочной системы (ABS)



Если этот сигнализатор загорается во время движения, это указывает на неисправность. Сохраняется нормальное торможение (без участия ABS) Система должна быть как можно скорее проверена механиком, прошедшим надлежащую подготовку.

Сигнализатор неисправности системы подушек безопасности



Если этот сигнализатор загорается во время движения, это указывает на неисправность. Система должна быть проверена механиком, прошедшим надлежащую подготовку.

Индикатор системы информации о мёртвых зонах



Индикатор загорается, когда система отключена, или в комбинации с информационным сообщением. См. **Система информации на участках плохой обзорности** (стр. 79). См. **Информационные сообщения** (стр. 103).

Сигнализатор/индикатор тормозной системы



Сигнализатор включается при включении стояночного тормоза.

Щиток приборов

ПРЕДУПРЕЖДЕНИЕ



Вам следует плавно сбросить скорость и остановить автомобиль на ближайшем безопасном участке. Пользуйтесь системой тормозов с осторожностью.

Если этот сигнализатор загорается во время движения, убедитесь в том, что не задействован стояночный тормоз. Если стояночный тормоз выключен, это указывает на неисправность. Система должна быть немедленно проверена специалистом, прошедшим соответствующую подготовку.

Сигнализатор температуры охлаждающей жидкости

ПРЕДОСТЕРЕЖЕНИЕ



Не продолжайте поездку, если этот индикатор горит, несмотря на то что уровень соответствует норме. Система должна быть немедленно проверена специалистом, прошедшим соответствующую подготовку.



Если этот индикатор продолжает гореть после запуска двигателя или загорается во время движения, это указывает на наличие неполадок. Соблюдая все меры предосторожности, как можно быстрее остановите автомобиль и выключите зажигание. Проверьте уровень охлаждающей жидкости. См. **Проверка охлаждающей жидкости двигателя** (стр. 230).

Указатели поворота



Мигает при включении фонарей указателей поворота. Внезапное увеличение частоты мигания указывает на перегорание одной из ламп указателей поворота. См. **Замена ламп** (стр. 62).

Сигнализатор неисправности систем двигателя



Если этот сигнализатор загорается при работающем двигателе, это указывает на неисправность. Если сигнализатор мигает во время движения, **немедленно сбавьте скорость**. Если сигнализатор продолжает мигать, избегайте резкого разгона или замедления. Система должна быть немедленно проверена специалистом, прошедшим соответствующую подготовку.

ПРЕДОСТЕРЕЖЕНИЕ



Если горит сигнализатор неисправности систем двигателя, и появляется сообщение, состояние системы следует как можно быстрее проверить.

Сигнализатор неисправности электрического стояночного тормоза (EPB)



Горит, когда на информационном дисплее показано предупреждающее сообщение системы EPB. См. **Электрический стояночный тормоз** (стр. 164).

Щиток приборов

Сигнализатор системы предупреждения о препятствии перед автомобилем



Индикатор загорается, когда система отключена. См.

Функция контроля дистанции до впереди идущего автомобиля с регулировкой скорости движения (стр. 299).

Индикатор включения передних противотуманных фар



Загорается, когда вы включаете передние противотуманные фары.

Сигнализатор опасности обледенения

ПРЕДУПРЕЖДЕНИЕ



Даже если температура воздуха поднимается выше 4 °С, это не гарантирует отсутствия опасностей, связанных с холодной погодой.



Загорается и горит (оранжевый индикатор) в диапазоне наружных температур от 4°C до 0°C. Если температура наружного воздуха опустится ниже 0°C, то он загорится красным светом.

Индикатор свечей накаливания



См. **Пуск дизельного двигателя** (стр. 147).

Индикатор включения фар



Загорается, когда включен ближний свет фар или боковые и задние фонари.

Сигнализатор неисправности системы электроснабжения (разряда аккумуляторной батареи)



Если этот сигнализатор загорается во время движения, это указывает на неисправность. Выключите все ненужное электрооборудование. Система должна быть немедленно проверена специалистом, прошедшим соответствующую подготовку.

Индикатор предупреждения об уходе с полосы



Индикатор загорается, когда система отключена, или в комбинации с информационным сообщением. Индикатор погаснет, после того как вы снова включите систему или выключите зажигание. См. **Предупреждение об уходе с полосы** (стр. 305). См. **Информационные сообщения** (стр. 103).

Сигнализатор низкого уровня топлива



Если загорится этот сигнализатор, как можно скорее дозаправьте автомобиль.

Индикатор включения дальнего света фар



Загорается, когда вы включаете дальний свет фар. При включении аварийной сигнализации этот индикатор будет мигать.

Щиток приборов

Сигнализатор сообщений



Загорается, если в памяти информационного дисплея сохраняется новое сообщение. См. **Информационные сообщения** (стр. 103).

Сигнализатор падения давления моторного масла

ПРЕДОСТЕРЕЖЕНИЕ



Если включился сигнализатор падения давления моторного масла, ни в коем случае не продолжайте движение, даже когда уровень моторного масла находится в норме. Система должна быть немедленно проверена специалистом, прошедшим соответствующую подготовку.



Если этот сигнализатор продолжает гореть после запуска двигателя или загорается во время движения, это указывает на неисправность. Соблюдая все меры предосторожности, как можно быстрее остановите автомобиль и выключите зажигание. Проверьте уровень масла в двигателе. См. **Проверка моторного масла** (стр. 229).

Индикатор включения задних противотуманных фонарей



Загорается, когда вы включаете задние противотуманные фонари.

Сигнализатор непристегнутого ремня безопасности



См. **Система определения непристегнутого ремня безопасности** (стр. 265).

Индикатор переключения передач



Этот индикатор загорается, информируя водителя о том, что переключение на более высокую передачу может обеспечить сокращение расхода топлива и выбросов CO₂. Индикатор не загорается во время быстрого ускорения, торможения или при выжатой педали сцепления.

Предупреждающий сигнализатор системы курсовой устойчивости (ESP)



Во время движения этот индикатор мигает при активации противобуксовочной системы. Если при включении зажигания этот индикатор не загорается или постоянно горит во время движения, это указывает на неисправность. После возникновения неисправности система отключается. Система должна быть как можно скорее проверена механиком, прошедшим надлежащую подготовку.

При отключении системы ESP ее сигнализатор остается включенным. Лампа сигнализатора погаснет, после того как вы снова включите систему или выключите зажигание.

Индикатор пуск/стоп



Индикатор загорается, сообщая о выключении двигателя; также возможно отображение информационного сообщения. См. **Использование цикла «Пуск-остановка»** (стр. 283). См. **Информационные сообщения** (стр. 103).

ЗВУКОВЫЕ ПРЕДУПРЕЖДЕНИЯ И ИНДИКАТОРЫ

Включение и выключение предупреждающего звукового сигнала

Вы можете отключить подачу определенных звуковых сигналов.

Чтобы установить, какой именно звуковой сигнал звучит:



E70499

1. Нажмите кнопку с правой стрелкой на рулевом колесе, чтобы войти в главное меню.
2. С помощью кнопок со стрелками вверх и вниз выделите **Установка** и нажмите кнопку с правой стрелкой.
3. Выделите **Звуковые сигналы** и нажмите кнопку с правой стрелкой.
4. Выделите звуковой сигнал и нажмите кнопку **OK**, чтобы включить или выключить его.
5. Для выхода из меню нажмите на кнопку с левой стрелкой. Нажмите и удерживайте кнопку со стрелкой, обращенной влево, для возврата к экрану основного меню.

Информационные дисплеи

ОБЩАЯ ИНФОРМАЦИЯ

ПРЕДУПРЕЖДЕНИЕ



Не используйте органы управления информационного дисплея во время движения автомобиля.

Примечание: Информационный дисплей остается включенным в течение нескольких минут после выключения зажигания.

При помощи кнопок, расположенных на рулевом колесе, вы можете управлять различными системами вашего автомобиля. На информационном дисплее появляется соответствующая информация.

Для получения детальных инструкций по управлению аудиосистемой, системой навигации, мобильным телефоном и другими устройствами обращайтесь к соответствующему руководству.

Органы управления



E70499

Нажимайте кнопки со стрелками **вверх** и **вниз**:

- для просмотра показаний маршрутного компьютера
- для просмотра и выделения опций меню.

Нажмите на кнопку с **правой** стрелкой:

- для входа в главное меню из показаний маршрутного компьютера
- для входа в подменю.

Нажмите на кнопку с **левой** стрелкой для выхода из меню.

Для возврата в главное меню в любое время нажмите и удерживайте кнопку с **левой** стрелкой (кнопка отмены).

Примечание: Если в течение некоторого промежутка времени не нажимать ни на какие кнопки, то система вернется к показаниям маршрутного компьютера автоматически.

Нажмите кнопку **OK** для выбора и подтверждения установок.

Информационные дисплеи

Функции информационного дисплея

Функция	Тип 1	Тип 2	Тип 3
Маршрутный компьютер	X	X	X
Информационные сообщения	X	X	X
Установка часов	X	X	X
Настройки дисплея	-	X	X
Настройка автономного отопителя	-	X	X
Управление навигацией	-	-	X
Управление проигрывателем компакт-дисков	-	-	X
Управление CD-чейнджером	-	-	X
Управление радиоприемником	-	-	X
Управление мобильным телефоном	-	-	X
Управление дополнительным входом	-	-	X

Тип 1

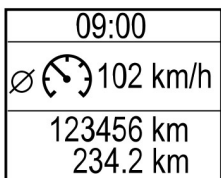

Используйте кнопки на рулевом колесе со стрелками **вверх** и **вниз** для просмотра показаний маршрутного компьютера. См. **Маршрутный компьютер** (стр. 99).

E80604

Информационные дисплеи

Структура меню

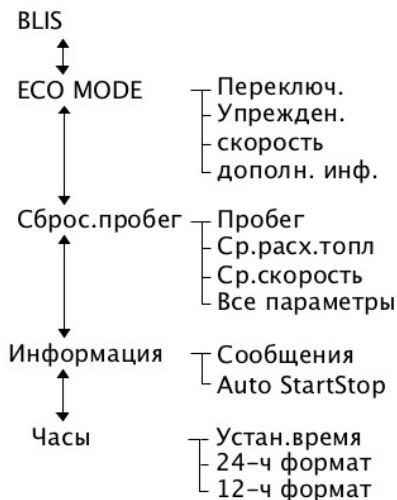

E131626

Тип 2



E74426

Используйте кнопки на рулевом колесе со стрелками **вверх** и **вниз** для просмотра показаний маршрутного компьютера. См. **Маршрутный компьютер** (стр. 99).

Информационные дисплеи

Структура меню

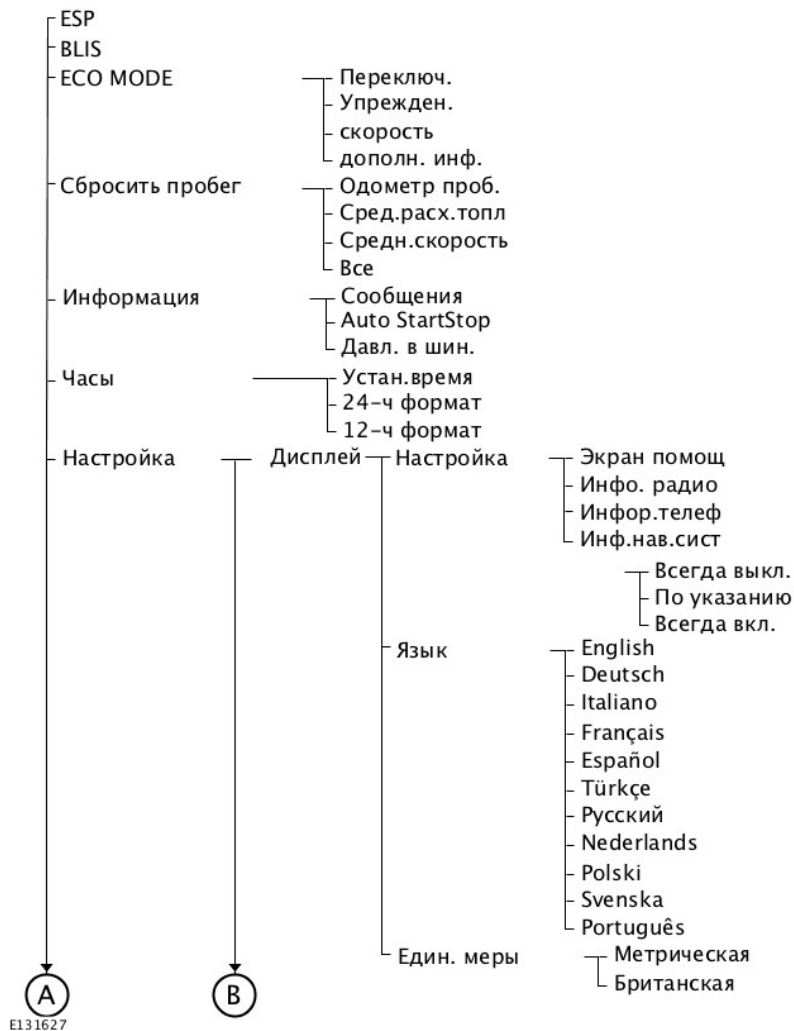

Информационные дисплеи



E87753

Информационные дисплеи

Тип 3

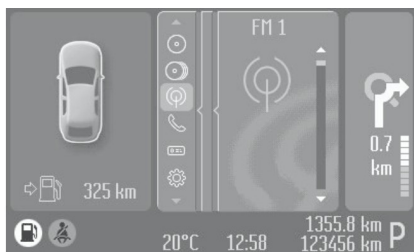

E88048

Используйте органы управления для перехода к другим позициям меню.

Список устройств

Выделенная пиктограмма показывает текущее меню.



Система навигации



Проигрыватель CD



CD-чейнджер



Автомобильная магнитола



Телефон



Маршрутный компьютер



Настройки



Дополнительный вход

Информационные дисплеи

Структура меню

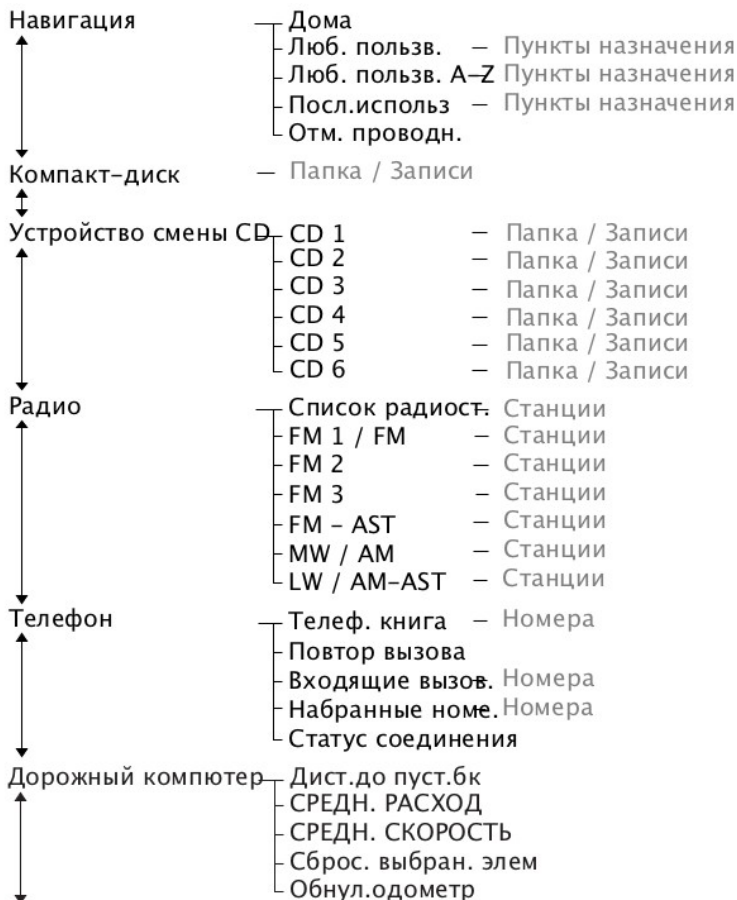

E131628

Информационные дисплеи

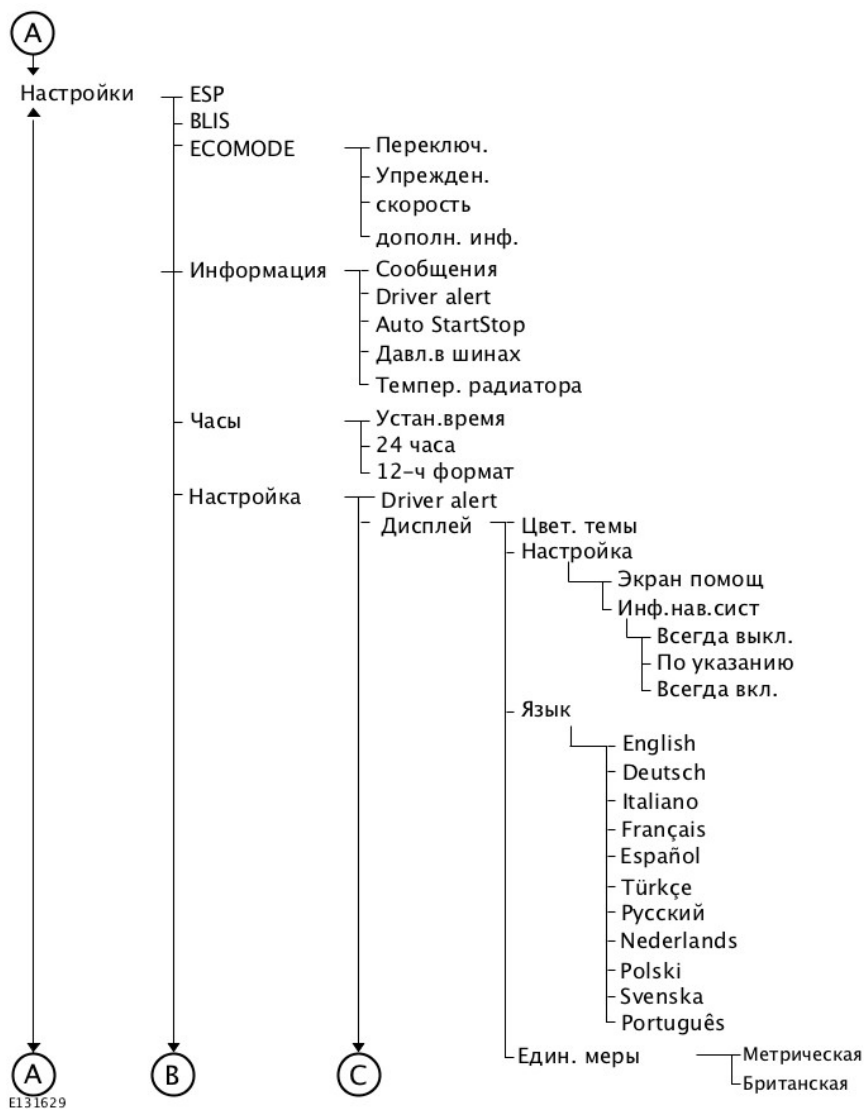

Информационные дисплеи

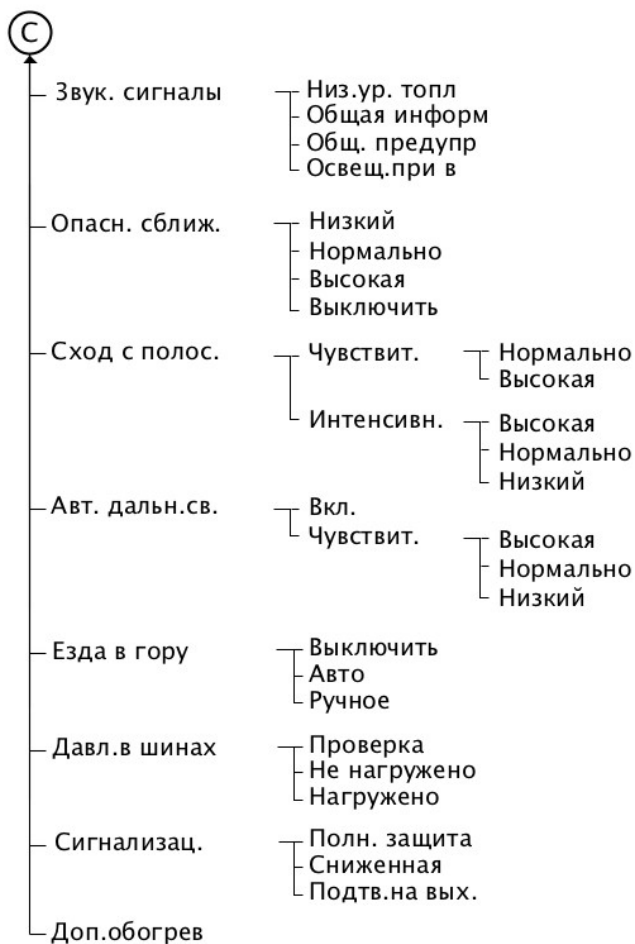

E131630

Информационные дисплеи

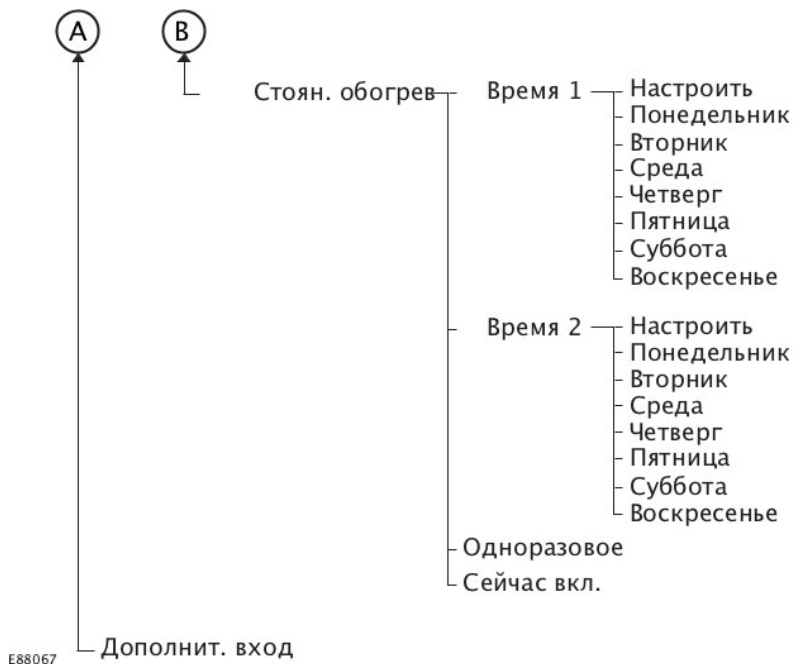

МАРШРУТНЫЙ КОМПЬЮТЕР

Одометр

Регистрирует общий пробег автомобиля.

Счетчик частичного пробега

Указатель может регистрировать величину пробега во время отдельных поездок.

Запас хода по топливу

Отображает приблизительную величину пробега автомобиля на том количестве топлива, которое осталось в баке. Изменение стиля вождения может повлиять на этот показатель.

Средний расход топлива

Показывает средний расход топлива с момента последнего обнуления показаний.

Средняя скорость

Показывает среднюю скорость с момента последнего обнуления показаний.

Информационные дисплеи

Температура наружного воздуха

Окно отображает температуру наружного воздуха.

Типы 1 и 2



E74428

A. Маршрутный компьютер

B. Одометр

C. Счетчик частичного пробега

Маршрутный компьютер включает следующие информационные окна:

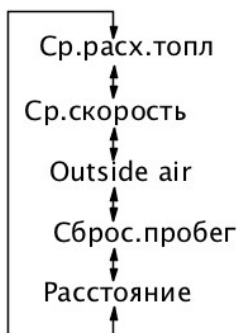

E74441

Используйте кнопки на рулевом колесе со стрелками **вверх** и **вниз** для просмотра показаний маршрутного компьютера.

Примечание: Положение окна маршрутного компьютера может сильно различаться в зависимости от вида отображаемой информации.

Для обнуления показаний маршрутного компьютера используйте главное меню

Для сброса показаний в одном из окон:

1. Нажмите кнопку с правой стрелкой на рулевом колесе, чтобы войти в главное меню.
2. Выделите **Сброс.пробег** (Сброс показаний) кнопками со стрелками вверх и вниз и нажмите кнопку с правой стрелкой.
3. Выделите функцию сброса.
4. Для выбора функции нажмите кнопку с правой стрелкой.
5. Удерживайте кнопку **ОК**.

Для сброса показаний всех трех окон выберите **Все значения**, затем нажмите и удерживайте кнопку **ОК**.

Тип 3

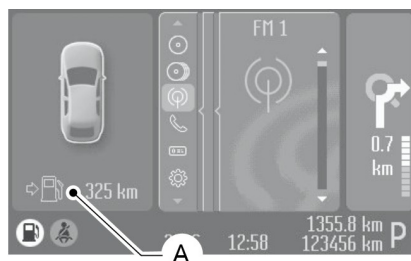

E88049

A. Маршрутный компьютер

Информационные дисплеи

Для перемещения между экранами маршрутного компьютера нажмите на кнопку **OK** на рулевом колесе. Для сброса значений нажмите и удерживайте кнопку **OK**.

Для обнуления показаний маршрутного компьютера используйте главное меню

Для сброса показаний в одном из окон:

1. С помощью кнопок со стрелками вверх и вниз выделите **Маршрутный компьютер** нажмите кнопку с правой стрелкой.
2. Выделите функцию сброса.
3. Удерживайте кнопку **OK**.

ПЕРСОНАЛЬНЫЕ НАСТРОЙКИ

При выборе данной функции на дисплее будет отображена следующая информация:

Помощь, информация о радиоприёмнике, системе навигации и мобильном телефоне

После включения зажигания на дисплей в течение нескольких секунд выводится окно помощи.

Если включены радио, навигационная система или телефон, то на дисплее появится информация, относящаяся к этим системам.

На информационном дисплее появляется соответствующая информация.

Типы 1 и 2

1. Нажмите кнопку с правой стрелкой на рулевом колесе, чтобы войти в главное меню.

2. С помощью кнопок со стрелками вверх и вниз выделите **Установка** и нажмите кнопку с правой стрелкой.
3. Выделите **Дисплей** и нажмите кнопку с правой стрелкой.
4. Выделите **Конфигурация** и нажмите кнопку с правой стрелкой.
5. Для включения и отключения **Help screen** (Экрана помощи), **Radio Info** (Информации о радиоприемнике) и **Phone Info** (Информации о телефоне), выделите опцию и нажмите кнопку **OK**.
6. Для выхода из меню нажмите на кнопку с левой стрелкой. Нажмите и удерживайте кнопку "Стрелка влево" для возврата на экран маршрутного компьютера.

Тип 3

1. Кнопками со стрелками вверх и вниз выделите **Настройки** и нажмите кнопку с правой стрелкой.
2. С помощью кнопок со стрелками вверх и вниз выделите **Установка** и нажмите кнопку с правой стрелкой.
3. Выделите **Дисплей** и нажмите кнопку с правой стрелкой.
4. Выделите **Конфигурация** и нажмите кнопку с правой стрелкой.
5. Для включения и отключения **Help screen** и **NAV Info** (Экрана помощи и Информации о навигационной системе), выделите соответствующую опцию и нажмите кнопку **OK**.

Навигационная информация

Вы также можете выбрать вариант показа навигационной информации на информационном дисплее. Доступны три опции:

Информационные дисплеи

- **Always off** (Всегда выключено): На информационном дисплее не появляется навигационная информация.
- **On guidance** (По требованию): Навигационная информация появляется только при необходимости отображения инструкций. Эта функция доступна только для систем точной навигации.
- **Always on** (Всегда включено): Навигационная информация появляется на дисплее каждый раз при работе системы навигации.

Для установки времени появления навигационной информации:

Типы 1 и 2

1. Нажмите кнопку с правой стрелкой на рулевом колесе, чтобы войти в главное меню.
2. С помощью кнопок со стрелками вверх и вниз выделите **Установка** и нажмите кнопку с правой стрелкой.
3. Выделите **Дисплей** и нажмите кнопку с правой стрелкой.
4. Выделите **Конфигурация** и нажмите кнопку с правой стрелкой.
5. Выделите **Навигационная информация** и нажмите кнопку с правой стрелкой.
6. Выделите подсветкой желаемую настройку и для подтверждения нажмите на кнопку **OK**.
7. Для выхода из меню нажмите на кнопку с левой стрелкой. Нажмите и удерживайте кнопку "Стрелка влево" для возврата на экран маршрутного компьютера.

Тип 3

1. Кнопками со стрелками вверх и вниз выделите **Настройки** и нажмите кнопку с правой стрелкой.
2. С помощью кнопок со стрелками вверх и вниз выделите **Установка** и нажмите кнопку с правой стрелкой.
3. Выделите **Дисплей** и нажмите кнопку с правой стрелкой.
4. Выделите **Конфигурация** и нажмите кнопку с правой стрелкой.
5. Выделите **Навигационная информация** и нажмите кнопку с правой стрелкой.
6. Выделите подсветкой желаемую настройку и для подтверждения нажмите на кнопку **OK**.

Язык сообщений

Пользователь может выбрать один из 11 языков:

английский (UK), немецкий, итальянский, французский, испанский, турецкий, русский, голландский, польский, шведский, португальский.

Типы 1 и 2

1. Нажмите кнопку с правой стрелкой на рулевом колесе, чтобы войти в главное меню.
2. С помощью кнопок со стрелками вверх и вниз выделите **Установка** и нажмите кнопку с правой стрелкой.
3. Выделите **Дисплей** и нажмите кнопку с правой стрелкой.
4. Выделите **Язык** и нажмите кнопку с правой стрелкой.
5. Выделите подсветкой желаемую настройку и для подтверждения нажмите на кнопку **OK**.

Информационные дисплеи

- Для выхода из меню нажмите на кнопку с левой стрелкой. Нажмите и удерживайте кнопку "Стрелка влево" для возврата на экран маршрутного компьютера.

Тип 3

- Кнопками со стрелками вверх и вниз выделите **Настройки** и нажмите кнопку с правой стрелкой.
- С помощью кнопок со стрелками вверх и вниз выделите **Установка** и нажмите кнопку с правой стрелкой.
- Выделите **Дисплей** и нажмите кнопку с правой стрелкой.
- Выделите **Язык** и нажмите кнопку с правой стрелкой.
- Выделите подсветкой желаемую настройку и для подтверждения нажмите на кнопку **OK**.

Единицы измерения

Примечание: *Температура наружного воздуха может быть отражена только в градусах Цельсия (отображение в градусах Фаренгейта невозможно).*

Для выбора метрической или британской системы измерений:

Типы 1 и 2

- Нажмите кнопку с правой стрелкой на рулевом колесе, чтобы войти в главное меню.
- С помощью кнопок со стрелками вверх и вниз выделите **Установка** и нажмите кнопку с правой стрелкой.
- Выделите **Дисплей** и нажмите кнопку с правой стрелкой.
- Выделите **Единицы измерений** и нажмите кнопку с правой стрелкой.
- Выделите подсветкой желаемую настройку и для подтверждения нажмите на кнопку **OK**.

- Нажмите на кнопку с левой стрелкой для выхода из меню. Нажмите и удерживайте кнопку "Стрелка влево" для возврата на экран маршрутного компьютера.

Тип 3

- Кнопками со стрелками вверх и вниз выделите **Настройки** и нажмите кнопку с правой стрелкой.
- С помощью кнопок со стрелками вверх и вниз выделите **Установка** и нажмите кнопку с правой стрелкой.
- Выделите **Дисплей** и нажмите кнопку с правой стрелкой.
- Выделите **Единицы измерений** и нажмите кнопку с правой стрелкой.
- Выделите подсветкой желаемую настройку и для подтверждения нажмите на кнопку **OK**.

ИНФОРМАЦИОННЫЕ СООБЩЕНИЯ



E70499

Нажмите кнопку **OK**, чтобы подтвердить прочтение и убрать с дисплея некоторые сообщения. Прочие сообщения исчезнут самостоятельно через некоторое время.

Информационные дисплеи

В случае информационного дисплея типа 3 перед доступом к меню необходимо подтвердить некоторые сообщения.

Сигнализатор сообщений



Выдача ряда сообщений сопровождается включением сигнализатора сообщений. Он будет красным или жёлтым в зависимости от важности сообщения. Сигнализатор будет гореть до тех пор, пока причина появления сообщения не будет устранена.

Символы сообщений и их значения



См. Руководство по эксплуатации.



Проверьте систему на следующем техническом обслуживании.



Как можно скорее проверьте систему.



Как можно скорее остановите автомобиль, соблюдая все меры безопасности.

Активная подвеска

Сообщение	Индикатор	Действия
IVDC malfunction	жёлтый	Система должна быть проверена механиком, прошедшим надлежащую подготовку.
IVDC comfort	-	См. Активная подвеска (стр. 289).
IVDC normal	-	См. Активная подвеска (стр. 289).
IVDC sport	-	См. Активная подвеска (стр. 289).

Просмотр текущих сообщений

Типы 1 и 2

1. Нажмите кнопку с правой стрелкой на рулевом колесе, чтобы войти в главное меню.
2. Кнопками со стрелками вверх и вниз выделите **Информация** и нажмите кнопку с правой стрелкой.
3. Выделите **Сообщения** и нажмите кнопку с правой стрелкой.
4. Просматривайте сообщения при помощи кнопок вверх и вниз.

Тип 3

1. Нажмите кнопку с правой стрелкой на рулевом колесе, чтобы войти в главное меню.
2. Кнопками со стрелками вверх и вниз выделите **Настройки** и нажмите кнопку с правой стрелкой.
3. Кнопками со стрелками вверх и вниз выделите **Информация** и нажмите кнопку с правой стрелкой.
4. Выделите **Сообщения** и нажмите кнопку с правой стрелкой.
5. Просматривайте сообщения при помощи кнопок вверх и вниз.

Информационные дисплеи

Надувные подушки безопасности

Сообщение	Индикатор	Действия
Неполадки в системе подушек безопасности	желтый	Система должна быть как можно скорее проверена механиком, прошедшим надлежащую подготовку.

Срабатывание сигнализации

Сообщение	Индикатор	Действия
Alarm triggered	желтый	См. Сигнализация (стр. 269).
Alarm system service reqd.	-	Система должна быть проверена механиком, прошедшим надлежащую подготовку.

Автоматическое управление дальним светом фар/предупреждение об уходе с полосы/предупреждение водителя

Сообщение	Индикатор	Действия
Водит. устал необх. отдых	красный	Остановите автомобиль на ближайшем безопасном участке дороги и отдохните.
Перед. камера очист. стекло	желтый	Ограниченная видимость передней камеры. Очистите лобовое стекло.
Перед. камера неисправна	желтый	Сбой в работе датчика передней камеры. Как можно скорее проверьте состояние подушек безопасности.
Перед. камера недоступна	желтый	Связанные с камерой системы временно недоступны и возобновят работу через несколько минут.
Водит. устал реком. отдых	желтый	Предупреждение водителя о скорой необходимости отдыха.
Сход с полосы неисправность	желтый	Система неисправна. Как можно скорее проверьте состояние подушек безопасности.

Информационные дисплеи

Аккумулятор и система зарядки

Сообщение	Индикатор	Действия
Перегрузка по напряжению: Остановитесь в безопасном месте!	красный	Соблюдая все меры предосторожности, как можно быстрее остановите автомобиль и выключите зажигание. Система должна быть как можно скорее проверена механиком, прошедшим надлежащую подготовку.
Аккумуляторная батарея разряжена	желтый	Система должна быть как можно скорее проверена механиком, прошедшим надлежащую подготовку.

Система информации о мёртвых зонах (BLIS)

Сообщение	Индикатор	Действия
Заблокирован датчик BLIS	желтый	См. Система информации на участках плохой обзорности (стр. 79).
Неполадки в работе правого датчика BLIS	желтый	Система должна быть как можно скорее проверена механиком, прошедшим надлежащую подготовку.
Неполадки в работе левого датчика BLIS	желтый	Система должна быть как можно скорее проверена механиком, прошедшим надлежащую подготовку.
Неполадки в работе BLIS	желтый	Система должна быть как можно скорее проверена механиком, прошедшим надлежащую подготовку.
Система BLIS неактивна - Установлен прицеп	желтый	См. Система информации на участках плохой обзорности (стр. 79).

Замки с электроприводом функции "защиты детей"

Сообщение	Индикатор	Действия
Неполадки в работе замков с функцией "защиты детей"	желтый	Система должна быть как можно скорее проверена механиком, прошедшим надлежащую подготовку.

Информационные дисплеи

Система управления микроклиматом

Сообщение	Индикатор	Действия
Aux. Heater on	желтый	См. Вспомогательный отопитель (стр.124).

Система круиз-контроля и адаптивная система круиз-контроля (ACC)

Сообщение	Индикатор	Действия
ACC malfunction	желтый	Система должна быть как можно скорее проверена механиком, прошедшим надлежащую подготовку.
Clean radar sensor	желтый	См. Система адаптивного круиз-контроля (ACC) (стр. 293).
Forward Alert malfunction	желтый	Система должна быть как можно скорее проверена механиком, прошедшим надлежащую подготовку.
ACC unavailable	-	См. Система адаптивного круиз-контроля (ACC) (стр. 293).
Cruise control active	-	См. Управление скоростью (стр. 173).
Cruise control standby	-	См. Управление скоростью (стр. 173).

незакрытой двери;

Сообщение	Индикатор	Действия
Driver door open	красный	Автомобиль движется. Как можно скорее остановите автомобиль в безопасном месте и закройте.
Driver side rear door open	красный	Автомобиль движется. Как можно скорее остановите автомобиль в безопасном месте и закройте.
Passenger door open	красный	Автомобиль движется. Как можно скорее остановите автомобиль в безопасном месте и закройте.

Информационные дисплеи

Сообщение	Индикатор	Действия
Passenger side rear door open	красный	Автомобиль движется. Как можно скорее остановите автомобиль в безопасном месте и закройте.
Luggage comp. open	красный	Автомобиль движется. Как можно скорее остановите автомобиль в безопасном месте и закройте.
Bonnet open	красный	Автомобиль движется. Как можно скорее остановите автомобиль в безопасном месте и закройте. См. Открывание и закрывание капота (стр. 217).

иммобилайзера двигателя;

Сообщение	Индикатор	Действия
Immobiliser active	желтый	См. Иммобилайзер двигателя (стр. 268).

Система помощи при трогании на подъеме

Сообщение	Индикатор	Действия
Hill Launch not available	желтый	Система должна быть проверена механиком, прошедшим надлежащую подготовку.
Пожалуйста, воспользуйтесь стояночным тормозом!	желтый	См. Система помощи при трогании на подъеме (стр. 286).
Hill Launch Assist active	-	См. Система помощи при трогании на подъеме (стр. 286).
Hill Launch Assist off	-	См. Система помощи при трогании на подъеме (стр. 286).

Информационные дисплеи

Система управления без ключа

Сообщение	Индикатор	Действия
Неполадки рулевого управления	красный	Как можно скорее проверьте состояние подушек безопасности.
Не обнаружен ключ	желтый	См. Система управления замками без помощи ключа (стр. 40).
Автомобиль в работе. Нажмите STOP	желтый	Двигатель всё ещё работает. Выключите зажигание. См. Пуск без помощи ключа (стр. 142).
Ключ снаружи автомобиля	желтый	См. Система управления замками без помощи ключа (стр. 40).
Низкое напряжение аккумулятора ключа	желтый	См. Замена элемента питания пульта дистанционного управления (стр. 35).
Рулевое управление заблокировано - Повторите	-	См. Блокировка рулевого колеса (стр. 145).

Освещение

Сообщение	Индикатор	Действия
Front lights malfunction	желтый	Система должна быть как можно скорее проверена механиком, прошедшим надлежащую подготовку.
Low beam: Bulb fault	-	Одна или обе лампы ближнего света перегорели. Проверьте состояние ламп ближнего света. См. Замена ламп (стр. 62).
Rear fog light: Bulb fault	-	Одна или обе лампы задних противотуманных фонарей перегорели. Проверьте лампы задних противотуманных фонарей. См. Замена ламп (стр. 62).

Информационные дисплеи

Сообщение	Индикатор	Действия
Stop lamps: Bulb fault	-	Одна или обе лампы стоп-сигналов перегорели. Проверьте лампы стоп-сигналов. См. Замена ламп (стр. 62).
Trailer stopl.: Bulb fault	-	Одна или обе лампы стоп-сигналов прицепа перегорели. Проверьте лампы стоп-сигналов прицепа.
Trailer turnl.: Bulb fault	-	Одна или обе лампы указателей поворота прицепа перегорели. Проверьте лампы указателей поворота прицепа.

Обслуживание

Сообщение	Индикатор	Действия
Engine malfunction	красный	Система должна быть как можно скорее проверена механиком, прошедшим надлежащую подготовку.
Check engine oil level	желтый	См. Проверка моторного масла (стр. 229).
Water detected in fuel	желтый	Система должна быть как можно скорее проверена механиком, прошедшим надлежащую подготовку.
Low washer fluid level	-	См. Проверка омывающей жидкости (стр. 232).
Service oil	-	Система должна быть проверена механиком, прошедшим надлежащую подготовку.

Защита пассажиров

Сообщение	Индикатор	Действия
Crash mode	-	Система должна быть как можно скорее проверена механиком, прошедшим надлежащую подготовку.

Информационные дисплеи

Стояночный тормоз

Сообщение	Индикатор	Действия
Park brake applied	красный	См. Стояночный тормоз (стр. 164).
Park brake applied	желтый	См. Стояночный тормоз (стр. 164).

Электрический стояночный тормоз (EPB)

Сообщение	Индикатор	Действия
Park brake malfunction	красный	Система должна быть как можно скорее проверена механиком, прошедшим надлежащую подготовку.
Release park brake	красный	См. Электрический стояночный тормоз (стр. 164).
Re-Apply park brake	красный	См. Электрический стояночный тормоз (стр. 164).
Park brake applied	желтый	См. Электрический стояночный тормоз (стр. 164).
Стояночный тормоз отпущен	желтый	См. Электрический стояночный тормоз (стр. 164).
Park brake service reqd.	-	Система должна быть проверена механиком, прошедшим надлежащую подготовку.

Рулевое управление с усилителем

Сообщение	Индикатор	Действия
Неисправность усилителя рулевого управления	желтый	Система рулевого управления полностью сохранит свою работоспособность, однако вам придется прикладывать большее усилие к рулевому колесу. Система должна быть как можно скорее проверена механиком, прошедшим надлежащую подготовку.

Информационные дисплеи

состояния системы динамической стабилизации (ESP);

Сообщение	Индикатор	Действия
Неисправность системы ESP	-	Система должна быть как можно скорее проверена механиком, прошедшим надлежащую подготовку.
Отключение системы ESP	-	См. Использование системы динамической стабилизации (стр. 169).

Запуск-остановка

Сообщение	Сигнализатор сообщений	Действия
Auto StartStop зажиган. выкл.	красный	Если система произвела выключение двигателя, выключите зажигание перед тем, как покинуть автомобиль. См. Использование цикла «Пуск-остановка» (стр. 283).
Auto StartStop выж. сцепл.	-	Необходимо перезапустить двигатель, нажмите педаль сцепления для запуска. См. Использование цикла «Пуск-остановка» (стр. 283).
Auto StartStop рычаг в нейтр.	-	Переведите рычаг в нейтральное положение, чтобы перезапустить двигатель. См. Использование цикла «Пуск-остановка» (стр. 283).
StartStop: Man. start required	-	Система не работает. Необходимо запустить вручную.

Коробка передач

Сообщение	Индикатор	Действия
Неполадки в коробке передач	красный	Система должна быть немедленно проверена специалистом, прошедшим соответствующую подготовку.
Transmission overtemperature	желтый	Система должна быть как можно скорее проверена механиком, прошедшим надлежащую подготовку.

Информационные дисплеи

Система контроля давления воздуха в шинах

Сообщение	Индикатор	Действия
Проверьте шины !	красный	Указанная шина продолжила спускаться. Проверьте давление воздуха в шине и доведите его до требуемого значения. См. Технические характеристики (стр. 250).
Проверьте давление в шинах	красный	Давление воздуха в одной или нескольких шинах значительно понижено. Данное сообщение может появиться после установки нового датчика. Проверьте давление воздуха в шинах и доведите его до требуемого значения. См. Технические характеристики (стр. 250).
Проверьте шины	желтый	Указанная шина сильно спущена. Проверьте давление воздуха в шине и доведите его до требуемого значения. См. Технические характеристики (стр. 250).
Неисправность системы контроля давления в шинах	желтый	Вы установили временное запасное колесо. Как можно скорее установите накачанное полноразмерное колесо с датчиком давления воздуха. При появлении этой неисправности система TPMS не сможет определить или просигнализировать о низком давлении в шинах.
		Несколько датчиков (не более трех) неисправно, незарегистрированное устройство взаимодействует с системой или обнаружена общая неисправность. Система должна быть как можно скорее проверена механиком, прошедшим надлежащую подготовку. При появлении этой неисправности система TPMS не сможет определить или просигнализировать о низком давлении в шинах.

Информационные дисплеи

Сообщение	Индикатор	Действия
Накачайте шины для движения с высокой скоростью	желтый	Давление воздуха в шинах не подходит для движения на скорости выше 160 км/ч (100 миль/ч). Доведите давление воздуха в шинах до рекомендуемого значения. См. Технические характеристики (стр. 250). Данное сообщение появится на несколько секунд. Вместе с ним начнет работать сигнал низкого давления воздуха.
Колесные датчики не обнаружены	-	Вы установили колеса, не имеющие датчиков давления воздуха. Значения давлений воздуха в шинах не будут отображаться.
		Все датчики давления воздуха неисправны или с системой взаимодействует незарегистрированное устройство. Система должна быть как можно скорее проверена механиком, прошедшим надлежащую подготовку.

Голосовое управление

Сообщение	Индикатор	Действия
Управление голосом Пожлуйста, говорите	-	См. Голосовое управление (стр. 353).
Voice control Not recognised	-	См. Голосовое управление (стр. 353).
Управление голосом Не разрешено	-	См. Голосовое управление (стр. 353).

Органы управления микроклиматом

ПРИНЦИПЫ РАБОТЫ

Поступление наружного воздуха

Не допускайте закупоривания воздухозаборных отверстий перед ветровым стеклом (снегом, листьями и т.п.), чтобы система кондиционирования воздуха могла работать эффективно.

Рециркуляция воздуха

ПРЕДОСТЕРЕЖЕНИЕ

! Длительное использование режима рециркуляции воздуха может привести к запотеванию стекол. Если стекла покрываются влагой, установите настройки режима удаления льда и влаги с лобового стекла.

Воздух в салоне будет изолирован от наружного. Наружный воздух не будет поступать в салон.

Отопление

Эффективность отопления салона зависит от температуры охлаждающей жидкости двигателя.

Кондиционирование воздуха

Примечание: Система кондиционирования воздуха работает только при температурах выше 4 °C (39 °F).

Примечание: При использовании кондиционера потребление топлива возрастает.

Воздух проходит через теплообменник и там охлаждается. Для предупреждения запотевания стекол воздух осушается. Конденсируемая влага направляется наружу. Поэтому, появление небольшой лужи воды под автомобилем нормально.

Общие сведения об управлении микроклиматом в салоне.

Плотно закрывайте все окна.

Отопление салона.

Направляйте поток воздуха к ногам. При холодной или влажной погоде следует направить часть воздушного потока к ветровому стеклу и дверным окнам.

Охлаждение салона

Направляйте поток воздуха в лицо.

ВЕНТИЛЯЦИОННЫЕ ДЕФЛЕКТОРЫ

Передние дефлекторы



E71942

Органы управления микроклиматом

Дефлекторы второго ряда сидений

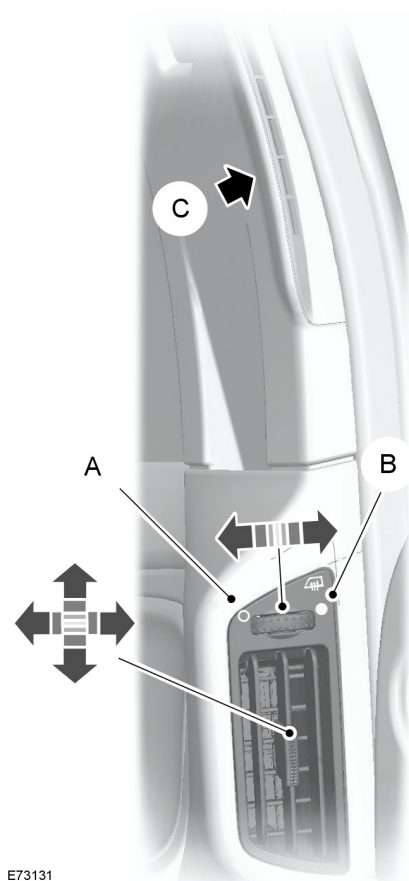

E73131

- A Воздух поступает через нижний дефлектор
- B Воздух поступает через верхний дефлектор
- C Верхний дефлектор

Используйте верхние дефлекторы для удаления инея или влаги с боковых стёкол.

Дефлекторы третьего ряда сидений

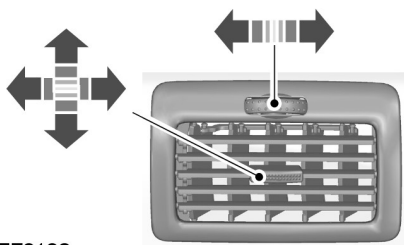

E73132

РУЧНОЙ РЕЖИМ УПРАВЛЕНИЯ МИКРОКЛИМАТОМ

Регулятор распределения потоков воздуха

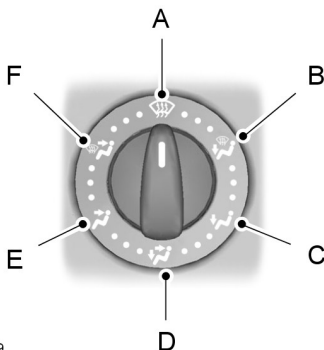

E71379

- A Ветровое стекло
- B На уровне ног пассажиров и ветрового стекла

Органы управления микроклиматом

- C На уровне ног пассажиров
- D На уровне лиц и ног пассажиров
- E На уровне лиц пассажиров
- F На уровне лиц пассажиров и ветрового стекла

Регулятор распределения воздуха также можно установить в любое промежуточное положение (между символами) для более точной настройки.

Вентилятор салона

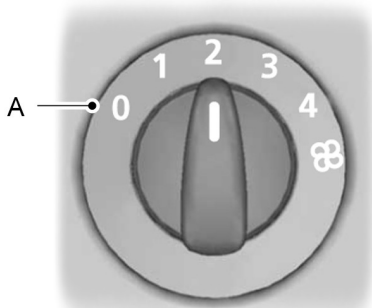

E75470

- A Вентилятор выключен

Примечание: При выключенном вентиляторе салона ветровое стекло может запотевать.

Рециркуляция воздуха



Используйте эту кнопку для переключения между режимами подачи наружного воздуха и рециркуляции воздуха.

Быстрый обогрев салона

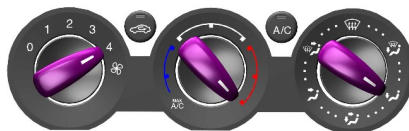

E71377

Вентиляция

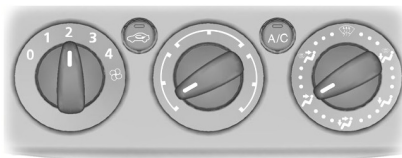

E71378

Настройте режим распределения воздуха, вентилятор обдува и дефлекторы.

Кондиционирование воздуха

Включение и выключение кондиционера воздуха



При выключении вентилятора кондиционер воздуха также выключится. При повторном включении вентилятора кондиционер включится автоматически.

Органы управления микроклиматом

Охлаждение салона наружным воздухом

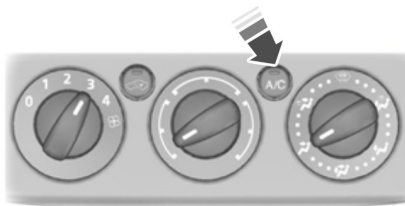

E71380

Быстрое охлаждение салона

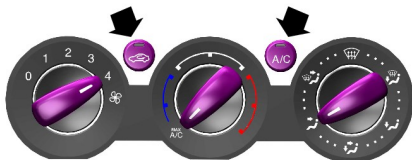

E71381

Удаление инея и снега с ветрового стекла

Примечание: Включите кондиционирование воздуха, чтобы помочь удалить конденсированную влагу с ветрового и бокового стекла.

Примечание: Установите ручку отопителя в положение максимального нагрева, чтобы помочь разморозить ветровое и боковое стекла.

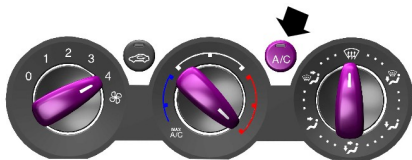

E71382

Убедитесь, что вентилятор обдува и **кондиционер** включены. Во время удаления льда и влаги горит индикатор, встроенный в переключатель.

Если вы переведёте регулятор распределения воздуха в положение, отличное от положения **A**, то **кондиционер** останется включённым.

Когда регулятор распределения воздуха установлен в положении **A**, вы можете включить или выключить кондиционер и режим рециркуляции воздуха.

При необходимости включите обогрев стекол. См. **Окна и зеркала с обогревом** (стр. 124).

Примечание: Для удаления инея и влаги с заднего бокового стекла установите дефлекторы второго ряда сидений в соответствующее положение. См. **Вентиляционные дефлекторы** (стр. 115).

Снижение влажности воздуха в салоне

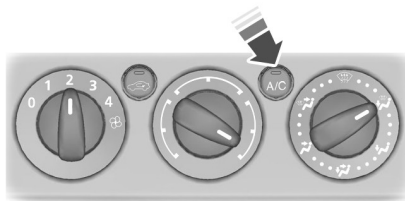

E71383

Органы управления микроклиматом

АВТОМАТИЧЕСКИЙ РЕЖИМ УПРАВЛЕНИЯ МИКРОКЛИМАТОМ

Двухзоновая система



E80737

Трехзоновая система



E70302

Ваш автомобиль оснащен двухзоновой или трехзоновой системой. Если система находится в режиме "моно", все температурные зоны связаны с зоной водителя. После выключения режима "моно", двухзонная система

позволяет устанавливать различные температуры воздуха в салоне в зонах водителя и пассажира. На автомобилях с трехзонной системой вы можете установить третью температуру для задних пассажиров.

Органы управления микроклиматом

Система автоматически управляет температурой, количеством и распределением воздушных потоков и регулирует их в зависимости от условий, заданных водителем, а также погодных условий. Нажатие на кнопку **AUTO** включает автоматический режим.

Примечание: Старайтесь не изменять настройки, когда температура воздуха в салоне слишком высокая или низкая. Система автоматически подстраивается под фактические условия. Для правильной работы системы необходимо, чтобы боковые и центральные дефлекторы были полностью открыты.

Примечание: При низких температурах наружного воздуха, если система работает в режиме "AUTO", то до тех пор, пока двигатель остается холодным, поток воздуха направляется в сторону ветрового стекла и боковых стекол.

Примечание: Информация о системах автоматического климат-контроля в автомобилях, оснащенных комбинированной системой навигации и автоматического климат-контроля, дана в отдельном руководстве.

Установка требуемой температуры



E70304

Вы можете устанавливать температуру в пределах от 16°C до 28°C с шагом 0,5°C. В положении **LO** (ниже 16 °C) система переключается в режим непрерывного охлаждения, а в положении **HI** (выше 28 °C) - в режим непрерывного нагрева; в обоих случаях постоянная температура не будет поддерживаться .

Режим "MONO" (поддержание одинаковой температуры в зонах водителя и переднего пассажира)

В режиме "моно" заданные значения температуры воздуха в салоне в зонах водителя и пассажира связаны между собой. При регулировке температуры с помощью поворотного регулятора со стороны водителя выбранные установки будут такими же и для зоны пассажира. На дисплее показано **MONO**.

Для отключения режима "моно"

С помощью поворотного регулятора со стороны пассажира выберите температуру для его зоны. Однозонный режим будет отключен и надпись **MONO** исчезнет с экрана. Температура в зоне водителя останется неизменной. Теперь вы можете регулировать температуру в зонах водителя и пассажира независимо друг от друга. Значения температуры отображаются на дисплее. Вы можете изменять температуру с шагом до 4 °C (8 °F).

Примечание: При установке температуры с шагом более 4 °C (8 °F), температура во второй зоне отрегулируется таким образом, что шаг установки останется на уровне 4 °C (8 °F).

Примечание: Если для какой-либо зоны выбрано значение **HI** или **LO**, то значение **HI** или **LO** будет установлено для всех зон.

Для возврата в режим "моно"



Органы управления микроклиматом

Нажмите кнопку **MONO**. Надпись **MONO** появится на дисплее, и температура воздуха в зоне пассажира установится такой же, как в зоне водителя.

Вентилятор салона

Высокая скорость



Низкая скорость



Для регулировки скорости вращения вентилятора используйте кнопки.

Настройки вентилятора салона отображаются на дисплее.



Для возврата в режим "авто" нажмите кнопку **AUTO**.

Распределение потоков воздуха в салоне

Для регулировки распределения потоков воздуха в салоне нажмите нужную кнопку. Одновременно может быть выбрана любая конфигурация установок.

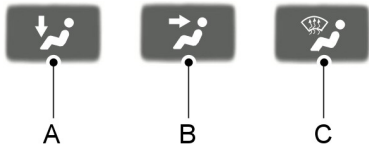

- A На уровне ног пассажиров
- B На уровне лиц пассажиров
- C Ветровое стекло

E70308

Удаление инея/влаги с ветрового стекла



При выборе удаления инея и влаги с ветрового стекла, **A**, **B** и **C** выключатся автоматически и включится кондиционер воздуха. Наружный воздух начнет поступать в салон. Вы не сможете выбрать режим рециркуляции воздуха в салоне.

В этом случае происходит автоматическое управление частотой вращения вентилятора и температурой воздуха в салоне, и эти параметры не могут изменяться вручную. Устанавливается максимальная скорость вентилятора и максимальная (**HI**) температура воздуха.

При выборе режима удаления инея/влаги с ветрового стекла обогрев стекол автоматически включится на короткое время и затем снова выключится.

Для возврата в режим "авто" нажмите кнопку **AUTO**.

Примечание: Для удаления инея и влаги с заднего бокового стекла установите дефлекторы второго ряда сидений в соответствующее положение. См. **Вентиляционные дефлекторы** (стр. 115).

Включение и выключение кондиционера воздуха



Нажмите кнопку . На дисплее будет показано **A/C OFF** или **A/C ON**.

Органы управления микроклиматом

Рециркуляция воздуха



Для переключения между режимами наружного воздуха и рециркуляции воздуха нажмите на кнопку.

Примечание: Если система работает в режиме "AUTO" при достаточно высоких температурах воздуха снаружи и внутри автомобиля, то модуль управления системой климат-контроля автоматически выбирает режим рециркуляции воздуха для достижения максимально эффективного охлаждения салона. По достижении выбранной температуры система автоматически выберет новую температуру поступающего воздуха.

Включение и выключение системы климат-контроля

Примечание: При выключении системы климат-контроля обогрев, вентиляция и система кондиционирования воздуха для передних и задних пассажиров автоматически отключаются, и включится режим рециркуляции воздуха.

Двухзонная система



E70980

Для включения или выключения системы используйте кнопки.

Трехзонная система



A

E70312

Для включения или выключения системы используйте кнопку **A**.

Кондиционирование воздуха зоны задних пассажиров (трехзонная автоматическая система климат-контроля)

Примечание: Эта система обеспечивает только охлаждение. Вы можете использовать ее для охлаждения задней части салона. Система не может нагревать воздух в зоне задних пассажиров до температуры, выше, чем средняя температура, между температур, установленных для переднего пассажира и водителя.

Примечание: Если система выключена, вы не сможете установить температуру для зоны задних пассажиров ниже, чем средняя температура, между температур, установленных для переднего пассажира и водителя.

Органы управления микроклиматом

Переключение между режимами кондиционирования воздуха спереди и сзади



E70313

Нажмите кнопку . На дисплее отобразятся установки и символ кондиционера воздуха в зоне задних пассажиров.

Когда система работает в режиме кондиционирования задней части салона, вы можете выбрать температуру с помощью поворотного регулятора на водительской стороне.

Для возврата к установкам для зоны передних пассажиров нажмите кнопку еще раз. Если кнопка не нажата в течение нескольких секунд, система вернется к установкам для зоны передних пассажиров автоматически.

Температура зоны задних пассажиров

Примечание: Если вы установите разные температуры для зон водителя и пассажира, режим "моно" выключится.

Примечание: После того, как будет нажата кнопка **MONO**, температура во всех трех зонах отрегулируется в соответствии с установками для зоны водителя.

Включение и выключение режима кондиционирования в задней части салона



Когда система работает в режиме кондиционирования задней части салона, используйте кнопку для включения и выключения системы. На дисплее будет показано **A/C OFF** или **A/C ON**.

Примечание: Когда система кондиционирования передней части салона выключена, невозможно включить систему кондиционирования задней части салона.

Задний вентилятор салона

Высокая скорость



Низкая скорость



Когда система работает в режиме кондиционирования задней части салона, используйте кнопки для регулировки скорости работы вентилятора.

Настройки вентилятора салона отображаются на дисплее.



Органы управления микроклиматом

Когда система работает в режиме кондиционирования задней части салона, нажмите кнопку **AUTO** для возврата в автоматический режим. В режиме "авто" управление вентилятором салона для зоны задних пассажиров осуществляется автоматически. На дисплее показано **AUTO**.

Включение и выключение задней автоматической системы климат-контроля

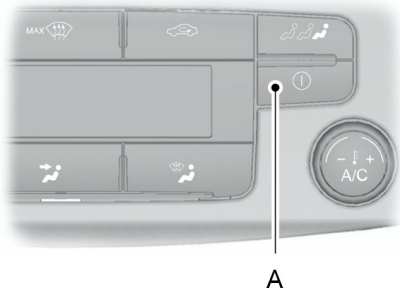

E70312

Когда система работает в режиме кондиционирования задней части салона, чтобы выключить или включить кондиционер только для зоны задних пассажиров, нажмите кнопку **A**.

ОКНА И ЗЕРКАЛА С ОБОГРЕВОМ

Электрообогреватель ветрового и заднего стекла

Воспользуйтесь электрообогревателем для удаления инея и влаги с ветрового или заднего стекла.

Примечание: Электрообогреватель стекла работает только при работающем двигателе.

Обогрев ветрового стекла



Электрообогреватель заднего стекла



Электрообогрев наружных зеркал заднего вида

Наружные зеркала заднего вида оборудованы нагревательным элементом для удаления инея или влаги с них. При включении обогрева заднего стекла обогрев наружных зеркал заднего вида включится автоматически.

ВСПОМОГАТЕЛЬНЫЙ ОТОПИТЕЛЬ

Парковочный отопитель (на время стоянки)

ПРЕДУПРЕЖДЕНИЕ



Парковочным отопителем запрещается пользоваться, когда автомобиль находится на заправочной станции, около источников воспламеняющихся паров или летучих веществ, а также в закрытых помещениях.

Парковочный отопитель работает независимо от отопителя автомобиля, связанного с циркуляцией охлаждающей жидкости. Он получает необходимое для своей работы топливо из топливного бака автомобиля.

Органы управления микроклиматом

Парковочный отопитель также может использоваться при движении автомобиля, чтобы облегчить работу системы отопления автомобиля и обеспечить более быстрый прогрев салона.

При правильном использовании парковочный отопитель дает следующие преимущества:

- Заранее прогревает салон автомобиля.
- Удаляет иней со стекол в морозную погоду и препятствует конденсации влаги на стеклах.
- Позволяет избежать холодных пусков двигателя и обеспечивает более быстрый прогрев двигателя до рабочей температуры.

Примечание: Парковочный отопитель работает только при наличии не менее 7,5 литров топлива в баке и температуре окружающего воздуха ниже 15°C. Если заряд аккумуляторной батареи низкий, отопитель не работает.

Примечание: Обогрев зависит от температуры наружного воздуха.

Примечание: При включении парковочного отопителя из-под боковой части автомобиля могут появиться выхлопные газы. Это нормальное явление, на которое можно не обращать внимания.

Примечание: Для автомобилей с ручным включением отопителя, вентиляции и кондиционера воздуха обогрев салона зависит от установок температуры, режима распределения воздуха и вентилятора.

Для избежания разряжения аккумуляторной батареи:

- После того, как парковочный отопитель выполнит один цикл подогрева, выполнение следующего программируемого цикла подогрева будет возможно только после следующего пуска двигателя.
- После выполнения цикла подогрева двигайтесь на автомобиле в течение не менее чем одного периода цикла.

Программируемый парковочный отопитель

Примечание: Программируемое время - это устанавливаемое вами время, к которому необходимо прогреть автомобиль для подготовки к поездке, а не время, когда отопитель включится.

Примечание: Запрограммировать время необходимо не менее чем за 70 минут до устанавливаемого времени начала поездки.

Примечание: Необходимо правильно устанавливать время и дату. См. **Часы** (стр. 275).

Для программирования времени обогрева:



E70499

Органы управления микроклиматом

1. Нажмите кнопку с правой стрелкой на рулевом колесе, чтобы войти в главное меню.
2. С помощью кнопок со стрелками вверх и вниз выделите **Установка** и нажмите кнопку с правой стрелкой.
3. Выделите **Парковочный отопитель** и нажмите кнопку с правой стрелкой.

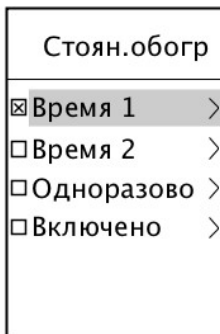

E74467

- Функции **Программа 1** и **Программа 2** позволяют запрограммировать два разных времени для каждого дня недели. Эти установки времени сохранятся и отопитель будет прогревать автомобиль к этому времени в эти дни каждую неделю.
- Функция **Один раз** позволяет запрограммировать одно время прогрева для одного указанного дня.
- Функция **Включить сейчас** незамедлительно включает отопитель.

Программирование функций Программа 1 и Программа 2

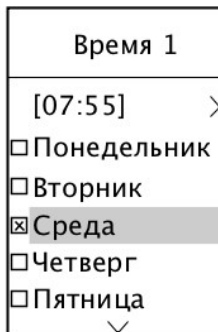

E74468

1. Выделите **Программа 1** и нажмите кнопку с правой стрелкой.
2. Выделите день, в который отопитель должен прогреть автомобиль.
3. Нажмите кнопку **OK** для подтверждения Вашего выбора. Крестик, появившийся напротив определенного дня показывает, что этот день выбран.
4. Для выбора следующих дней, когда отопитель должен прогреть автомобиль, повторите предыдущие операции.
5. Для установки времени, к которому отопитель должен прогреть автомобиль, выделите время наверху дисплея и нажмите кнопку с правой стрелкой.

Органы управления микроклиматом

- Нажмите кнопку **OK** для подтверждения выбора. Для установки индивидуальных настроек воспользуйтесь кнопками со стрелками вверх и вниз, а для перехода к следующим или предыдущим установкам - кнопками с правой и левой стрелками.
- Для подтверждения установок нажмите кнопку **OK** после их завершения.



E74469

Чтобы установить второе время, вы можете использовать функцию **Программа 2**, например разное время в разные дни или два времени в один день. Процедура программирования такая же, как и для функции **Программа 1**.

Программирование функции "Один раз"

- Выделите **Один раз** и нажмите кнопку с правой стрелкой.
- Нажмите кнопку **OK** для подтверждения выбора. Для установки индивидуальных настроек воспользуйтесь кнопками со стрелками вверх и вниз, а для перехода к следующим или предыдущим установкам - кнопками с правой и левой стрелками.
- Для подтверждения установок нажмите кнопку **OK** после их завершения.

"Включить сейчас"

Выделите **Включить сейчас** и нажмите кнопку **OK**. Крестик, появившийся напротив функции, покажет, что она включена.

Для выключения отопителя выделите **Включить сейчас** и снова нажмите кнопку **OK**.

Дистанционный запуск

Стояночный отопитель можно включать и выключать, находясь на расстоянии до 500 метров, с помощью прилагаемого пульта дистанционного управления. Радиус действий зависит от условий окружающей среды и от рельефа местности, а также от уровня зарядки элементов питания. Пульт дистанционного управления показывает, принимается ли сигнал. Парковочный отопитель работает максимум в течение 30 минут.

Органы управления микроклиматом

Примечание: Отопитель будет работать, в зависимости от наружной температуры, в течение 10-30 минут. После окончания периода обогрева салон будет охлаждаться, поэтому не рекомендуется использовать дистанционное включение более чем за 30 минут до начала движения.

Примечание: На большом расстоянии пульт дистанционного управления не всегда получает подтверждение успешного выполнения дистанционной команды.

Запуск

Удерживайте пульт так, чтобы антенна была обращена вверх. Нажмите и удерживайте не менее двух секунд кнопку ON. Зеленый светодиод на пульте загорается, подтверждая, что сигнал принят.

Выключение

Удерживайте пульт так, чтобы антенна была обращена вверх. Нажмите и удерживайте не менее двух секунд кнопку OFF. Красный светодиод на пульте загорается, подтверждая, что сигнал принят.

Дистанционный запуск в комбинации с прямым запуском или таймером



E114360

Дистанционный запуск интегрирован с обычной системой управления отопителем. Стояночный отопитель, запущенный с помощью функции прямого запуска или таймера, можно выключить по команде пульта дистанционного управления, и наоборот.

Обратная связь при включении и выключении

Зеленый светодиод на пульте горит около двух секунд. Это показывает, что автомобиль принял сигнал, и отопитель начал работать.

Красный светодиод на пульте горит около двух секунд. Это показывает, что автомобиль принял сигнал, и отопитель выключился.

Зеленый или красный светодиод на пульте мигает около двух секунд. Это показывает, что возникли сбои при передаче сигналов. Повторите передачу.

Оранжевый светодиод на пульте загорается примерно на две секунды, затем загорается зеленый или красный светодиод. Это показывает, что необходимо подзарядить элементы питания пульта.

Оранжевый светодиод на пульте мигает около 5 секунд. Это показывает, что сигнал не был передан. Необходимо как можно скорее подзарядить элементы питания пульта.

Органы управления микроклиматом

Замена элемента питания пульта дистанционного управления

Утилизацию использованных аккумуляторов следует выполнять в соответствии с действующими нормами и правилами. Для выполнения утилизации обратитесь за консультацией в уполномоченный местный орган.

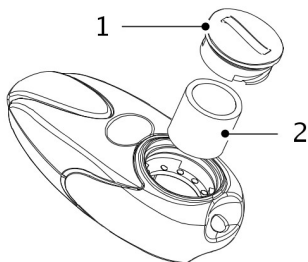

E114361

1. Вставьте отвертку или другой подходящий инструмент в паз в задней части пульта и отсоедините крышку батарейного отсека.

ПРЕДОСТЕРЕЖЕНИЕ



Не касайтесь отвёрткой поверхности батарейки или печатной платы.

2. Осторожно извлеките наружу элемент питания.
3. Установите новую батарейку (3,3 В CR1-3N) положительным **+** выводом вверх.
4. Соберите пульт дистанционного управления.

Программирование дистанционного управления

В системе можно использовать дополнительные пульты. Обратитесь за консультацией к дилеру. Можно добавить максимум 3 пульта дистанционного управления. При добавлении дополнительных пультов требуется раздельно их запрограммировать.

Примечание: Требуется, чтобы во время программирования был отключен отопитель.

Примечание: Процедуру программирования можно повторять с необходимой периодичностью. При этом каждый раз будет стираться информация о пульте, который был запрограммирован раньше остальных.

1. Установите в новый пульт элемент питания.
2. Выключите питание приемника, сняв плавкий предохранитель F32 в коробке предохранителей моторного отделения. См. **Таблица характеристик плавких предохранителей** (стр. 203).
3. Подождите как минимум 5 секунд.
4. Восстановите питание приемника, установив на место плавкий предохранитель, и нажмите на кнопку OFF на новом пульте в течение ближайших 5 секунд, пока не погаснет светодиод.
5. Новый пульт запрограммирован.

Органы управления микроклиматом

Вспомогательный отопитель автомобиля с дизельным двигателем (в зависимости от страны)

ПРЕДУПРЕЖДЕНИЕ



Отопителем, работающим на топливе, запрещается пользоваться, когда автомобиль находится на заправочной станции, около источников воспламеняющихся паров или летучих веществ, а также в закрытых помещениях.

Отопитель, работающий на топливе, служит для прогрева двигателя и салона в вариантах с дизельным двигателем. Он автоматически включается или выключается в зависимости от температуры наружного воздуха и охлаждающей жидкости до тех пор, пока вы его не отключите. Когда отопитель, работающий на топливе, включен, на информационном дисплее появляется сообщение **Доп.отопитель включен**. См. **Информационные дисплеи** (стр. 90).

Для отключения отопителя, работающего за счет сгорания топлива:



E70499

1. Нажмите кнопку с правой стрелкой на рулевом колесе, чтобы войти в главное меню.
2. С помощью кнопок со стрелками вверх и вниз выделите **Установка** и нажмите кнопку с правой стрелкой.
3. Выделите **Доп. отопитель** и нажмите кнопку **ОК**, чтобы указать - включить или выключить отопитель. Когда отопитель включен, в соответствующем квадрате на дисплее появится крестик.
4. Для выхода из меню нажмите на кнопку с левой стрелкой. Нажмите и удерживайте кнопку "Стрелка влево" для возврата на экран маршрутного компьютера.

Вспомогательный отопитель автомобиля с дизельным двигателем (в зависимости от страны)

Вспомогательный отопитель автомобиля с дизельным двигателем (электрический отопитель РТС) подогревает салон автомобилем с дизельными двигателями. Он автоматически включается или выключается в зависимости от температуры наружного воздуха, температуры охлаждающей жидкости и нагрузки генератора.

Сиденья

СИДЕНИЕ В ПРАВИЛЬНОМ ПОЛОЖЕНИИ

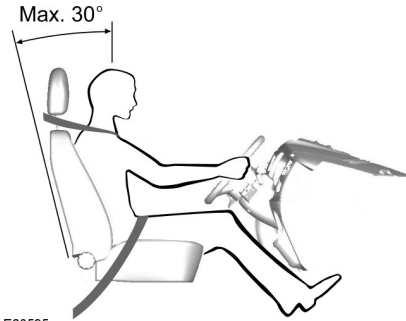

ПРЕДУПРЕЖДЕНИЯ



Не регулируйте сиденья во время движения.



Только правильно пристегнутый ремень безопасности может удержать ваше туловище в том положении, в котором достигается оптимальный эффект срабатывания подушки безопасности.

Правильная регулировка и использование сидений, подголовников, ремней и подушек безопасности обеспечит самую эффективную защиту при столкновении. Наши рекомендации:

- Сидеть следует вертикально, так, чтобы основание спины располагалось как можно глубже.
- Не отклоняйте спинку сиденья более чем на 30 градусов.

- Отрегулируйте подголовник так, чтобы его верхняя точка совпадала бы по уровню с самой верхней точкой вашей головы, а подголовник был бы максимально сдвинут вперёд в такое положение, при котором вы ещё не испытываете дискомфорта.
- Между вашим туловищем и рулевым колесом должно быть достаточное расстояние. Рекомендуемое расстояние между грудной клеткой и крышкой подушки безопасности – как минимум 250 мм.
- Удерживайте рулевое колесо слегка согнутыми руками.
- Ноги тоже должны быть немного согнуты, чтобы вы могли полностью выжимать педали.
- Наплечная лента ремня безопасности должна проходить через центр плеча, набедренная лента ремня должна плотно обхватывать бедра.

Выберите комфортное положение посадки, которая дает вам полный контроль над автомобилем.

ПОДГОЛОВНИКИ

Отрегулируйте положение подголовников.

ПРЕДУПРЕЖДЕНИЯ



Поднимите подголовники задних сидений, если они заняты пассажирами.



При установке на заднее сиденье детского устройства безопасности, предназначенного для перевозки ребёнка лицом вперед, всегда снимайте подголовник с этого сиденья.

Сиденья

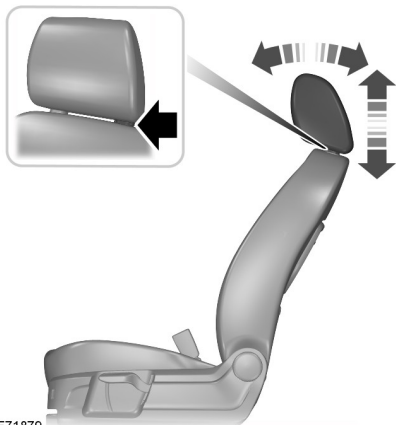

E71879

Отрегулируйте подголовник так, чтобы его верхняя точка совпадала бы по уровню с самой верхней точкой вашей головы, а подголовник был бы максимально сдвинут вперёд в такое положение, при котором вы ещё не испытываете дискомфорта.

Снятие подголовников

Нажмите кнопку блокировки и снимите подголовник.

СИДЕНЬЯ С РУЧНОЙ РЕГУЛИРОВКОЙ

Перемещение сидений назад и вперед

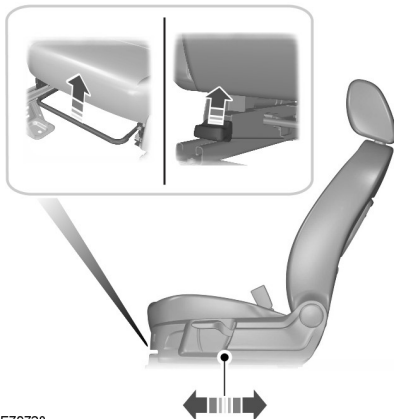

E70728

ПРЕДУПРЕЖДЕНИЕ



Чтобы убедиться в надежности фиксации сиденья после его перемещения, попробуйте подвигать его назад-вперед после того, как отпустите рычаг регулировки.

Сиденья

Регулировка валика поясничной поддержки

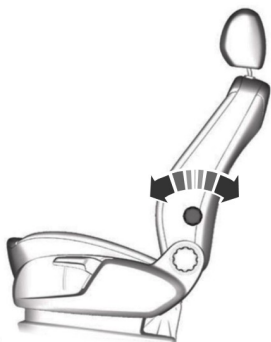

E70729

Регулировка угла наклона спинки сиденья

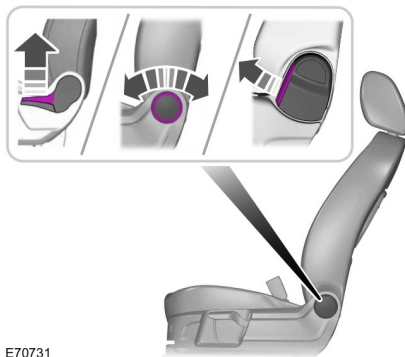

E70731

Регулировка высоты водительского сиденья

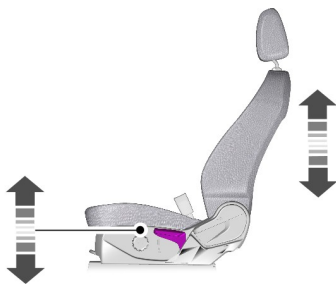

E70730

СИДЕНЬЯ С ЭЛЕКТРИЧЕСКОЙ РЕГУЛИРОВКОЙ

Сиденье с электрорегулировкой по 2 параметрам

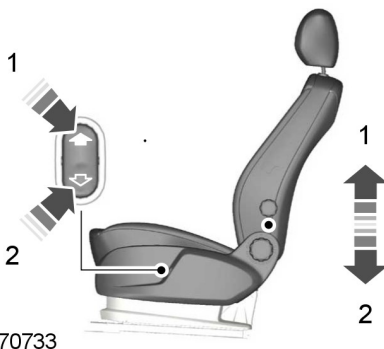

E70733

Сиденья

Сиденье с электрорегулировкой по 8 параметрам

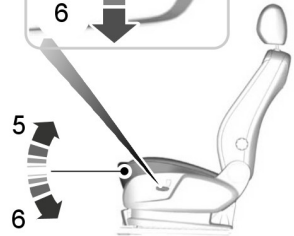
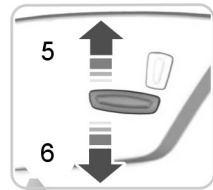
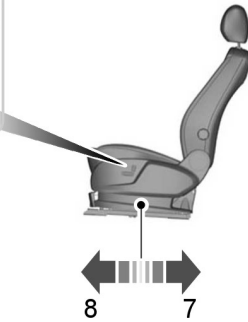
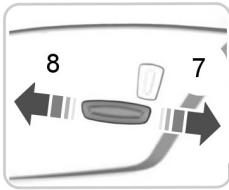
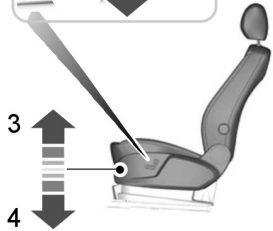
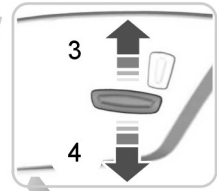
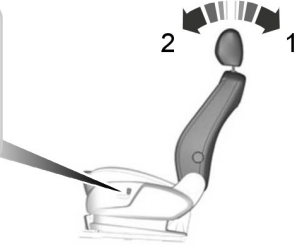
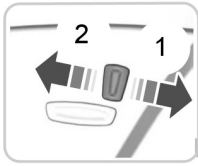

E70734

Сиденья

ЗАДНИЕ СИДЕНЬЯ

Сиденья второго ряда

Перемещение сидений назад и вперед

ПРЕДУПРЕЖДЕНИЕ



Чтобы убедиться в надежности фиксации сиденья после регулировки, попробуйте сдвинуть его назад и вперед.



E72644

Регулировка спинки сиденья



E72645

Чтобы опустить спинку сиденья, потяните вверх рычаг регулировки для внешнего сиденья или планку для центрального сиденья и отклоните спинку назад, пока она не достигнет желаемого положения.

Чтобы поднять спинку сиденья отведите рычаг вверх и надавите подушку сиденья вперед усилием собственного веса.

Положение удобной посадки (только автомобили с третьим рядом сидений)

Примечание: Для обеспечения доступа к третьему ряду сидений вы можете отвести боковые сиденья вперед.

Сиденья



E72704

1. Потяните рычаг вверх. Сложите спинку сиденья вперед в положение, показанное на рисунке, и отведите все сиденье вперед.



E72706

2. Для высадки с третьего ряда сидений вашего автомобиля подтяните за петлю на задней части сиденья второго ряда.
3. Для возврата сиденья в положение для сидения отведите сиденье назад. Сиденье автоматически остановится в среднем положении.

4. Поднимите спинку вверх, до тех пор пока она не зафиксируется.
5. Чтобы отвести сиденье еще дальше назад потяните за рычаг под передней частью сиденья и отведите его назад.

Складывание спинок сидений вниз

ПРЕДУПРЕЖДЕНИЕ



При складывании спинок сиденья придерживайте ее, чтобы не защемить пальцы между рамой и спинкой сиденья.

1. Опустите подголовники. См. **Подголовники** (стр. 131).
2. Отведите сиденья назад до упора.
3. Установите центральный ремень безопасности в держатель на крыше. См. **Пристегивание ремней безопасности** (стр. 263).



E72705

4. Для внешних сидений - потяните рычаг и опустите спинку в угловое положение.

Сиденья

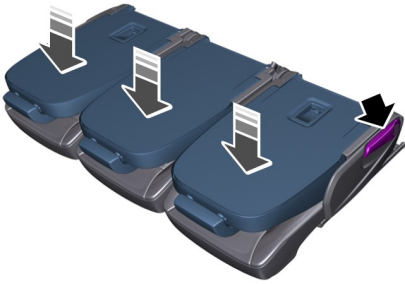

E72646

5. Потяните за рычаг снова и сложите спинку вниз.
6. Для центрального сиденья - потяните за петлю, расположенную между подушкой и спинкой и сложите спинку вниз.
7. Для закрепления спинки в нижнем положении потяните рычаг или петлю снова и толкайте спинку сильно вниз, пока она не зафиксируется в этом положении.

Для возврата спинки в исходное положение потяните рычаг или петлю и поднимайте спинку вверх, пока она не зафиксируется.

Сиденья третьего ряда

ПРЕДУПРЕЖДЕНИЕ



Не находитесь на третьем ряду сидений при сложенном втором ряду сидений.

Перемещение сидений назад и вперед (Galaxy)

ПРЕДУПРЕЖДЕНИЕ



Чтобы убедиться в надежности фиксации сиденья после регулировки, попробуйте сдвинуть его назад и вперед.



E72647

Регулировка положения спинки сиденья (Galaxy)



E75381

Чтобы опустить спинку сиденья, потяните вверх планку и отклоните спинку назад, пока она не достигнет желаемого положения.

Сиденья

Чтобы поднять спинку сиденья, потяните планку вверх и дайте спинке вернуться в вертикальное положение.

Складывание сидений в уровень пола

ПРЕДУПРЕЖДЕНИЕ



При складывании спинки сиденья придерживайте ее, чтобы не защемить пальцы между рамой и спинкой сиденья.

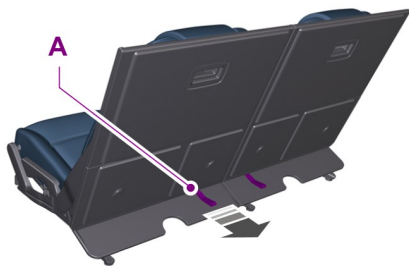

E152858

1. Потяните за петлю А в задней части подушки сиденья.



E72707

2. Подушка сиденья автоматически перевернется и образует плоскую поверхность на полу (1). Спинка сиденья автоматически сложится вниз.

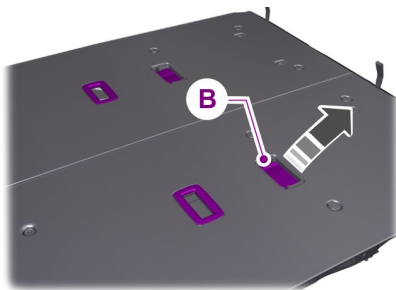

E153934

3. Чтобы вернуть сиденье в положение для сидения выполните следующее. Отведите крышку с ковровым покрытием назад, возьмитесь за ручку (В) и потяните спинку сиденья вверх, а затем назад.
4. Отведите подушку сиденья назад и зафиксируйте по месту.

Создание плоской грузовой площадки

ПРЕДУПРЕЖДЕНИЕ



При транспортировке грузов с сиденьями, сложенными в уровень пола, обязательно раскладывайте крышку с ковровым покрытием вперед, чтобы накрыть эти сиденья.

Сиденья

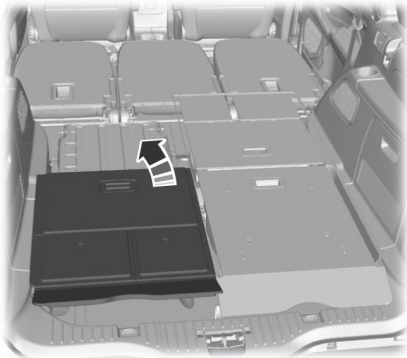

E153404

Крышка с ковровым покрытием удерживается по месту при помощи магнитов. Чтобы накрыть сложенные сиденья откиньте крышку с ковровым покрытием вперед.

Примечание: Когда в уровень пола складываются только сиденья третьего ряда, откиньте крышки вперед, чтобы накрыть основание сидений второго ряда. Небольшие заслонки на передней части покрытия должны находиться вертикально напротив спинок второго ряда сидений.

СИДЕНЬЯ С ОБОГРЕВОМ

Примечание: Включение этой функции при неработающем двигателе приводит к разряду аккумуляторной батареи.



E70601



E71224

Примечание: Число светящихся индикаторов около кнопки показывает текущую регулировку.

Примечание: Индикатор включения системы обогрева светится красным цветом.

Примечание: Если индикатор не горит, то система обогрева сидений отключена.

Примечание: При выключении зажигания сохраняются только настройки передних сидений.

Сиденья

Повышение и понижение температуры

Чтобы выставить требуемую температуру нажмите и удерживайте соответствующую кнопку или нажмите эту кнопку несколько раз.

ВЕНТИЛИРУЕМЫЕ СИДЕНЬЯ

Примечание: Включение этой функции при неработающем двигателе приводит к разряду аккумуляторной батареи.



E70601

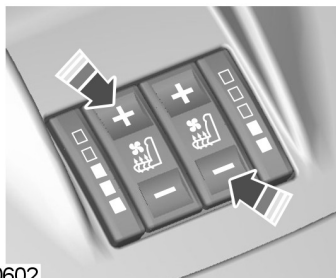

E70602

Примечание: Число светящихся индикаторов около кнопки показывает текущую регулировку.

Примечание: Данный параметр работы системы вентиляции обозначается синим цветом.

Примечание: Если индикаторы не горят, то система вентиляции сидений отключена.

Примечание: При выключении зажигания сохраняются последние настройки системы вентиляции.

Примечание: При включенной вентиляции сидений их обогрев может включиться автоматически. Это предусмотрено на случай, если температура воздушного потока, поступающего к сиденью, станет слишком низкой.

Примечание: Для вентиляции сидений используется воздух, находящийся в пассажирском салоне. Поэтому охлаждающий эффект зависит от температуры в пассажирском салоне. При необходимости включите кондиционер и направьте поток воздуха к ногам пассажиров. См. **Органы управления микроклиматом** (стр. 115).

Повышение и понижение температуры

Чтобы выставить требуемую температуру нажмите и удерживайте соответствующую кнопку или нажмите эту кнопку несколько раз.

Сиденья

ПОДЛОКОТНИК ПЕРЕДНЕГО СИДЕНЬЯ

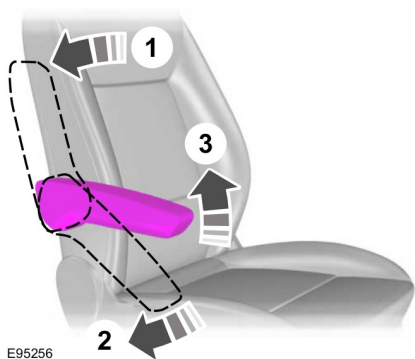

Запуск и остановка двигателя

ОБЩАЯ ИНФОРМАЦИЯ

Общие правила пуска двигателя

Если аккумуляторная батарея была отсоединена, то после ее подсоединения автомобиль может проявлять некоторые нетипичные ходовые качества на протяжении примерно 8 км пробега.

Это объясняется тем, что системе управления двигателем требуется перенастройка для соответствия параметрам двигателя. На необычное поведение автомобиля в этот период можно не обращать внимания.

Пуск двигателя методом буксировки или толкания автомобиля

ПРЕДУПРЕЖДЕНИЕ

 Чтобы избежать повреждения автомобиля, не пытайтесь запустить двигатель методом буксировки или толкания автомобиля. Используйте для этой цели провода и дополнительную аккумуляторную батарею. См. **Запуск автомобиля от внешнего источника электропитания** (стр. 311).

ВЫКЛЮЧАТЕЛЬ ЗАЖИГАНИЯ

ПРЕДУПРЕЖДЕНИЕ

 Не переводите ключ зажигания в положение **0** или **I** во время движения.



E72128

0 Зажигание выключено.

I Зажигание выключено и отключены главные потребители электроэнергии.

Примечание: Не оставляйте ключ зажигания в этом положении длительное время во избежание разряда аккумуляторной батареи.

II Зажигание включено. Все электрические потребители подключены. Горят предупредительные и контрольные лампы. В этом положении ключ должен находиться при движении автомобиля. Также, ключ должен быть повернут в это положение при буксировке автомобиля.

III Включение стартера. Отпускайте ключ сразу же после пуска двигателя.

ПУСК БЕЗ ПОМОЩИ КЛЮЧА

ПРЕДУПРЕЖДЕНИЯ

 Система запуска двигателя без ключа может не работать, если ключ находится рядом с металлическими предметами или электронными устройствами, такими, как сотовые телефоны.

 Перед началом движения на автомобиле убедитесь, что рулевое управление разблокировано. Такую проверку необходимо выполнять всегда. См. **Блокировка рулевого колеса** (стр. 145).

Запуск и остановка двигателя

Примечание: Если в автомобиле никто не находится, а зажигание включено, то через некоторое время оно может быть выключено автоматически. Это предотвращает разрядку аккумуляторной батареи.

Примечание: Для включения зажигания и запуска двигателя пассивный ключ должен находиться внутри автомобиля.

Примечание: Для того чтобы запустить двигатель, вы также должны полностью нажать на педаль сцепления или тормоза, в зависимости от того, какая коробка передач установлена на вашем автомобиле.



E85766

Включение зажигания

Однократно нажмите кнопку. Будет подано напряжение ко всем электрическим цепям автомобиля, на панели приборов загорятся визуальные сигнализаторы.

Запуск двигателя на автомобилях с механической коробкой передач

Примечание: Если вы отпустите педаль сцепления во время запуска двигателя, то произойдет отключение стартера.

1. Нажмите педаль сцепления до упора.
2. Кратковременно нажмите кнопку.

3. Если двигатель не запускается, полностью выжмите педаль тормоза и сцепления.

Запуск двигателя на автомобилях с автоматической коробкой передач

Примечание: Если вы отпустите тормозную педаль во время запуска двигателя, то произойдет отключение стартера.

1. Переведите рычаг селектора диапазонов коробки передач в положение P или N.
2. Нажмите педаль тормоза до упора.
3. Кратковременно нажмите кнопку.

Пуск дизельного двигателя

Примечание: До момента полного завершения цикла работы свечей накаливания запуск двигателя стартером невозможен. В условиях экстремально низких температур это может занять несколько секунд.

Примечание: Продолжайте выжимать педаль сцепления или тормозную педаль, пока не начнет проворачиваться коленчатый вал.

Невозможность произвести запуск двигателя

Система запуска без ключа не будет функционировать при следующих условиях:

- Помехи на рабочей частоте пассивного ключа.
- Разряд батареи пассивного ключа.

При невозможности произвести запуск двигателя выполните следующие действия.

Запуск и остановка двигателя

Тип 1



E87382

1. Поднесите ключ к кожуху рулевой колонки точно так, как показано на рисунке.
2. Удерживая ключ в этом положении, вы можете использовать эту кнопку для включения зажигания и запуска двигателя вашего автомобиля.

Тип 2

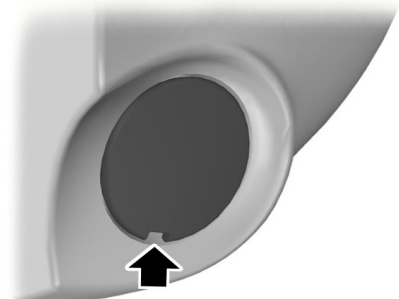

E87381

1. Осторожно подденьте крышку подходящим инструментом.

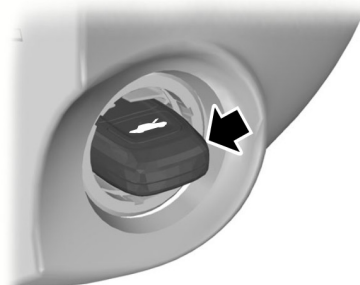

E85767

2. Вставьте ключ в держатель.



E85766

3. Удерживая ключ в этом положении, вы можете нажать эту кнопку для включения зажигания и запуска двигателя вашего автомобиля.

Остановка двигателя на неподвижном автомобиле

Примечание: *Зажигание, все электрические цепи и визуальные сигнализаторы будут отключены.*

Механическая коробка передач

Кратковременно нажмите кнопку.

Автоматическая коробка передач

1. Переведите рычаг селектора диапазонов в положение P.
2. Кратковременно нажмите кнопку.

Запуск и остановка двигателя

Остановка двигателя во время движения автомобиля

ПРЕДУПРЕЖДЕНИЕ



Если выключить двигатель во время движения автомобиля, использование усилителей тормозов и рулевого управления будет невозможно. Рулевое колесо не заблокируется, но для управления потребуется прилагать большее усилие. При выключении зажигания также могут отключиться некоторые электрические цепи и визуальные сигнализаторы.

Нажмите и удерживайте кнопку в течение 2 с или нажмите ее трижды в течение 3 с.

БЛОКИРОВКА РУЛЕВОГО КОЛЕСА

ПРЕДУПРЕЖДЕНИЕ



Перед началом движения на автомобиле проверьте, что рулевое управление разблокировано. Такую проверку необходимо выполнять всегда.

Автомобили, не оборудованные системой запуска без ключа

Для блокировки рулевого управления:

1. Извлеките ключ из замка зажигания.
2. Поверните рулевое колесо.

Автомобили, оборудованные системой запуска без ключа

Примечание: Блокировка рулевого вала не действует, если включено зажигание, или автомобиль находится в движении.

На вашем автомобиле установлен сервомеханизм блокировки рулевого вала с электронным управлением. Этот механизм работает полностью в автоматическом режиме.

Блокировка рулевого вала активируется через короткое время после прекращения движения, причем пассивный ключ должен находиться вне автомобиля.

Деактивация блокировки рулевого вала

Включите зажигание или:

Автомобили с автоматической коробкой передач

- Нажмите педаль тормоза.

Автомобили с механической коробкой передач

- Нажмите педаль сцепления.

ПУСК БЕНЗИНОВОГО ДВИГАТЕЛЯ

Примечание: Стартер можно включать только на ограниченный отрезок времени порядка 10 секунд. Число попыток запуска ограничено порядком шести. При превышении этого лимита система не допустит повторных попыток запуска до истечения периода времени порядка 30 минут.

Холодный/прогретый двигатель

Автомобили с механической коробкой передач

Примечание: Не нажимайте педаль акселератора.

Запуск и остановка двигателя

Примечание: Отпускание педали сцепления во время запуска двигателя может привести к прекращению проворачивания коленчатого вала двигателя и повторному включению зажигания.

1. Нажмите педаль сцепления до упора.
2. Запустите двигатель.

Автомобили с автоматической трансмиссией

Примечание: Не нажимайте педаль акселератора.

Примечание: Отпускание педали тормоза во время запуска двигателя может привести к прекращению проворачивания коленчатого вала двигателя и повторному включению зажигания.

1. Переведите рычаг селектора диапазонов коробки передач в положение P или N.
2. Нажмите педаль тормоза до упора.
3. Запустите двигатель.

Для всех автомобилей

Если двигатель не запускается, выждите некоторое время и повторите попытку.

Если двигатель не запускается после трех попыток, выждите 10 с и выполните действия, описанные в разделе «Пуск двигателя при переливе топлива».

Если двигатель с трудом запускается при температурах ниже -25°C (-13°F), нажмите педаль акселератора до половины хода и повторите попытку.

Пуск двигателя в случае излишнего поступления топлива

Автомобили с механической коробкой передач

1. Нажмите педаль сцепления до упора.
2. Нажмите педаль акселератора до упора и удерживайте ее.
3. Запустите двигатель.

Автомобили с автоматической трансмиссией

1. Переведите рычаг селектора диапазонов коробки передач в положение P или N.
2. Нажмите педаль акселератора до упора и удерживайте ее.
3. Нажмите педаль тормоза до упора.
4. Запустите двигатель.

Для всех автомобилей

Если двигатель не запускается, повторите процедуру, описанную в разделе «Холодный/прогретый двигатель».

Частота холостого хода двигателя после пуска

В зависимости от температуры двигателя частота холостого хода после пуска будет различной.

Если двигатель холодный, частота вращения на холостом ходу повышается, чтобы обеспечить нагрев каталитического нейтрализатора. Это удерживает уровень токсичных выбросов автомобиля на минимуме.

По мере прогрева каталитического нейтрализатора частота холостого будет постепенно снижаться.

Запуск и остановка двигателя

ПУСК БЕНЗИНОВОГО ДВИГАТЕЛЯ - E85

Общая информация о запуске бензинового двигателя. См. **Пуск бензинового двигателя** (стр. 145).

Пуск при низких температурах окружающего воздуха

При температурах ниже -10°C , если автомобиль заправлен топливом E85, для облегчения запуска двигателя следует использовать подогреватель блока цилиндров. См. **Нагреватель блока цилиндров** (стр. 149). Если это условие не соблюдается, двигатель не может быть запущен.

Если ожидаются долгие холода с температурами ниже -10°C , рекомендуется увеличить долю бензина в топливном баке, залив неэтилированный бензин с октановым числом 95, если бак не заполнен полностью. Заправка примерно 10 л бензина уменьшит долю E85 в топливном баке, заполненном на 3/4, с 85% до 70%, и это значительно повысит эффективность холодного запуска.

Если ваш автомобиль заправлен только топливом E 85, температура окружающего воздуха достаточно низкая и у вас нет возможности воспользоваться предпусковым подогревателем, то пуск двигателя может быть затруднён.

Если двигатель не удаётся запустить, попробуйте следующее:

1. Нажмите педаль акселератора до упора.
2. Переведите ключ зажигания в положение III.

ПРЕДОСТЕРЕЖЕНИЕ



Отпускайте ключ зажигания сразу же после пуска двигателя.

3. После пятисекундного проворачивания коленчатого вала двигателя или при увеличении частоты его вращения постепенно отпустите педаль акселератора.

Если двигатель не запускается, повторите шаги 1, 2 и 3 или включите подогреватель блока цилиндров за два часа до очередной попытки запуска.

При нажатии на педаль акселератора во время пуска двигателя форсунки отключаются. Этим можно пользоваться, чтобы после нескольких неудачных попыток запуска двигателя удалить избыток топлива из впускного коллектора.

После отключения аккумуляторной батареи или после смены типа используемого топлива работа двигателя на холостом ходу может быть неустойчивой. Это продлится от 10 до 30 секунд.

ПУСК ДИЗЕЛЬНОГО ДВИГАТЕЛЯ

Холодный/прогретый двигатель

Для всех автомобилей

Примечание: Если температура ниже -15°C (5°F), может потребоваться проворачивание двигателя стартером не более 25 секунд.

Примечание: Продолжайте вращать двигатель, пока он не запуснется.

Примечание: Стартер нельзя включать на время свыше 30 секунд.

Запуск и остановка двигателя



Включите зажигание и ждите, пока не загорится индикатор свечи зажигания.

Автомобили с механической коробкой передач

Примечание: Не нажимайте педаль акселератора.

1. Нажмите педаль сцепления до упора.
2. Запустите двигатель.

Автомобили с автоматической трансмиссией

1. Установите селектор в положение "P" или "N".
2. Нажмите педаль тормоза до упора.
3. Запустите двигатель.

ФИЛЬТР ТВЕРДЫХ ЧАСТИЦ

Фильтр нейтрализации твердых частиц (сажевый фильтр) (DPF) входит в систему выпуска отработавших газов вашего автомобиля. Фильтр нейтрализует несгоревшие частицы дизельного топлива (частицы сажи), содержащиеся в отработавших газах.

Регенерация

ПРЕДУПРЕЖДЕНИЕ



Не допускается парковать автомобиль или оставлять его с работающим двигателем на участке, покрытом сухими листьями, сухой травой или иными возгораемыми материалами. Процесс регенерации DPF создает очень высокую температуру отработавших газов, при этом детали выпускной системы излучают значительный объем теплоты во время и после регенерации DPF, а также после выключения двигателя. Это создает потенциальную опасность возгорания.

ПРЕДОСТЕРЕЖЕНИЕ



Не допускайте полной выработки топлива.

Примечание: Если регенерация осуществляется при малых оборотах или в режиме холостого хода двигателя, может ощущаться запах горячего металла, сопровождаемый щелкающим металлическим звуком. Это нормальное явление, обуславливаемое высокими температурами процесса регенерации.

Примечание: После выключения двигателя вентиляторы могут в течение короткого времени продолжать работать.

В отличие от обычного фильтра, требующего периодическую замену, противосажевый фильтр регенерируется или самоочищается для поддержания эффективности работы. Процесс регенерации происходит автоматически. Однако, в некоторых случаях, вам, возможно, будет необходимо обеспечить условия, при которых происходит регенерация фильтра.

Запуск и остановка двигателя

Если вы совершаете поездки только на короткое расстояние, или ваш маршрут подразумевает частые остановки и трогание с места, связанные с увеличением ускорения и торможением двигателем, периодические поездки с соблюдением следующих условий могут способствовать выполнению процесса регенерации:

- Двигайтесь с постоянной скоростью, желательно по шоссе или по автомагистрали, в течение 20 минут.
- Не допускайте длительной работы двигателя на холостом ходу, соблюдайте предписанные ограничения скорости и учитывайте дорожную обстановку.
- Не выключайте зажигание.
- Используйте более низкую передачу чем обычно, чтобы во время этой поездки поддерживалась повышенная частота вращения двигателя, когда это применимо.

ВЫКЛЮЧЕНИЕ ДВИГАТЕЛЯ

Автомобили с дизельными двигателями

ПРЕДОСТЕРЕЖЕНИЕ

! Не выключайте двигатель, когда он работает на высоких оборотах. Иначе турбонасос продолжит работать, после того, как давление масла снизится до нуля. Это приведет к преждевременному износу подшипника турбокомпрессора.

Отпустите педаль акселератора. Дождитесь, когда частота вращения коленчатого вала двигателя уменьшится до холостого хода, и выключите двигатель.

НАГРЕВАТЕЛЬ БЛОКА ЦИЛИНДРОВ

ПРЕДОСТЕРЕЖЕНИЕ

! Перед началом движения убедитесь в отключении электрического кабеля от разъема предпускового подогревателя двигателя.

Примечание: Разъем подключения предпускового подогревателя расположен на решетке радиатора в передней части моторного отсека.

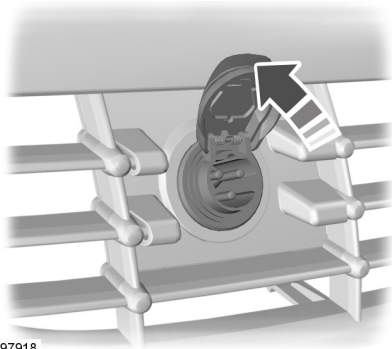

E97918

Включите предпусковой подогреватель на 2-3 часа перед пуском двигателя.

Топливо и заправка

МЕРЫ ПРЕДОСТОРОЖНОСТИ

ПРЕДУПРЕЖДЕНИЯ



Прекращайте заправку, после того как заправочный пистолет отключится во второй раз.

Лишнее топливо заполняет расширительное пространство топливного бака, что может привести к выплескиванию топлива из бака. Выплескивание топлива - это источник опасности для других участников дорожного движения.



Исключите присутствие источников пламени или теплоты вблизи элементов системы топливоподачи. Топливная система находится под давлением. При наличии утечек в системе топливоподачи возникает риск получения травм.

КАЧЕСТВО ТОПЛИВА - БЕНЗИНОВЫЙ

ПРЕДОСТЕРЕЖЕНИЕ



Нельзя пользоваться бензином содержащим свинец или соединения других металлов (например марганца). Это может привести к повреждению системы выпуска.

Примечание: *Рекомендуется использовать только высококачественное топливо без каких-либо присадок или других средств ухода за двигателем.*

Используйте только неэтилированный бензин с октановым числом не менее 95, который отвечает требованиям EN 228 или аналогичным стандартам, действующим в данной стране.

В вашем автомобиле может использоваться смесь бензина с этанолом с содержанием этанола до 10 % (E5 и E10).

КАЧЕСТВО ТОПЛИВА - E85

ПРЕДУПРЕЖДЕНИЯ



Не вносите какие-либо изменения в конструкцию или элементы топливной системы.



Не заменяйте какие-либо элемента топливной системы на те, что не были предназначены специально для использования с топливом E85.

ПРЕДОСТЕРЕЖЕНИЯ



Нельзя пользоваться бензином содержащим свинец или соединения других металлов (например марганца). Это может привести к повреждению системы выпуска.



Не используйте вместо E85 метанол.

Примечание: *Рекомендуется использовать только высококачественное топливо без каких-либо присадок или других средств ухода за двигателем.*

Примечание: *Если используется E85, возможно, вы отметите увеличение расхода топлива.*

Примечание: *Автомобиль можно эксплуатировать на качественном неэтилированном бензине с октановым числом 95. Такой же мощности и ресурса двигателя можно добиться только при использовании высококачественного топлива E85.*

Топливо и заправка

Применяйте только очищенный от свинца бензин **с октановым числом не менее 95**, который отвечает требованиям **EN 228** или аналогичного стандарта. Вы также можете использовать смесь неэтилированного бензина и E85.

Длительное хранение

Так как в топливе E85 может содержаться небольшое количество коррозионных примесей, перед постановкой автомобиля на длительное хранение заправляйте его топливный бак только неэтилированным бензином с октановым числом 95.

КАЧЕСТВО ТОПЛИВА - ДИЗЕЛЬНЫЙ

ПРЕДУПРЕЖДЕНИЕ



Не смешивайте дизельное топливо с маслом, бензином или другими жидкостями. Это может вызвать химическую реакцию.

ПРЕДОСТЕРЕЖЕНИЯ



Нельзя добавлять в дизельное топливо керосин, парафин или бензин. Это может привести к поломке топливной системы.



Применяемое дизельное топливо должно отвечать требованиям стандарта **EN 590** или соответствующей спецификации, которая действует в данной стране.

Примечание: Мы рекомендуем вам использовать только высококачественное топливо.

Примечание: Не рекомендуется использовать присадки или другие средства ухода за двигателем, которые не одобрены компанией Ford.

Примечание: Не рекомендуется долгое использование присадок, предназначенных для предупреждения парафинизации топлива.

Длительное хранение

Большинство сортов дизельного топлива содержат био-дизельный компонент; рекомендуется перед длительным хранением/перерывом в эксплуатации автомобиля (дольше двух месяцев) заправлять топливный бак только минеральным дизельным топливом (если оно доступно) или добавлять антиоксидант. Ваш дилер поможет подобрать подходящий антиоксидант.

КАТАЛИТИЧЕСКИЙ НЕЙТРАЛИЗАТОР

ПРЕДУПРЕЖДЕНИЕ



Не допускается парковать автомобиль или оставлять его с работающим двигателем на участке, покрытом сухими листьями, сухой травой или иными возгораемыми материалами. Работающая выпускная труба излучает значительное тепло, в том числе и после остановки двигателя. Это создает потенциальную опасность возгорания.

Управление автомобилем с каталитическим нейтрализатором



ПРЕДОСТЕРЕЖЕНИЯ



Избегайте следующих состояний: полная выработка топлива из бака.

Топливо и заправка

ПРЕДОСТЕРЕЖЕНИЯ

-  Нельзя проворачивать двигатель в течение долгого времени.
-  Не пытайтесь запускать двигатель при отсоединенном питании свечей зажигания.
-  Не пытайтесь завести автомобиль с помощью толкания или буксировки. Используйте дополнительные кабели. См. **Запуск автомобиля от внешнего источника электропитания** (стр. 311).
-  Не выключайте зажигание во время движения.

ЗАПРАВКА ТОПЛИВОМ

ПРЕДОСТЕРЕЖЕНИЕ

-  Не пытайтесь запустить двигатель, если в бак залито топливо ненадлежащего типа. Это может привести к поломке двигателя. Система должна быть немедленно проверена специалистом, прошедшим соответствующую подготовку.

ЗАПРАВКА ТОПЛИВОМ - E85

ПРЕДОСТЕРЕЖЕНИЕ

-  Не пытайтесь запустить двигатель, если в бак залито топливо ненадлежащего типа. Это может привести к поломке двигателя. Система должна быть немедленно проверена специалистом, прошедшим соответствующую подготовку.

После дозаправки дайте двигателю поработать 5 минут в нормальном режиме при скорости более 48 км/ч, чтобы снизить риск увеличения длительности перезапуска двигателя.

РАСХОД ТОПЛИВА

Величина топливной экономичности и уровень выброса диоксида углерода получены на основании лабораторных испытаний в соответствии с директивой ЕЭС за номером 80/1268/ЕЕС с учетом последующих поправок. Эти параметры обеспечиваются всеми заводами-изготовителями автомобилей.

Они даются с целью сравнения показателей различных версий и комплектаций автомобиля. Также вышеуказанные значения не предназначены для отражения реальной топливной экономичности вашего автомобиля. Реальная топливная экономичность автомобиля определяется множеством факторов, среди которых: стиль вождения, эксплуатация автомобиля при высоких скоростях, движения с частыми остановками и троганьями с места, использование кондиционера, наличие установленных аксессуаров и буксировка прицепа и т.д.

За рекомендациями по вопросу улучшения топливной экономичности обращайтесь у официальному дилеру компании Ford.

КРЫШКА ЛЮЧКА ЗАЛИВНОЙ ГОРЛОВИНЫ

ПРЕДУПРЕЖДЕНИЯ

-  Будьте внимательны при заправке автомобиля топливом, чтобы не допустить пролития остатков топлива из заправочного пистолета.

Топливо и заправка

ПРЕДУПРЕЖДЕНИЯ



Исключите присутствие источников пламени или теплоты вблизи элементов системы топливоподачи. Топливная система находится под давлением. При наличии утечек в системе топливоподачи возникает риск получения травм.

ПРЕДОСТЕРЕЖЕНИЕ



При мойке автомобиля под большим давлением воздействие струи воды на лючок крышки заливной горловины топливного бака должно быть кратковременным с расстояния не менее 200 мм (8 дюймов).

Примечание: Система централизованной блокировки замков также позволяет заблокировать и разблокировать крышку топливного бака. См. **Блокировка и разблокировка замков** (стр. 37).

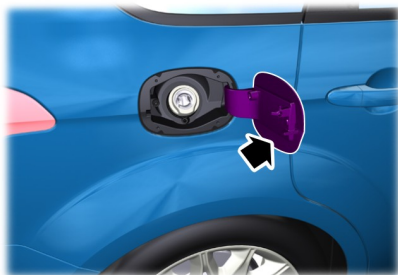

E86613

1. Нажмите на лючок, чтобы открыть его. Полностью откройте лючок до его фиксации в открытом положении.

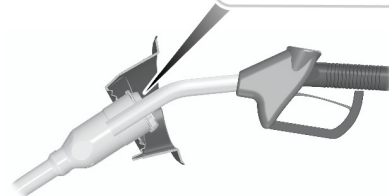
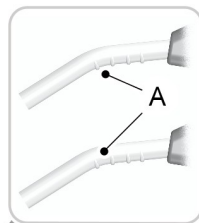

E139202

Примечание: При использовании заправочного пистолета правильного типоразмера открывается пружиненный блокиратор. Это помогает исключить риск заправки автомобиля неподходящим топливом.

2. Вставьте заправочный пистолет таким образом, чтобы первая отметка **A**, нанесенная на пистолет, находилась внутри. Пистолет должен постоянно опираться о крышку топливозаправочной горловины.

ПРЕДУПРЕЖДЕНИЕ



Прекращайте заправку, после того как заправочный пистолет отключится во второй раз.

Лишнее топливо заполняет расширительное пространство топливного бака, что может привести к выплескиванию топлива из бака. Выплескивание топлива - это источник опасности для других участников дорожного движения.

Топливо и заправка

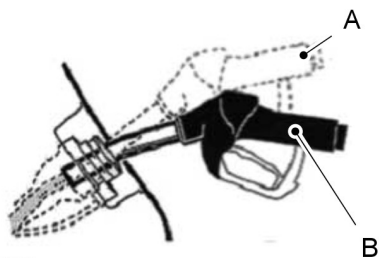

E139203

- A Неправильное положение
B Правильное положение

3. Не поднимайте заправочный пистолет в процессе заправки. Это может изменить характеристики потока топлива и отключить его подачу через заправочный пистолет до полного наполнения топливного бака.

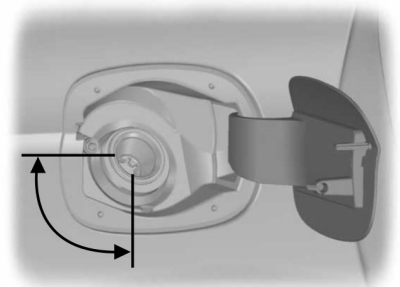

E139355

4. Топливный пистолет должен находиться в зоне, показанной на рисунке.

ПРЕДУПРЕЖДЕНИЯ

 Мы рекомендуем извлекать заправочный пистолет медленно, чтобы дать возможность остаткам топлива стечь в топливный бак. Альтернативным вариантом является пауза в десять секунд перед извлечением топливного пистолета.

 Не извлекайте заправочный пистолет из заливной горловины топливного бака во время процесса заправки.

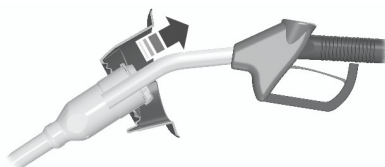

E119081

5. Для того чтобы извлечь заправочный пистолет, немного приподнимите его.

Заливка топлива из канистры

Используйте воронку, которая хранится в отделении для хранения предметов под полом салона за передними сиденьями. См. **Места для хранения вещей** (стр. 277).

ТЕХНИЧЕСКИЕ ХАРАКТЕРИСТИКИ

Топливо и заправка

S-MAX

Расход топлива

Комплектация	Городской цикл	Загородный цикл	Комбинированный цикл	Выбросы CO ₂
	л/100 км (миль/галлон)	л/100 км (миль/галлон)	л/100 км (миль/галлон)	г/км
1.6L EcoBoost (118 кВт/160 л. с.), 6-ступенчатая механическая коробка передач	9,4 (30,1)	5,7 (49,6)	7 (40,4)	164
2.0L Duratec-HE Stage IV Stage IV (107 кВт/145 л. с.), 5-ступенчатая механическая коробка передач	11 (25,7)	6,4 (44,1)	8,1 (34,9)	194
2.0L Duratec-HE Stage V Stage IV (107 кВт/145 л. с.), 5-ступенчатая механическая коробка передач	11,3 (25)	6,4 (44,1)	8,2 (34,4)	189
2.0L EcoBoost (149 кВт/203 л. с.), 6-ступенчатая механическая коробка передач	11,2 (25,2)	6,4 (44,1)	8,1 (34,9)	188
2.0L EcoBoost (177 кВт/240 л. с.), 6-ступенчатая механическая коробка передач	11,2 (25,2)	6,4 (44,1)	8,1 (34,9)	188
2.0L EcoBoost (149 кВт/203 л. с.), 6-ступенчатая автоматическая коробка передач	11 (25,7)	6,4 (44,1)	8,1 (34,9)	189
2.0L EcoBoost (177 кВт/240 л. с.), 6-ступенчатая автоматическая коробка передач	11,5 (24,6)	6,5 (43,5)	8,3 (34)	194
2.3L Duratec-HE (118 кВт/160 л. с.), 6-ступенчатая автоматическая коробка передач	13,7 (20,6)	7,4 (38,2)	9,7 (29,1)	232

Топливо и заправка

Комплектация	Городской цикл	Загородный цикл	Комбинированный цикл	Выбросы CO2
	л/100 км (миль/галлон)	л/100 км (миль/галлон)	л/100 км (миль/галлон)	г/км
1.6L Duratorq-TDCi (85 кВт/115 л. с.), 6-ступенчатая механическая коробка передач без системы запуска-остановки двигателя	6,2 (45,6)	5 (56,5)	5,4 (52,3)	144
1.6L Duratorq-TDCi (85 кВт/115 л. с.), 6-ступенчатая механическая коробка передач с системой запуска-остановки двигателя	5,9 (47,9)	4,9 (57,6)	5,2 (54,3)	139
2.0L Duratorq-TDCi -DW Stage IV (103 кВт/140 л. с.), 6-ступенчатая механическая коробка передач Durashift	7,7 (36,7)	5 (56,5)	6 (47,1)	159
2.0L Duratorq-TDCi -DW Stage V, 6-ступенчатая механическая коробка передач Durashift	6,7 (42,2)	4,7 (60,1)	5,4 (52,3)	143
2.0L Duratorq-TDCi -DW Stage IV (103 кВт/140 л. с.), 6-ступенчатая автоматическая коробка передач	9,7 (29,1)	5,7 (49,6)	7,2 (39,2)	189
2.0L Duratorq-TDCi -DW Stage V (120 кВт/163 л. с.), 6-ступенчатая автоматическая коробка передач	6,8 (41,5)	5 (56,5)	5,7 (49,6)	149
2.2L Duratorq-TDCi -DW Stage IV (129 кВт/175 л. с.), 6-ступенчатая механическая коробка передач Durashift	8,9 (31,7)	5,2 (54,3)	6,6 (42,8)	174
2.2L Duratorq-TDCi -DW (147 кВт/200 л. с.)	8,2 (34,4)	5,7 (49,6)	6,6 (42,8)	174

Топливо и заправка

Galaxy

Расход топлива

Комплектация	Городской цикл	Загородный цикл	Комбинированный цикл	Выбросы CO2
	л/100 км (миль/галлон)	л/100 км (миль/галлон)	л/100 км (миль/галлон)	г/км
1.6L EcoBoost (118 кВт/160 л. с.), 6-ступенчатая механическая коробка передач	9,7 (29)	5,8 (48,7)	7,2 (39,2)	169
2.0L Duratec-HE Stage IV Stage IV (107 кВт/145 л. с.), 5-ступенчатая механическая коробка передач	11,2 (25,2)	6,5 (43,5)	8,2 (34,4)	197
2.0L Duratec-HE Stage V Stage IV (107 кВт/145 л. с.), 5-ступенчатая механическая коробка передач	11,3 (25)	6,4 (44,1)	8,2 (34,4)	189
2.0L EcoBoost (149 кВт/203 л. с.), 6-ступенчатая автоматическая коробка передач	11 (25,7)	6,4 (44,1)	8,1 (34,9)	189
2.3L Duratec-HE -M14 (118 кВт/160 л. с.), 6-ступенчатая автоматическая коробка передач	13,8 (20,5)	7,5 (37,7)	9,8 (28,8)	235
1.6L Duratorq-TDCi Stage V (85 кВт / 115 л. с.), 6-ступенчатая механическая коробка передач без системы запуска-остановки двигателя	6,2 (45,6)	5 (56,5)	5,4 (52,3)	144
1.6L Duratorq-TDCi Stage V (85 кВт / 115 л. с.), 6-ступенчатая механическая коробка передач с системой запуска-остановки двигателя	5,9 (47,9)	4,9 (57,6)	5,2 (54,3)	139

Топливо и заправка

Комплектация	Городской цикл	Загородный цикл	Комбинированный цикл	Выбросы CO2
	л/100 км (миль/галлон)	л/100 км (миль/галлон)	л/100 км (миль/галлон)	г/км
2.0L Duratorq-TDCi Stage IV (103 кВт/140 л. с.), 6-ступенчатая механическая коробка передач Durashift	7,7 (36,7)	5 (56,5)	6 (47,1)	159
2.0L Duratorq-TDCi, V-й этап, 6-ступенчатая механическая коробка передач Durashift	6,7 (42,2)	4,7 (60,1)	5,4 (52,3)	143
2.0L Duratorq-TDCi Stage IV (100 кВт/140 л. с.), 6-ступенчатая автоматическая коробка передач	9,7 (29,1)	5,7 (49,6)	7,2 (39,2)	189
2.0L Duratorq-TDCi Stage V (120 кВт/163 л. с.), 6-ступенчатая автоматическая коробка передач	6,8 (41,5)	5 (56,5)	5,7 (49,6)	149
2.2L Duratorq-TDCi -DW Stage IV (129 кВт/175 л. с.), 6-ступенчатая механическая коробка передач Durashift	9,1 (31)	5,3 (53,3)	6,7 (42,2)	179
2.2L Duratorq-TDCi -DW (147 кВт/200 л. с.)	8,4 (33,6)	5,8 (48,7)	6,8 (41,5)	179

Коробка передач

МЕХАНИЧЕСКАЯ КОРОБКА ПЕРЕДАЧ

ПРЕДОСТЕРЕЖЕНИЕ

 Запрещается включать передачу заднего хода при движении автомобиля. Это может привести к повреждению коробки передач.

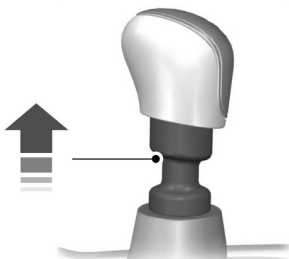

E99067

На некоторых автомобилях при выборе передачи заднего хода необходимо поднять стопорное кольцо.

АВТОМАТИЧЕСКАЯ КОРОБКА ПЕРЕДАЧ

Положения рычага селектора передач

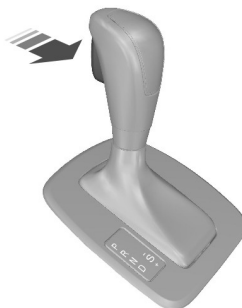

E80836

- P Парковка
- R Передача заднего хода
- N Нейтральная передача
- D Режим движения вперед
- S Спортивный режим и переключение передач вручную

ПРЕДУПРЕЖДЕНИЕ

 Перед переводом рычага селектора из одного положения в другое выжмите педаль тормоза и не отпускайте ее, пока не будете готовы начать движение.

Примечание: *Непрогретый двигатель имеет повышенные обороты холостого хода. Если выбран один из диапазонов для движения, то это увеличивает склонность автомобиля к ползучести.*

Коробка передач

Нажмите специальную кнопку на рычаге селектора, для того чтобы перевести его в положение R (передача заднего хода) и P (парковка)

Выборанное положение селектора отображается на информационном дисплее.

Парковка

ПРЕДУПРЕЖДЕНИЯ



Включайте режим парковки (положение P) только на неподвижном автомобиле.



Перед выходом из автомобиля включите стояночный тормоз и переведите рычаг коробки передач в положение P (парковка).

Убедитесь в том, что рычаг зафиксирован в этом положении.

Примечание: Если дверь водителя открыта, а рычаг коробки передач не переведен в положение парковки (P), то прозвучит предупреждающий сигнал.

В этом положении коробка передач заблокирована, и мощность двигателя не направляется к ведущим колесам. Запуск двигателя возможен при нахождении рычага селектора в положении режима парковки.

Передача заднего хода

ПРЕДУПРЕЖДЕНИЕ



Включать передачу заднего хода разрешается только на неподвижном автомобиле при частоте вращения двигателя, равной частоте холостого хода.

Нейтральная передача

В этом положении коробка передач разблокирована, и мощность двигателя не направляется к ведущим колесам. Запуск двигателя возможен при нахождении рычага селектора в положении, соответствующем передаче заднего хода.

Режим движения вперед

Положение D соответствует автоматическому режиму переключения передач для движения вперед.

Спортивный режим и переключение передач вручную

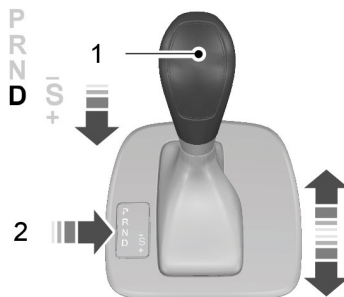

E80837

Примечание: Переключение передач происходит только при достижении соответствующих скорости автомобиля и частоты вращения двигателя.

Примечание: Если выбрано положение S, возможно переключение передач, зависящее от положения педали акселератора в сравнении с фактической скоростью автомобиля.

Коробка передач

Для включения спортивного режима переместите селектор в положение **S**. Спортивный режим останется включённым до того момента, пока вы не переключитесь вручную на верхнюю или нижнюю передачу.

Положение **M** соответствует режиму переключения передач вручную. Установите этот режим для самостоятельного переключения передач при движении вперёд. Качните рычаг селектора вперёд для включения пониженной передачи. Качните рычаг селектора назад для включения повышенной передачи.

Режимы движения

Коробка передач включит передачу, оптимальным образом соответствующую температуре окружающего воздуха, дорожному уклону, нагрузке автомобиля и степени управляющего воздействия водителя.

Рекомендации по управлению автомобилем с автоматической коробкой передач

Трогание с места

1. Отпустите стояночный тормоз.
2. Отпустите педаль тормоза и нажмите педаль акселератора.

Остановка

1. Отпустите педаль акселератора и нажмите педаль тормоза.
2. Включите стояночный тормоз.

Режим Kickdown

При селекторе АКП, установленном в положение для движения вперёд, полностью нажмите на педаль акселератора для включения ближайшей понижающей передачи, обеспечивающей максимальное ускорение автомобиля. Для отключения режима Kickdown ослабьте давление на педаль акселератора.

Аварийный перевод рычага селектора из положения **P** (Стоянка)

В случае неисправности электрооборудования или разряда аккумуляторной батареи предусмотрена возможность вывода селектора из положения парковки с помощью специального рычага.

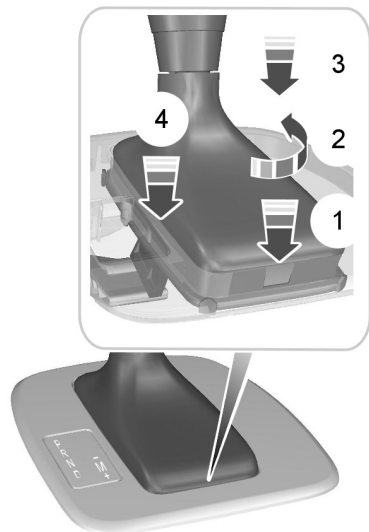

E81705

Коробка передач

1. Вставьте небольшой плоский инструмент в отверстие.
2. Разверните инструмент на 90 градусов.
3. Нажмите на рукоятку инструмента, для того чтобы отсоединить рамку защитного чехла от облицовочной панели.
4. Нажмите на рамку защитного чехла, для того чтобы высвободить рычаг и вывести селектор из положения парковки.
5. Потяните рамку вверх до тех пор, пока он не войдет в зацепление с облицовочной панелью.

Примечание: Если селектор будет снова переведен в положение **P**, необходимо повторить описанную процедуру.

ПРИНЦИПЫ РАБОТЫ

Примечание: В зависимости от применимых юридических и технических нормативов страны, для которой изначально предназначен ваш автомобиль, стоп-сигналы могут мигать при экстренном торможении.

Примечание: Скрип тормозов в отдельных случаях является нормальным явлением и не указывает на неисправность. Работа системы может эпизодически или периодически сопровождаться визгом или скрипом при включении тормозов. Как правило, эти шумы вызываются такими погодными условиями и условиями движения, как холод, жара, повышенная влага, дорожная пыль, соль или грязь.

Дисковые тормозные механизмы

Попадание влаги в дисковые тормозные механизмы приводит к уменьшению эффективности торможения. На обратном пути после мойки слегка нажмите педаль тормоза несколько раз, чтобы избавиться от водяной пленки,

ABS;

ПРЕДУПРЕЖДЕНИЕ



Система ABS не снимает с водителя обязательств быть внимательным и осторожным за рулем.

ABS помогает сохранять полную управляемость и стабильность движения при экстренном торможении путем предотвращения блокировки колес.

СОВЕТЫ ПО УПРАВЛЕНИЮ АВТОМОБИЛЕМ С АНТИБЛОКИРОВОЧНОЙ СИСТЕМОЙ ТОРМОЗОВ

Примечание: Срабатывание системы ощущается в виде вибрации на педали тормоза; движение можно продолжить. Поддерживайте усилие давления на педаль. Также может быть слышен дополнительный шум из системы. Это нормальное явление, на которое можно не обращать внимания.

Система ABS не устраняет риски в следующих условиях:

- если автомобиль движется слишком близко к впереди идущему автомобилю;
- при аквапланировании автомобиля;
- при слишком быстром прохождении поворота;
- очень плохое состояние дорожного покрытия.

Тормоза

СТОЯНОЧНЫЙ ТОРМОЗ

Включение стояночного тормоза

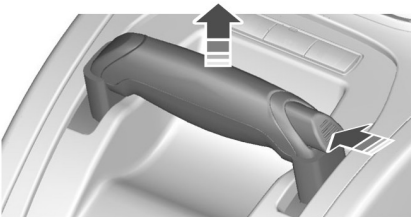
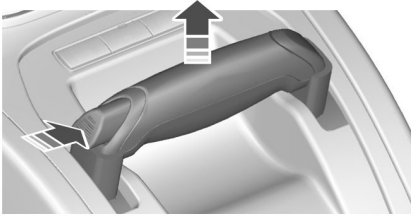

E73224

ПРЕДУПРЕЖДЕНИЕ



Перед тем как отпустить рычаг, убедитесь, что стояночный тормоз включен.

Примечание: Не нажимайте на кнопку на рычаге, когда стояночный тормоз включен и вы не хотите отключить его.

1. Сильно нажмите на педаль тормоза.
2. Потянув рычаг стояночного тормоза, установите его в крайнее верхнее положение.

Стоянка на подъеме

Если вам необходимо оставить автомобиль на стоянке, обращенным передней частью на верх подъема, включите первую передачу и поверните передние колеса в сторону от бордюра тротуара. Если вам необходимо оставить автомобиль на стоянке, обращенным передней частью вниз подъема, включите первую передачу и поверните передние колеса в сторону бордюра тротуара.

Выключение стояночного тормоза

1. Сильно нажмите на педаль тормоза.
2. Слегка приподнимите рычаг стояночного тормоза, нажмите на кнопку и опустите его вниз.

ЭЛЕКТРИЧЕСКИЙ СТОЯНОЧНЫЙ ТОРМОЗ

Электрический стояночный тормоз (EPB) заменяет традиционный ручной стояночный тормоз. Он включается с помощью клавиши, расположенной на центральной консоли.

ПРЕДУПРЕЖДЕНИЯ



Всегда включайте электрический стояночный тормоз (EPB) перед тем, как покинуть автомобиль.



Автомобили с ручной коробкой передач необходимо оставлять на первой либо задней передаче.



Перед тем, как оставить припаркованный автомобиль с автоматической коробкой передач, всегда устанавливайте рычаг селектора в положение **P**.

Тормоза

Примечание: В некоторых случаях, например, на крутом склоне, если автомобиль припаркован с задействованным ЕРВ, ЕРВ выполняет автоматическую повторную фиксацию. Это происходит примерно через три минуты после задействования ЕРВ.

Примечание: Вы можете услышать различные шумы при включении и отключении стояночного тормоза. Это нормально и не является неисправностью.

Стоянка на холме

Если вам необходимо оставить автомобиль на стоянке, обращенным передней частью наверх подъема, включите первую передачу и поверните передние колеса в сторону от бордюра тротуара. Если вам необходимо оставить автомобиль на стоянке, обращенным передней частью вниз подъема, включите первую передачу и поверните передние колеса в сторону бордюра тротуара.

Включение ЕРВ



E70528

Потяните выключатель один раз.

В качестве подтверждения включения электрического стояночного тормоза (ЕРВ) загорится сигнализатор тормозной системы.

Примечание: Если ключ в замке зажигания повернут в положение **0** или извлечен из замка зажигания, сигнализатор тормозной системы на панели приборов будет продолжать гореть некоторое время,

Автоматическое включение электрического стояночного тормоза

ПРЕДУПРЕЖДЕНИЕ



Электрический стояночный тормоз не задействуется автоматически в автомобилях с системой бесключевого запуска или бесключевого входа. Требуется включить ЕРВ с помощью переключателя ЕРВ.

Панель приборов остается включенной в течение нескольких минут после выключения зажигания.

Во этот период электрический стояночный тормоз (ЕРВ) включится только автоматически после извлечения ключа из замка зажигания.

Предотвращение автоматического включения ЕРВ

ПРЕДУПРЕЖДЕНИЯ



Если вы не включили ЕРВ, не оставляйте автомобиль без присмотра. Помните, что если вы нажмете на выключатель во время извлечения ключа из замка зажигания, то автоматический стояночный тормоз (ЕРВ) не включится.

Тормоза

ПРЕДУПРЕЖДЕНИЯ



Обеспечьте надежную блокировку колес, чтобы предотвратить самопроизвольное движение автомобиля, если вы оставляете его на стоянке, не включив электрический стояночный тормоз.

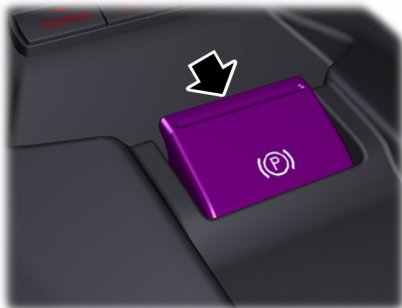

E70529

Во время выключения зажигания или извлечения ключа из замка зажигания удерживайте выключатель нажатым.

ПРЕДУПРЕЖДЕНИЕ



Если вы препятствуете включению электрического стояночного тормоза во время выключения зажигания, он останется выключенным и после извлечения ключа из замка.

Использование EPB во время движения автомобиля

ПРЕДУПРЕЖДЕНИЕ



Не используйте электрический стояночный тормоз при движении автомобиля кроме экстренных случаев (например, не работает или заблокирована педаль тормоза). На бугристых дорогах, дорогах с плохим покрытием или при плохих погодных условиях экстренное торможение может стать причиной выхода автомобиля из-под контроля, заноса или выезда за пределы дороги.

Если включить электрический стояночный тормоз во время движения автомобиля, то на панели приборов загорится сигнализатор тормозной системы и раздастся предупреждающий звуковой сигнал (удар гонга).

На скорости выше 6 км/ч (4 миль/ч) тормозная сила действует до тех пор, пока вы удерживаете выключатель в положении включения. Электрический стояночный тормоз будет включен до тех пор, пока вы не отпустите или нажмете на выключатель, или нажмете на педаль акселератора.

Отключение EPB

Автоматическое отключение - Отключение после начала движения (DAR)

Примечание: В автомобилях с автоматической коробкой передач функция DAR работает, только если закрыта дверь водителя и пристегнут ремень безопасности водителя.

Тормоза

Примечание: Если контрольная лампа EPB продолжает гореть, это показывает, что EPB не отключился автоматически. Требуется отключить EPB с помощью переключателя EPB.

Примечание: Для срабатывания функции DAR требуется, чтобы работал двигатель, и была выжата педаль акселератора.

Примечание: Для срабатывания функции DAR требуется, чтобы была до упора выжата педаль сцепления.

Включите первую передачу или передачу заднего хода и начинайте трогаться с места, отпуская педаль сцепления и нажимая педаль акселератора. Стояночный тормоз (EPB) отключится автоматически.

В качестве подтверждения выключения электрического стояночного тормоза (EPB) сигнализатор тормозной системы погаснет.

Примечание: У автомобилей с механической коробкой передач, если рычаг переключения передач находится в положении нейтральной передачи, когда вы отпускаете педаль сцепления и нажимаете педаль акселератора, электрический стояночный тормоз выключится автоматически.

Примечание: Электрический стояночный тормоз также делает трогание на подъеме легче и предотвращает скатывание автомобиля в ненужном направлении. Тормоза автоматически отпускаются при первом же включении сцепления, и двигатель развивает достаточный крутящий момент для предотвращения скатывания автомобиля на подъеме. Это является большим преимуществом при трогании на подъеме, например с уклона на стоянке, в плотном потоке, или при движении задним ходом вверх на стоянке.

Ручное отключение

Примечание: Для выключения электрического стояночного тормоза ключ зажигания должен находиться в положении II.

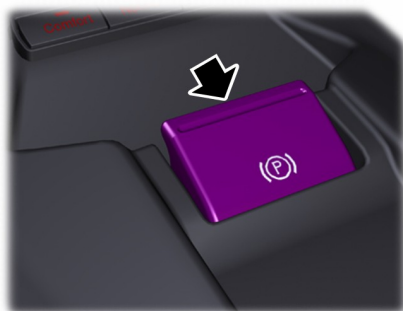

E70529

Удерживая педаль тормоза в выжатом положении, нажмите клавишу переключателя вниз.

В качестве подтверждения выключения электрического стояночного тормоза (EPB) сигнализатор тормозной системы погаснет.

Трогание с места с прицепом (автомобили с механической коробкой передач)

При трогании на подъеме, в зависимости от наклона дороги и массы прицепа, автомобиль и прицеп могут немного откатиться назад. Для предотвращения такой ситуации выключите систему отключения при трогании с места (Drive Away Release) и выключите электрический стояночный тормоз (EPB) вручную, как указано ниже:

Тормоза

1. Потяните выключатель вверх и задержите его в таком положении.
2. Трогайтесь с места как при обычных условиях и затем, когда почувствуете, что двигатель развил достаточный крутящий момент, нажмите выключатель вниз.

Неисправность электросистемы автомобиля

ПРЕДУПРЕЖДЕНИЕ



Возможно, стояночный тормоз будет включаться или выключаться в случае неисправности электросистемы автомобиля (таких, как разряд аккумуляторной батареи, неисправность генератора или электронных систем).

Если батарея разряжена, используйте провода большого сечения и дополнительную батарею. См. **Запуск автомобиля от внешнего источника электропитания** (стр. 311).

Система динамической стабилизации

ПРИНЦИПЫ РАБОТЫ

Система курсовой устойчивости (ESP)

ПРЕДУПРЕЖДЕНИЕ



Система не снимает с водителя обязательств быть внимательным и осторожным за рулем.

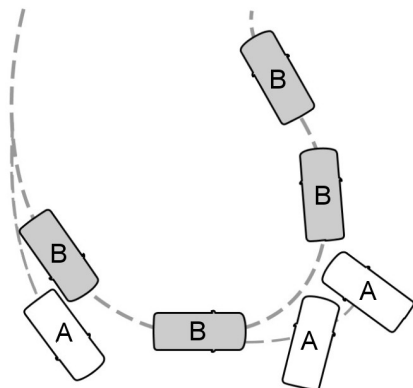

E72903

- A Без системы ESP
- B С системой ESP

Данная система поддерживает курсовую устойчивость в начальный момент отклонения от намеченного курса. Это достигается за счет притормаживания отдельных колес и уменьшения (при необходимости) крутящего момента двигателя.

Система также обеспечивает улучшенную работу антипробуксовочной системы с помощью снижения крутящего момента двигателя при пробуксовке колес, когда Вы нажимаете на педаль акселератора. Она уменьшает возможность заноса на скользких дорогах и улучшает комфорт, ограничивая пробуксовку колес на крутых поворотах.

Предупреждающий сигнализатор системы курсовой устойчивости (ESP)

Во время движения этот индикатор мигает при активации системы. См. **Сигнализаторы и индикаторы** (стр. 85).

Помощь при экстренном торможении

ПРЕДУПРЕЖДЕНИЕ



Система не снимает с водителя обязательств быть внимательным и осторожным за рулем.

Система определяет момент экстренного торможения путем измерения скорости нажатия педали тормоза. Пока педаль остается нажатой, система обеспечивает максимальную эффективность торможения. Система может уменьшить тормозной путь в критических ситуациях.

ИСПОЛЬЗОВАНИЕ СИСТЕМЫ ДИНАМИЧЕСКОЙ СТАБИЛИЗАЦИИ

Примечание: Система включается автоматически каждый раз при включении зажигания.

Система динамической стабилизации

Автомобили с переключателем системы курсовой устойчивости (ESP)



Нажмите переключатель и удерживайте его в течение секунды. Включится подсветка переключателя. На дисплее будет отображено сообщение. См. **Информационные сообщения** (стр. 103).

Для того чтобы включить систему, нажмите переключатель еще раз.

За сведениями о расположении элементов: См. **Быстрый обзор** (стр. 12).

Автомобили без переключателя системы курсовой устойчивости (ESP)

Включите и отключите систему с помощью информационного дисплея. См. **Информационные дисплеи** (стр. 90).

Системы помощи при парковке

ПРИНЦИПЫ РАБОТЫ

ПРЕДУПРЕЖДЕНИЕ



Система помощи при парковке не снимает с вас ответственности за управление автомобилем.

ПРЕДОСТЕРЕЖЕНИЯ



Автомобили, оборудованные не одобренным нами буксирным устройством, могут неверно обнаруживать препятствия.



Способность датчиков к выявлению препятствий может нарушиться в сильный дождь или в присутствии искажающих помех.



Датчики могут оказаться не в состоянии обнаружить предметы, поверхность которых поглощает ультразвуковые волны.



Система помощи при парковке не распознает препятствия, двигающиеся от автомобиля. Они могут быть обнаружены только на короткий промежуток времени, когда снова начинают двигаться по направлению к автомобилю.



Будьте особенно внимательны при движении задним ходом с буксирным устройством или аксессуарами, закрепленными сзади, например устройством для перевозки велосипедов, так как система помощи при парковке определяет только расстояние от препятствия до заднего бампера.



Если вы моете автомобиль водой под большим давлением, направляйте струю воды на датчики только на короткое время, с расстояния не менее 20 см.

Примечание: Для автомобилей, оборудованных съемным буксирным крюком, задние датчики выключаются автоматически, когда какой-либо фонарь прицепа (или световые панели) подключены к 13-штырьевому разъему через буксирный модуль, одобренный нашей компанией.

Примечание: Следите за тем, чтобы на датчики системы не попадали грязь, лед и снег. Не очищайте их острыми предметами.

Примечание: Система помощи при парковке может выдавать ложные звуковые предупреждения, если она выявляет сигнал, передаваемый на частоте работы датчиков, или если автомобиль сильно загружен.

Примечание: Внешние датчики могут реагировать на стены гаража. Если расстояние между внешним датчиком и стеной не изменяется в течение трех секунд, звуковое предупреждение выключается. По мере движения внутренние датчики начинают выявлять препятствия, находящиеся сзади.

СИСТЕМА ПОМОЩИ ПРИ ПАРКОВКЕ

Включение и выключение системы помощи при парковке

Примечание: Система помощи при парковке автоматически отключается при пуске двигателя или при достижении автомобилем скорости 16 км/ч (10 миль/ч).

Примечание: Передние и задние датчики включаются и отключаются одновременно.

Системы помощи при парковке

По умолчанию система помощи при парковке отключена. Для включения системы помощи при парковке нажмите на выключатель на панели приборов или включите передачу заднего хода.

После включения системы помощи при парковке загорается лампочка выключателя.

Чтобы отключить систему, нажмите на выключатель еще раз.

Маневрирование с использованием системы помощи при парковке

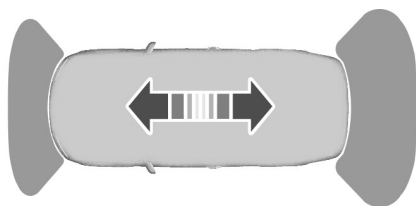

E72902

Примечание: Если в течение 3 секунд звучит предупреждающий сигнал высокого тона и мигает лампочка выключателя, то это сигнализирует о неисправности системы. Система будет отключена. Автомобиль должен быть проверен квалифицированными техническими специалистами.

Когда расстояние от заднего бампера до препятствия станет равным примерно 150 см, от переднего бампера до препятствия - равным 80 см, а расстояние от борта автомобиля до препятствия - равным 50 см, включится прерывистый звуковой сигнал. С уменьшением расстояния до препятствия частота тона будет повышаться. Когда расстояние сократится до 30 см, звуковой сигнал начнёт работать непрерывно.

Спереди и сзади будет слышен меняющийся звуковой сигнал, когда расстояние до препятствия спереди и сзади станет меньше 30 см.

Управление скоростью

ПРИНЦИПЫ РАБОТЫ

Система круиз-контроля позволяет вам управлять скоростью автомобиля при помощи кнопок, вынесенных на рулевое колесо. Системой круиз-контроля можно пользоваться, если скорость автомобиля превышает 30 км/ч.

ИСПОЛЬЗОВАНИЕ СИСТЕМЫ КРУИЗ-КОНТРОЛЯ

ПРЕДУПРЕЖДЕНИЕ



Системой круиз-контроля не следует пользоваться при движении в интенсивном транспортном потоке, на извилистых или скользких дорогах.

Включение системы круиз-контроля



E70612

Занесение в память значения стабилизируемой скорости



E70615

Нажмите на кнопку **SET+** или **SET-**, чтобы занести в память системы текущее значение скорости. Система круиз-контроля будет автоматически поддерживать эту скорость движения автомобиля. Горит индикатор круиз-контроля.

Изменение значения стабилизируемой скорости

ПРЕДУПРЕЖДЕНИЕ



При движении автомобиля на спуске его скорость может превысить значение, занесенное в память системы круиз-контроля. Круиз-контроль не задействует тормозную систему автомобиля. Чтобы помочь системе поддерживать заданное значение скорости, включите в трансмиссии низшую передачу и нажмите на кнопку **RES**.

Примечание: Если вы ускоряете движение, нажав на педаль акселератора, то значение скорости, занесенное в память системы круиз-контроля, не изменится. Когда вы отпустите педаль акселератора, автомобиль вновь будет двигаться со скоростью, занесенной в память системы круиз-контроля.

Управление скоростью

Нажмите на кнопку **SET+** или **SET-**, чтобы увеличить или уменьшить значение стабилизируемой скорости.

Отмена режима стабилизации скорости

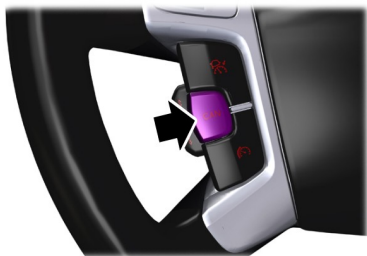

E70614

Нажмите на педаль тормоза или на кнопку **CAN**. После этого система круиз-контроля не будет поддерживать заданную скорость. Индикатор включения системы круиз-контроля погаснет, но в памяти системы сохранится предварительно заданное значение скорости.

Восстановление значения стабилизируемой скорости



E70616

Нажмите на кнопку **RES**. Индикатор включения системы круиз-контроля включится, и система попытается вызвать из памяти предварительно заданное значение стабилизируемой скорости.

Выключение системы круиз-контроля



E70613

Нажмите на кнопку **OFF**. При этом из памяти системы будет удалено предварительно заданное значение стабилизируемой скорости. Индикатор на приборной панели выключится.

Перевозка груза

ОБЩАЯ ИНФОРМАЦИЯ



ПРЕДУПРЕЖДЕНИЯ

-  Используйте хомуты для удерживания багажа, которые соответствуют утвержденному стандарту, например, DIN.
-  Надежно закрепите все незакрепленные предметы.
-  Размещайте багаж и грузы как можно ниже и как можно ближе к передней части автомобиля, в багажном или грузовом отсеке.
-  Движение с открытой дверью багажного отделения или задней дверью не допускается. Выхлопные газы могут проникнуть в салон.
-  Не превышайте максимальную нагрузку на передний и на задний мост автомобиля. См. **Идентификация автомобиля** (стр. 313).
-  При необходимости перевозки тяжелых грузов в пассажирском салоне, их необходимо размещать на сложенных сиденьях (см. рисунок). См. **Задние сиденья** (стр. 135).

ПРЕДУПРЕЖДЕНИЯ

-  При размещении тяжелых грузов за передними сиденьями в салоне автомобиля следует установить ограничительную решетку или багажную сетку.

ПРЕДОСТЕРЕЖЕНИЯ

-  Никакие предметы не должны соприкасаться с задними окнами.
-  Не используйте никакие абразивные материалы для очистки внутренней поверхности задних окон.
-  Не наклеивайте на внутреннюю поверхность задних окон никакие ярлыки или стикеры.



E135657

Перевозка груза

ТОЧКИ КРЕПЛЕНИЯ БАГАЖА

Galaxy

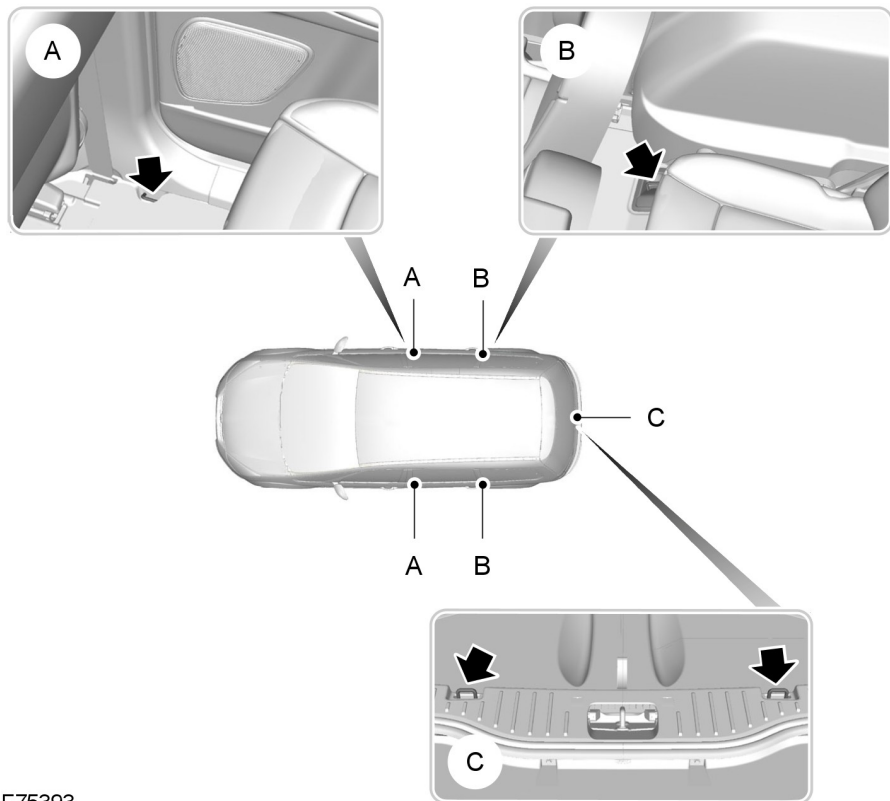

E75393

Перевозка груза

S-MAX

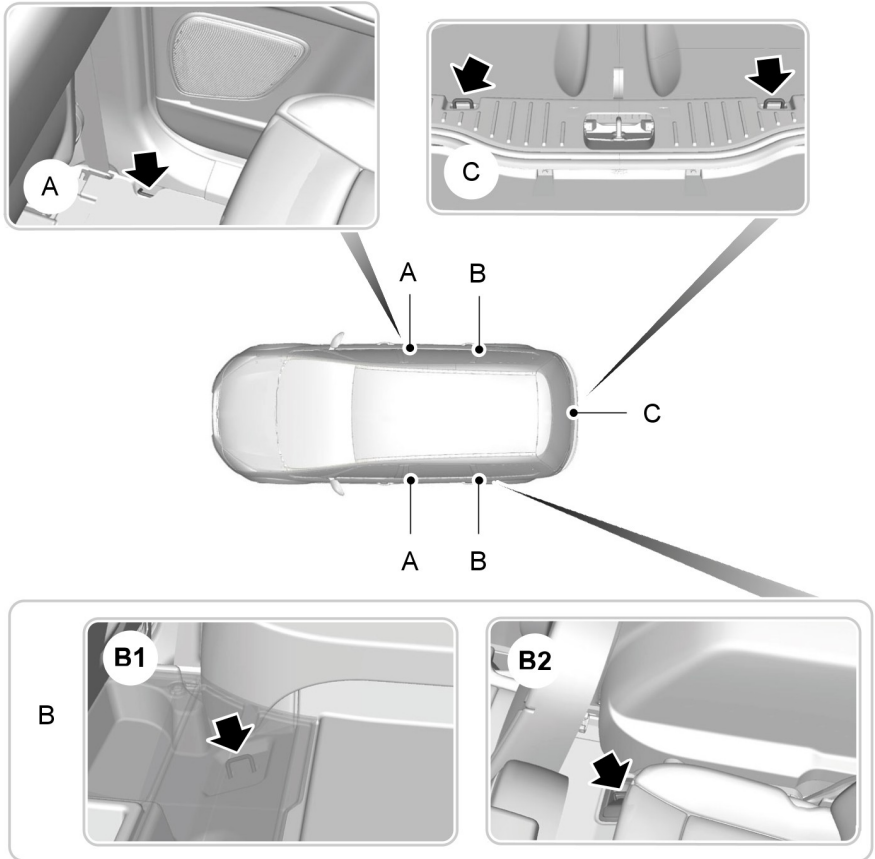

E75394

- B1 Автомобили без третьего ряда сидений. Поднимите напольное покрытие для получения доступа к точкам крепления.
- B2 Автомобили с третьим рядом сидений.

Перевозка груза

СДВИЖНОЙ ПОЛО БАГАЖНОГО ОТДЕЛЕНИЯ

ПРЕДУПРЕЖДЕНИЕ

 Не перемещайте пол грузового отсека назад, если автомобиль стоит на наклонной поверхности с крутизной уклона 15% и более и развернут передком вверх.

ПРЕДОСТЕРЕЖЕНИЕ

 Максимально допустимая нагрузка на сдвижной пол грузового отсека - 200 кг.

Максимально допустимая нагрузка на конец полностью выдвинутого наружу сдвижного пола грузового отсека равна 120 кг.

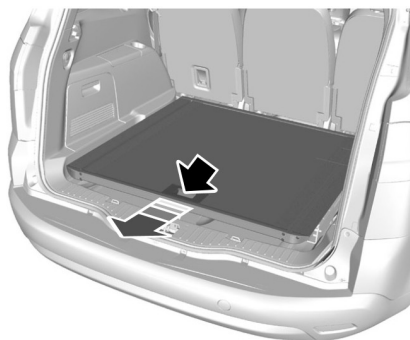

E74810

Нажмите на рукоятку снятия блокировки и вытяните пол грузового отсека назад. Платформа остановится и зафиксируется в среднем положении.

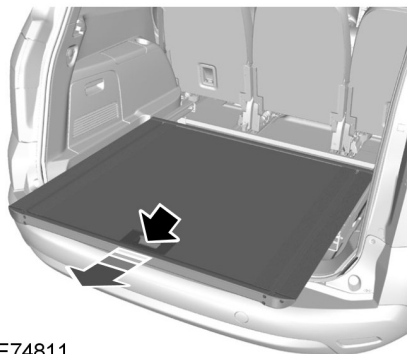

E74811

Для того чтобы полностью выдвинуть ее наружу, снова нажмите на рукоятку снятия блокировки и выдвигайте до момента фиксации в крайнем положении.

Для перемещения платформы вперед нажмите на рукоятку снятия блокировки и сдвиньте пол вперед.

Примечание: Вам не потребуется прикладывать к рукоятке снятия блокировки большое усилие, если вы одновременно будете слегка подталкивать платформу вперед.

Вещевой отсек

В полу в задней части багажного отделения предусмотрен вещевой отсек.

Для получения доступа к этому вещевому отсеку поднимите сдвижной пол грузового отсека следующим образом:

Перевозка груза

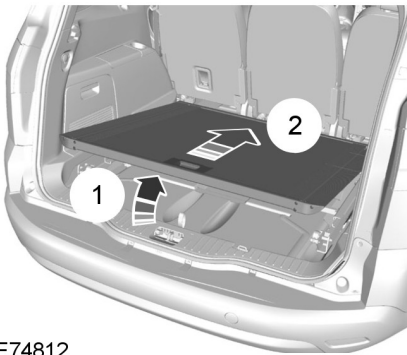

E74812

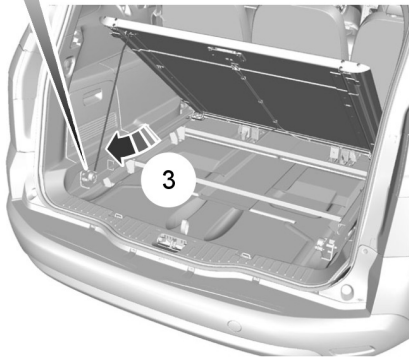
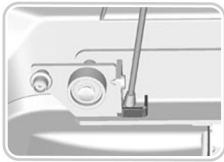

E74813

1. Нажмите на рукоятку снятия блокировки и немного переместите пол грузового отсека назад.
2. Приподнимите заднюю часть платформы пола (1).

3. Толкните платформу вперед до момента ее фиксации в передней части (2).
4. Высвободите опорную стойку из зажима на тыльной стороне платформы пола.
5. Вставьте конец стойки в квадратный фиксатор на левой направляющей (3).
6. Поднимите крышку вещевого отсека с помощью петли.

Возврат сдвижного пола грузового отсека в нормальное положение:

1. Удерживая одной рукой платформу пола, другой рукой высвободите опорную стойку.
2. Вставьте опорную стойку обратно в зажим.
3. Опустите пол.
4. Нажмите на рычаг разблокировки и немного вытяните платформу пола назад, чтобы она опустилась на направляющие.

ВЕЩЕВОЙ ОТСЕК ПОД ПОЛОМ ЗАДКА

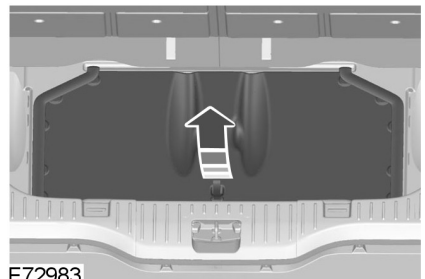

E72983

Перевозка груза

Автомобили с передвижным полом багажного отделения

Поднимите пол багажного отделения, чтобы получить доступ к вещевому отделению. См. **Сдвигной поло багажного отделения** (стр. 178).

S-MAX

Автомобили, не оборудованные третьим рядом сидений

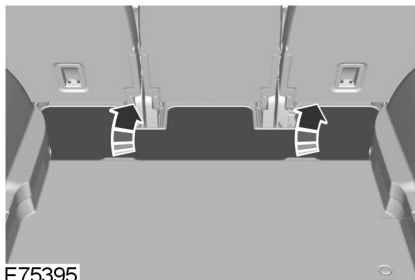

СЕТКИ ДЛЯ УДЕРЖАНИЯ ГРУЗОВ

Сетка для удерживания багажа - 1-й вариант

ПРЕДУПРЕЖДЕНИЕ

 Не занимайте сиденья, находящиеся позади установленной сетки для крепления багажа.

ПРЕДОСТЕРЕЖЕНИЕ

 Оставляйте расстояние не менее одного сантиметра между сеткой для крепления багажа и сиденьями, находящимися впереди нее.

Вы можете установить сетку в следующих положениях:

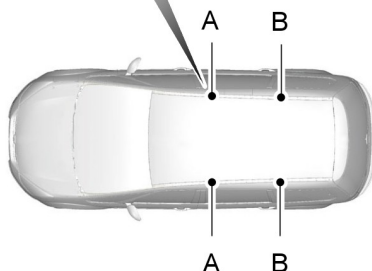

E75891

- A Позади передних сидений.
- B Позади второго ряда сидений

Перевозка груза

Установка сетки

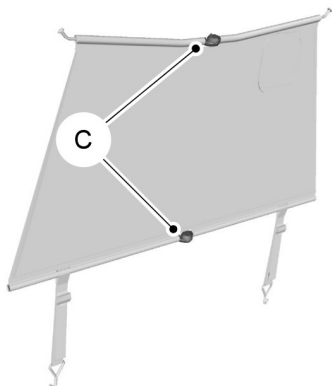
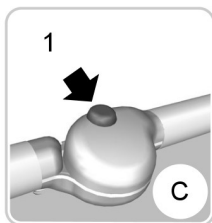

E75893

C Отпустите кнопку

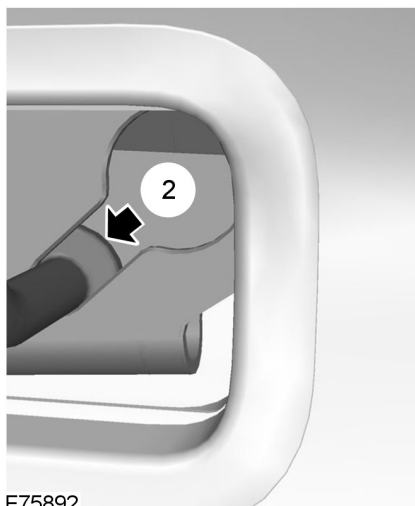

E75892

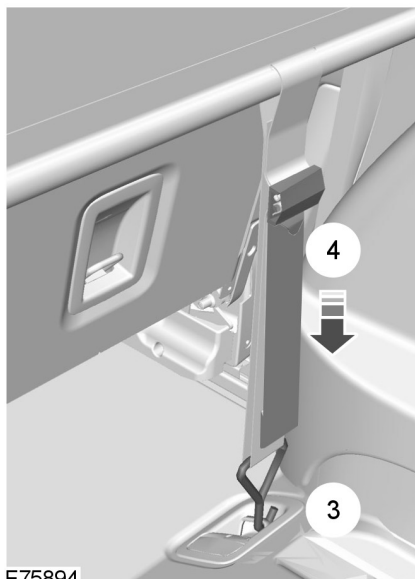

E75894

Перевозка груза

1. Сложите вперед спинки сидений. См. **Задние сиденья** (стр. 135).
2. Если сетка сложена, нажмите красную кнопку пуска (**С**) на петле верхней и нижней штанги **1** и разложите сетку.
3. Сожмите концы верхней штанги по направлению друг к другу и вставьте их в держатель на крыше (**А** или **В**). Удостоверьтесь, что заслонка центрального ремня безопасности расположена с правой стороны автомобиля.
4. Подвиньте штангу вперед в узкую секцию держателя **2**.
5. Закрепите сетку за точки крепления багажника **3**. См. **Точки крепления багажа** (стр. 176).
6. Затяните ремни **4**.

Снятие выполняется в обратной последовательности.

При необходимости использования центрального ремня безопасности:

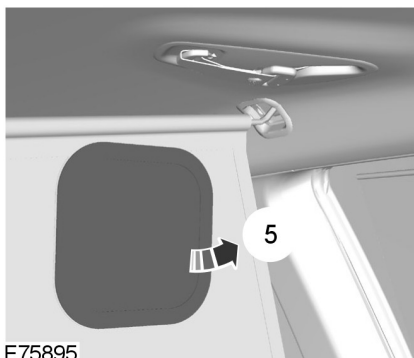

1. Откройте заслонку **5**.
2. Проложите ремень безопасности через открытое отверстие.

Сетка для удерживания багажа - 2-й вариант

ПРЕДОСТЕРЕЖЕНИЯ

- ! Максимальная нагрузка на сетку для удерживания багажа составляет 1 кг. Не превышайте её.
- ! Не кладите в нижние отсеки сетки тяжелые предметы.
- ! Проверьте, надежно ли расположены штанги в отделочных панелях.

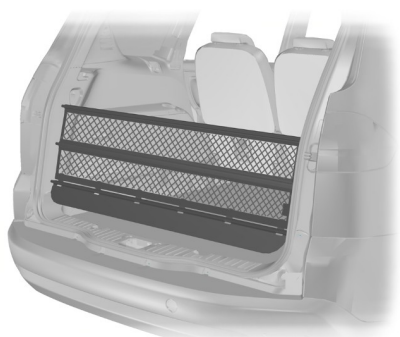

E95920

1. Сложите горизонтально сиденья третьего ряда. См. **Задние сиденья** (стр. 135).
2. Вставьте один конец каждой штанги в фиксаторы на панели отделки багажного отделения.
3. Толкните другой конец штанг к центру и вставьте штанги в фиксаторы на противоположной панели отделки.

Примечание: Верхнюю штангу можно вставить в верхний или в передний фиксатор на панелях отделки.

Перевозка груза

Примечание: В модели S-MAX в нижней багажной сетке предусмотрены три отсека для хранения. Расположите сетку так, чтобы отсеки для хранения были обращены назад.

КРЫШКИ БАГАЖНОГО ОТДЕЛЕНИЯ

ПРЕДУПРЕЖДЕНИЕ



Не кладите на крышку багажного отделения какие-либо предметы.

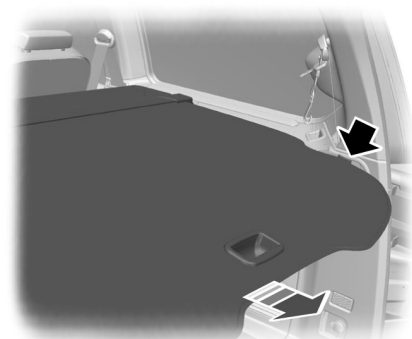

E72969

Вытяните шторку и закрепите в удерживающих ответвствиях.

Отсоедините ее от удерживающих отверстий и дайте свернуться в кожух. Зацепите удерживающий крючок на кожухе.

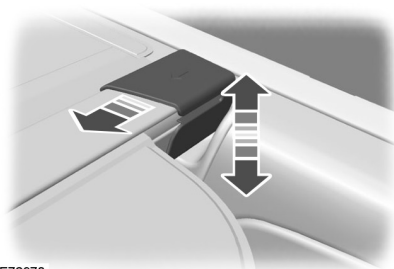

E72970

Для снятия или установки кожуха, утопите оба его конца внутрь.

ВЕРХНИЕ БАГАЖНИКИ КРЫШИ И КРОНШТЕЙНЫ ДЛЯ РАЗЛИЧНЫХ ГРУЗОВ

Релинги крыши

ПРЕДУПРЕЖДЕНИЯ



При использовании верхнего багажника расход топлива вашего автомобиля будет выше, и некоторые его эксплуатационные свойства могут измениться.



Перед установкой верхнего багажника внимательно прочитайте инструкцию производителя и следуйте ей.

ПРЕДОСТЕРЕЖЕНИЯ



Не превышайте максимально допустимую нагрузку, составляющую 75 кг (включая сам багажник).



Не превышайте скорость 130 км/ч.

Проверяйте надёжность крепления багажника, как описано ниже:

Перевозка груза

- перед поездкой
- после 50 км (30 миль)
- после 1000 км (600 миль).

Чтобы свести к минимуму шум ветра, если багажник крыши не используется, следует сдвинуть назад, ближе друг к другу поперечные дуги. Для снижения расхода топлива неиспользуемые поперечные дуги следует снимать.

Установка поперечин

ПРЕДУПРЕЖДЕНИЯ

 Перед использованием поперечин убедитесь, что они не имеют повреждений, деформации и посторонних загрязнений.

 Проверьте, правильно ли расположены прокладки под опорами поперечин.

 Распределяйте нагрузку равномерно по всей площади багажника, стремясь при этом расположить центр тяжести как можно ниже. Закрепляйте грузы надежно, предотвращая его перемещение. Никогда не помещайте какие-либо предметы непосредственно на поверхность крыши.

ПРЕДОСТЕРЕЖЕНИЕ

 Поперечины также необходимо снимать перед заездом на автоматическую мойку.

Примечание: Передние и задние прокладки имеют специальные обозначения для облегчения их установки.

Примечание: Продольные несущие элементы спроектированы таким образом, что на них можно устанавливать кронштейны (для перевозки велосипедов, лыж и т.д.), входящие в ассортимент фирменных аксессуаров компании Ford.

Примечание: Перед установкой поперечин при помощи губки и воды очистите места их установки.

Примечание: Расположите поперечины, как показано на иллюстрации.

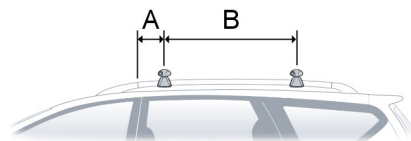

E98206

A 150 мм

B 700 мм

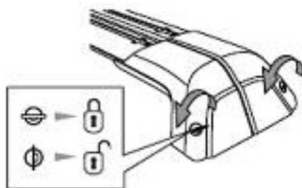

E131371

1. Разблокируйте замки крышек.



E131372

2. Потяните крышку на себя.

Перевозка груза



E131373

Примечание: Убедитесь, что крышка полностью открыта.

3. Поднимите крышку

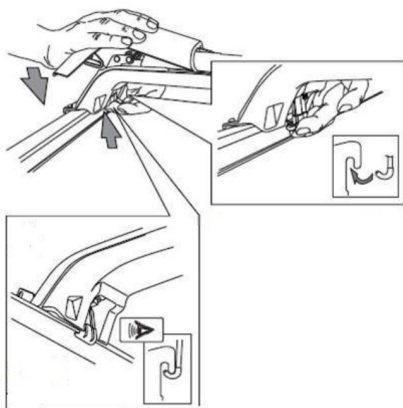

E131374

ПРЕДУПРЕЖДЕНИЕ

 Убедитесь, что зажимной крюк установлен правильно.

Примечание: Для закрытия крышки требуется приложить усилие около 10 кг.

4. Установите крюк зажима в указанное положение и закройте крышку.

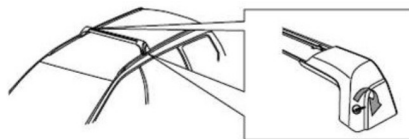

E131375

ПРЕДУПРЕЖДЕНИЕ

 Убедитесь, что поперечины надежно закреплены.

5. Заблокируйте замки крышек и извлеките ключ.

ПРИСПОСОБЛЕНИЯ ДЛЯ ФИКСАЦИИ ГРУЗА

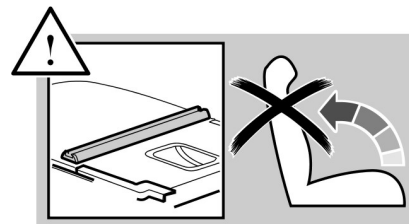

E75002

ПРЕДУПРЕЖДЕНИЯ

 Не поднимайте спинку сиденья, если установлено крепление для удерживания багажа.

 Нагрузка на два крепления для удерживания багажа не должна превышать 60 кг, а на одно крепление - 30 кг.

Проверяйте надёжность и затягивайте крепления для удерживания багажа как описано ниже:

Перевозка груза

- перед поездкой
- после 50 км (30 миль)
- после 1000 км (600 миль).

Установка креплений для фиксации багажа

Спинка сиденья

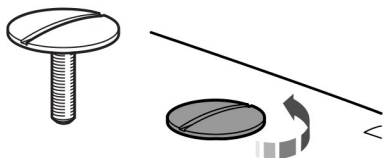

E74997

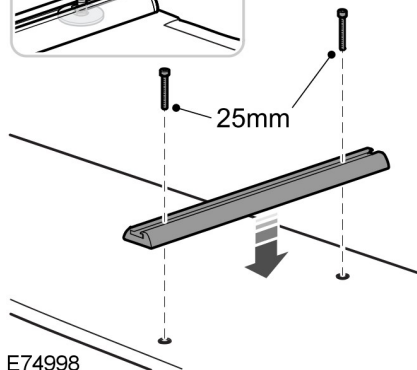
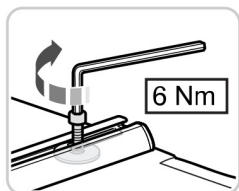

E74998

Пол багажного отделения (пятиместные автомобили)

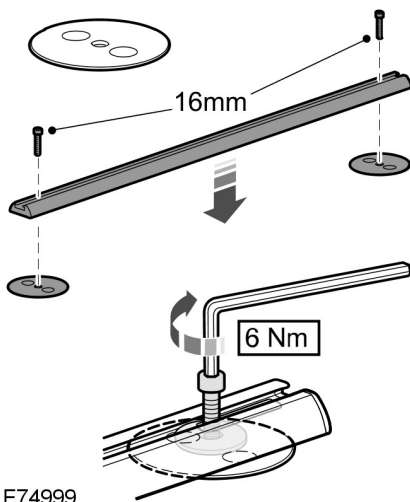

E74999

Перевозка груза

Сдвижной пол грузового отсека

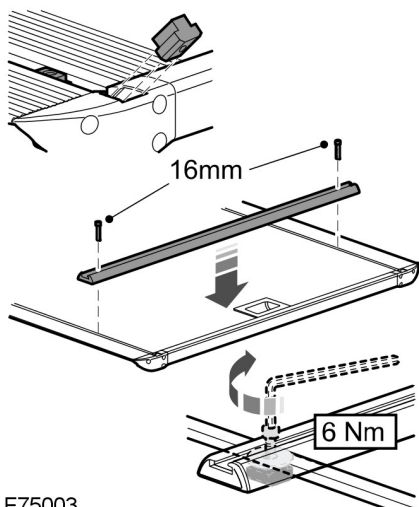

E75003

Установка креплений для багажа

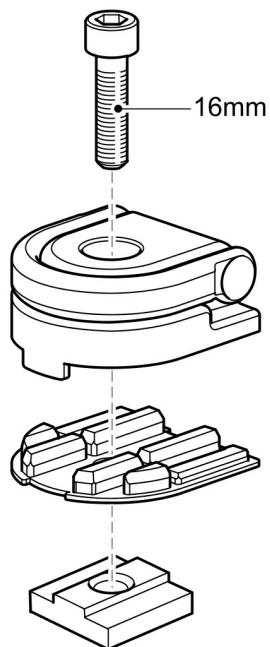

E75000

Перевозка груза

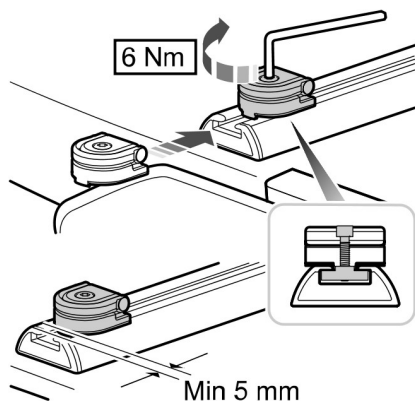



E75001

Установка держателей для багажа

ПРЕДУПРЕЖДЕНИЯ

 Устанавливайте держатели для багажа длинной стороной к задней части автомобиля. Если держатели установлены неверно, то при аварии корпус может сдвинуться со своего места.

 Не устанавливайте держатель для багажа на спинку сиденья второго ряда. В таком положении он не может быть установлен верно.

 Максимальная нагрузка составляет 20 кг. Не превышайте её.

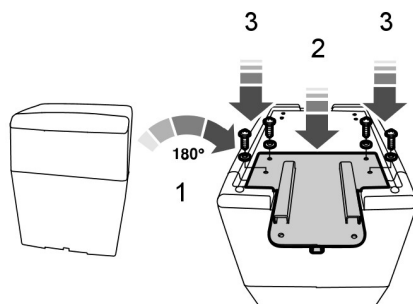

E76378

1. Переверните корпус.
2. Установите держатель для багажа.
3. Зафиксируйте держатель четырьмя винтами.

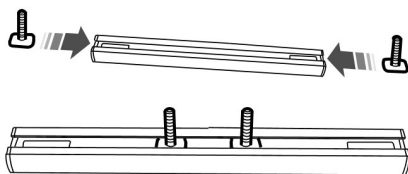

E76379

4. Вставьте болты в крепление для фиксации багажа.

Перевозка груза

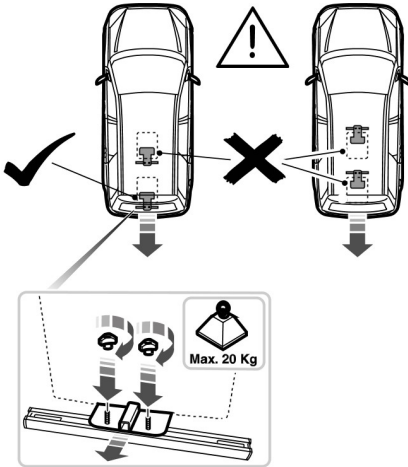

E76380

5. Расположите держатель на сложенной спинке сиденья таким образом, чтобы болты проходили через два отверстия в длинной части держателя.
6. Закрепите держатель двумя барашковыми гайками.
7. Снятие выполняется в обратной последовательности.

ПРИСПОСОБЛЕНИЕ ДЛЯ ЗАЩИТЫ ДОМАШНИХ ЖИВОТНЫХ

ПРЕДУПРЕЖДЕНИЕ



Если установлена сетка для перевозки домашних животных, не занимайте сиденья позади нее.

ПРЕДОСТЕРЕЖЕНИЕ



Оставляйте расстояние не менее одного сантиметра между сеткой для крепления багажа и сиденьями, находящимися впереди нее.

Вы можете установить сетку для перевозки домашних животных в одно из следующих положений:

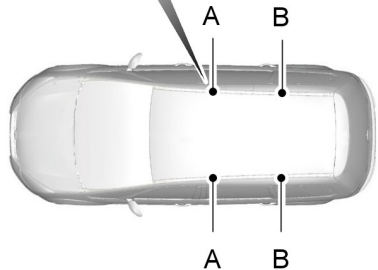

E75891

- A Позади передних сидений.
- B Позади второго ряда сидений

Перевозка груза

Установка сетки для перевозки домашних животных

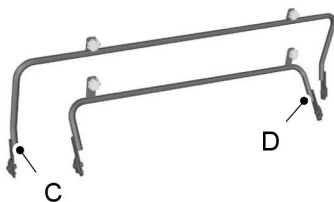

E75896

- C Штанга для установки сетки позади передних сидений
- D Штанга для установки сетки позади сидений второго ряда

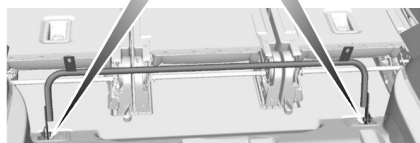
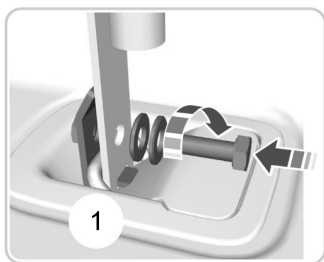

E75897

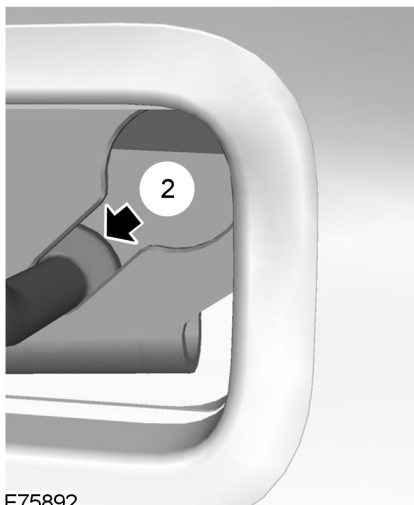

E75892

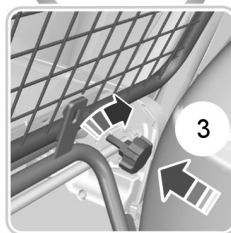
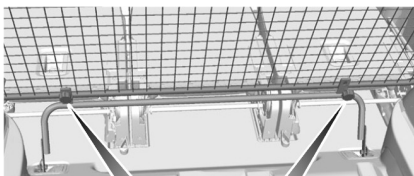

E75898

1. Сложите вперед спинки сидений. См. **Задние сиденья** (стр. 135).
2. Закрепите штангу (**C** или **D**) в точках крепления багажа **1**. См. **Точки крепления багажа** (стр. 176). Не затягивайте винты.

Перевозка груза

- Надавите на концы штанги на решетке во встречном направлении и вставьте их в фиксаторы на крыше (**A** или **B**). Удостоверьтесь в том, что заглушка центрального ремня безопасности расположена на правой стороне автомобиля.
- Толкните штангу вперед, в узкую секцию фиксаторов **2**.
- Прикрепите решетку к нижней штанге при помощи маховичков **3**. Не затягивайте маховички.
- Затяните винты в нижних точках крепления.
- Затяните маховички **3**.

Снятие выполняется в обратной последовательности.

Если необходимо воспользоваться центральным ремнем безопасности:

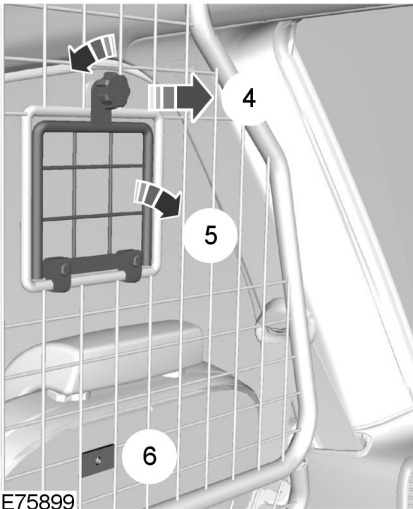

- Отпустите маховичок и снимите его **4**.
- Опустите вниз заглушку **5**.

Буксировка

БУКСИРОВКА ПРИЦЕПА

ПРЕДУПРЕЖДЕНИЯ



Не превышайте скорость 100 км/ч (62 мили/ч).



Давление в шинах задних колес требуется увеличить до уровня на 0,2 бар (3 psi) выше значения, указанного в спецификациях. См.

Технические характеристики (стр. 250).



Не превышайте допустимую максимальную массу автомобиля и прицепа, указанную на идентификационной табличке. См. **Идентификация автомобиля** (стр. 313).

ПРЕДОСТЕРЕЖЕНИЕ



Не превышайте максимальную допустимую нагрузку на тягово-сцепное устройство прицепа, т.е. вертикальную нагрузку на шаровую опору, которая равна 90 кг (198 фунтов).

Примечание: *Не все автомобили пригодны или имеют техническое разрешение на установку буксировочных балок. Сначала обратитесь за консультацией к вашему дилеру.*

Размещайте груз как можно ниже и ближе по отношению к центру прицепа. Для обеспечения наилучшей стабильности при буксировке прицепа ненагруженным автомобилем груз необходимо размещать ближе к передней части прицепа. При этом запрещается превышать допустимую нагрузку на тягово-сцепное устройство.

Стабильность автомобиля с прицепом во многом определяется качеством самого прицепа.

Если высота составляет более 1000 м над уровнем моря, ориентировочную максимально допустимую массу прицепа требуется уменьшать не менее чем на 10% на каждые 1000 метров высоты.

Освещение прицепа

Электрическая система автомобиля непригодна для буксировки прицепов с освещением светодиодными лампами.

Крутые спуски и подъемы

ПРЕДУПРЕЖДЕНИЕ



Система АБС не контролирует работу тормозов наката прицепа.

Перед началом крутого спуска следует переключиться на понижающую передачу.

ШАР СЦЕПНОГО УСТРОЙСТВА

ПРЕДУПРЕЖДЕНИЯ



При отсутствии необходимости использования буксирного крюка всегда надежно закрепляйте его в багажном отделении.



При установке буксирного крюка следует соблюдать особую осторожность, поскольку от этого зависит безопасность автомобиля и прицепа.



Для крепления и снятия буксирного крюка не применяйте никаких инструментов. Не вносите изменений в конструкцию опорно-сцепного устройства. Не разбирайте и не ремонтируйте съемный буксирный крюк.

Буксировка

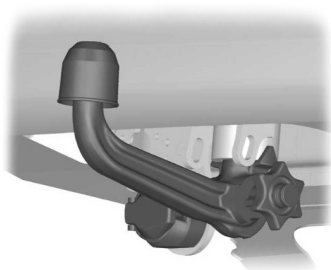

E71328

13-штырьковый разъем прицепа и съемный буксирный крюк устанавливаются под задним бампером. Поверните разъем прицепа на 90 градусов вниз до его фиксации в нижнем положении.

Разблокировка механизма буксирного крюка

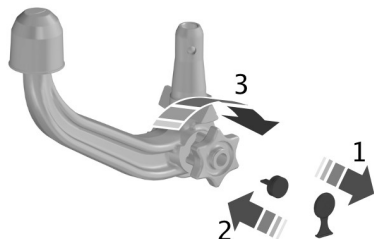

E71329

1. Снимите предохранительную крышку (1). Для разблокировки установите ключ и поверните его по часовой стрелке (2).
2. Удерживайте буксирный крюк. Вытяните маховичок и поверните его по часовой стрелке до щелчка (3).
3. Красная отметка на маховичке должна совпасть с зеленой меткой на буксирном крюке.
4. Отпустите маховичок. Буксирный крюк разблокируется.

Закрепление буксирного крюка

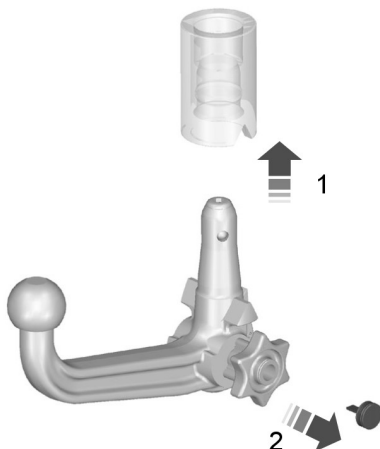

E71330

ПРЕДУПРЕЖДЕНИЕ



Буксирный крюк может быть закреплён, только при его полной разблокировке.

1. Извлеките заглушку.
2. Вставьте буксирный крюк вертикально и нажимайте на него вверх до полного зацепления (1). Не держите руки вблизи маховичка.
3. Зеленая отметка на маховичке должна совпасть с зеленой меткой на буксирном крюке.
4. Для фиксации поверните ключ против часовой стрелки и извлеките его (2).
5. Вытяните защитную крышку дуги ключа и возьмите ее в фиксатор.

Буксировка

Вождение автомобиля с прицепом

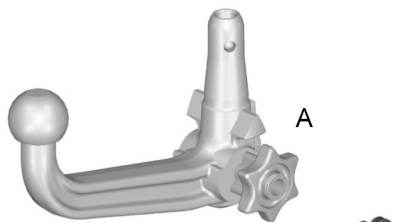

E71331

ПРЕДУПРЕЖДЕНИЕ

 Если какое-либо из описанных условий не соблюдено, то нельзя использовать сцепное устройство. Необходимо произвести его проверку и ремонт.

Перед началом движения убедитесь в том, что буксирный крюк надёжно зафиксирован. Проверьте следующее:

- зеленые метки совпадают
- маховичок (**A**) правильно зафиксирован на буксирном крюке;
- вы не забыли извлечь ключ (**B**)
- буксирный крюк надёжно закреплен. Он не должен двигаться при рывках.

Снятие буксирного крюка

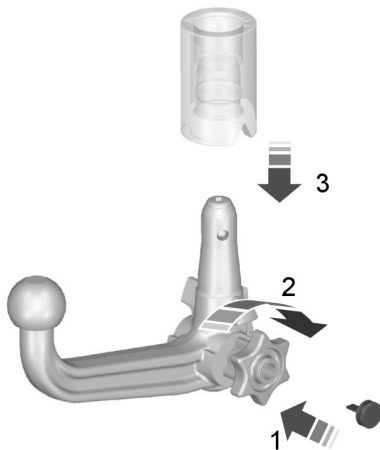

E71332

1. Отсоедините прицеп.
2. Снимите защитную крышку. Возьмите крышку в дугу ключа. Установите ключ и произведите разблокировку (**1**).
3. Удерживайте буксирный крюк. Вытяните маховичок, поверните его по часовой стрелке до остановки (**2**) и снимите буксирный крюк (**3**).
4. Отпустите маховичок.

При разблокировке таким способом буксирный крюк может быть заново установлен в любое время.

Буксировка

Вождение автомобиля без прицепа

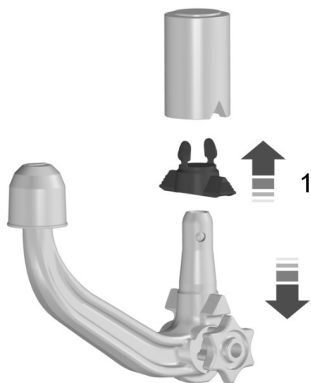

E94771

1. Снимите буксирный крюк.
2. Вставьте заглушку в гнездо (1).

ПРЕДУПРЕЖДЕНИЕ



Не допускается разблокировать буксирный крюк, если установлен прицеп.

Уход

ПРЕДУПРЕЖДЕНИЕ



Перед паровой очисткой автомобиля снимайте буксирный крюк и закрывайте его гнездо заглушкой.

Поддерживайте чистоту буксирного устройства. Периодически смазывайте подшипники, сопрягающиеся поверхности и фиксирующий шарнир смазкой, не содержащей смол, или маслом, а фиксатор – графитом.

В случае потери замена ключа производится заводом-изготовителем после предъявления номера цилиндра замка.

СКЛАДНОЙ БУКСИРОВОЧНЫЙ КРЮК

ПРЕДУПРЕЖДЕНИЕ



Перемещайте буксировочное приспособление только усилием руки. Не надавливайте ногой и не пользуйтесь никакими инструментами, чтобы не повредить механизм.

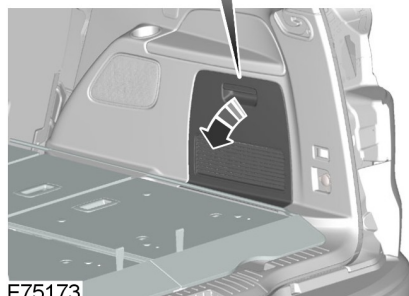
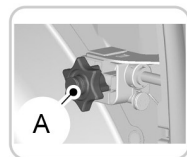

E75173

Вы можете повернуть буксировочное приспособление на 90 градусов, используя маховичок **A**.

Буксировка

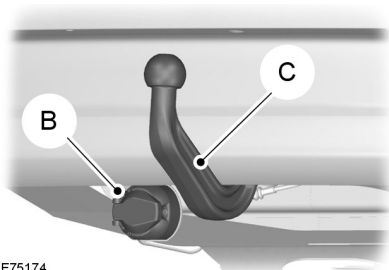

E75174

13-штыревой разъем для подключения прицепа (B) расположен под задним бампером рядом с буксировочной балкой C.

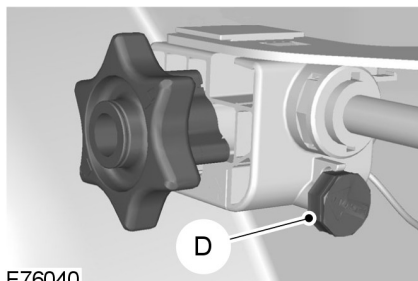

E76040

Примечание: Если система не используется, вставьте ключ в паз для хранения (D) справа от маховичка.

Складывание буксировочного приспособления

ПРЕДУПРЕЖДЕНИЯ



Не подносите руки к маховичку при его повороте в процессе фиксации.

ПРЕДУПРЕЖДЕНИЯ



Если буксировочная балка не заняла одно из фиксированных положений, вы услышите предупреждающий сигнал. Если во время перемещения буксировочной балки не раздастся звуковой сигнал, не пользуйтесь балкой и обратитесь для ее проверки к специалисту.

ПРЕДОСТЕРЕЖЕНИЕ



Перед установкой буксировочного крюка в положение хранения обязательно отсоедините прицеп или снимите крепления и устройства, служащие для перевозки грузов. Снимите крепления, чтобы обеспечить устойчивое положение. Снимите заглушку системы электропитания прицепа и извлеките переходник из разъема. Невыполнение этой операции может привести к повреждению бампера.

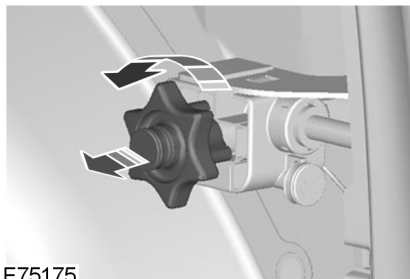

E75175

Буксировка

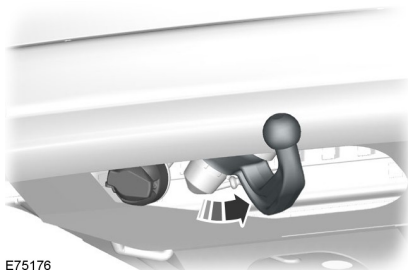

E75176

1. Вставьте ключ в маховичок и поверните по часовой стрелке для разблокировки.
2. Вытяните маховичок и поверните его против часовой стрелки до упора. Буксировочная балка автоматически повернется в среднее положение.
3. Отпустите маховичок. Буксировочная балка не зафиксирована. На это указывает предупреждающий звуковой сигнал и выступание маховичка из корпуса примерно на 5 мм.
4. Вручную поверните буксировочную балку из среднего положения до упора в положение хранения. Буксировочная балка автоматически зафиксируется в крайнем положении. Если фоновый шум не слишком сильный, вы отчетливо услышите звук, сопровождающий процесс фиксации. После завершения процесса фиксации предупреждающий звуковой сигнал прекращается, а маховичок возвращается в исходное положение.
5. Поверните ключ против часовой стрелки и извлеките его. Вставьте ключ в паз для хранения.

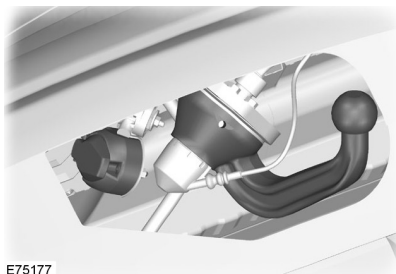

E75177

Установка буксировочного приспособления

ПРЕДУПРЕЖДЕНИЕ



Если буксировочная балка не заняла одно из фиксированных положений, вы услышите предупреждающий сигнал. Если во время перемещения буксировочной балки не раздается звуковой сигнал, не пользуйтесь балкой и обратитесь для ее проверки к специалисту.

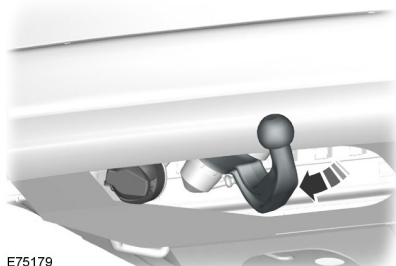

E75179

Буксировка

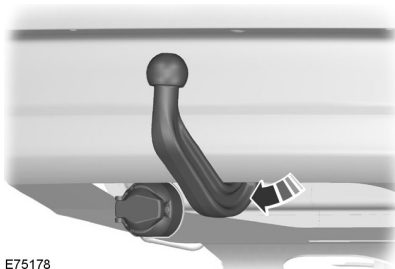

E75178

1. Вставьте ключ в маховичок и поверните по часовой стрелке для разблокировки.
2. Вытяните маховичок и поверните его против часовой стрелки до упора. Буксировочная балка автоматически повернется в среднее положение.
3. Отпустите маховичок. Буксировочная балка не зафиксирована. На это указывает предупреждающий звуковой сигнал и выступание маховичка из корпуса примерно на 5 мм.
4. Вручную поверните буксировочную балку из среднего положения до упора в рабочее положение. Буксировочная балка автоматически зафиксируется в крайнем положении. Если фоновый шум не слишком сильный, вы отчетливо услышите звук, сопровождающий процесс фиксации. После завершения процесса фиксации предупреждающий звуковой сигнал прекращается, а маховичок возвращается в исходное положение.
5. Поверните ключ против часовой стрелки и извлеките его. Вставьте ключ в паз для хранения.

Движение с прицепом

ПРЕДУПРЕЖДЕНИЕ



Если какое-либо из описанных условий не соблюдено, то нельзя использовать сцепное устройство. Необходимо произвести его проверку и ремонт.

Перед началом движения убедитесь в том, что буксирный крюк надёжно зафиксирован. Проверьте следующее:

- после завершения процедуры фиксации не раздается предупреждающий звуковой сигнал.
- маховичок вставлен в корпус без зазора.
- маховичок заблокирован (повернут против часовой стрелки), ключ извлечен.
- буксирный крюк правильно зафиксирован. при резком рывке отсутствует перемещение.

Обслуживание

ПРЕДОСТЕРЕЖЕНИЯ



Сцепное устройство прицепа и блок управления не нуждаются в обслуживании. Не смазывайте их маслом или смазкой.



Ремонт или разборку сцепного устройства прицепа должен выполнять только изготовитель.



Применяя очистку автомобиля паром, не направляйте струю под высоким давлением непосредственно на шарнир буксировочной балки.

ОБКАТКА

Шины

ПРЕДУПРЕЖДЕНИЕ



Новые шины нуждаются в обкатке на протяжении примерно 500 км (300 миль). В этот период автомобиль может продемонстрировать различные динамические характеристики.

Тормозная система и сцепление

ПРЕДУПРЕЖДЕНИЕ



По возможности избегайте резкого торможения или рывков сцепления на протяжении первых 150 км (100 миль) движения по городу и первых 1500 км (1000 миль) на автомагистралях.

Двигатель

ПРЕДОСТЕРЕЖЕНИЕ



Старайтесь не двигаться на очень высокой скорости на протяжении первых 1500 км (1000 миль). Чаще переключайте передачи, раньше переключайтесь на повышенную передачу. Не допускайте работы двигателя при повышенной частоте вращения коленчатого вала.

МЕРЫ ПРЕДОСТОРОЖНОСТИ ПРИ ДВИЖЕНИИ В ХОЛОДНУЮ ПОГОДУ

При температурах ниже -30°C могут измениться рабочие характеристики ряда элементов и систем.

ПРЕОДОЛЕНИЕ ВОДНОЙ ПРЕГРАДЫ

Преодоление водной преграды

ПРЕДОСТЕРЕЖЕНИЯ



Двигаться по воде допускается только в экстренных ситуациях, такие поездки не должны быть нормой.



Если вода проникнет в воздушный фильтр, возможно повреждение двигателя.

В экстренной ситуации допускается движение по воде, максимальная глубина которой достигает 200 мм (8 дюймов), с максимальной скоростью 10 км/ч (6 миль/ч). Во время движения по воде следует проявлять особую осторожность.

Двигайтесь по воде на медленной скорости, не останавливаясь. После преодоления водной преграды, на первом же безопасном участке дороги:

- Слегка выжмите педаль тормоза и проверьте, обеспечивается ли полное торможение.
- Проверьте работу звукового сигнала.
- Убедитесь в полной работоспособности световых приборов автомобиля.
- Проверьте работу усилителя рулевого управления.

НАПОЛЬНЫЕ КОВРИКИ



E142666

ПРЕДУПРЕЖДЕНИЯ

Всегда используйте напольные коврики, которые разработаны специально для вашего автомобиля, не создают помех для педалей и надежно крепятся к полу. Во время вождения коврики не должны смещаться и закрывать педали, или иным образом мешать нормальной работе автомобиля.

При использовании неподходящего напольного коврика педаль акселератора может застрять в поднятом положении. В результате вы можете потерять контроль над автомобилем.

Всегда правильно закрепляйте напольные коврики, чтобы они не могли сместиться из первоначального положения или помешать работе педали.

Не располагайте в пространстве для ног незакрепленные напольные коврики или другие покрытия.

ПРЕДУПРЕЖДЕНИЯ

Не размещайте поверх оригинальных напольных ковриков дополнительных напольных ковриков или других покрытий. Это уменьшит зазор между педалью и полом и будет мешать работе педалей.

Не допускайте попадания посторонних предметов под педали автомобиля. В результате вы можете потерять контроль над автомобилем.

Регулярно проверяйте надежность крепления напольных ковриков.

Чтобы установить напольный коврик, расположите его отверстия над фиксаторами и нажмите для закрепления.

Снятие выполняется в обратном порядке.

Аварийные принадлежности

АПТЕЧКА

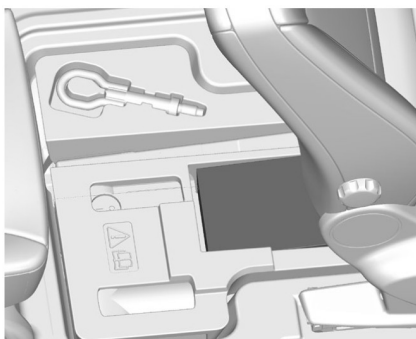

E73238

В подпольном вещевом отделении предусмотрено место для хранения аптечки первой медицинской помощи. См. **Места для хранения вещей** (стр. 277).

ЗНАК АВАРИЙНОЙ ОСТАНОВКИ

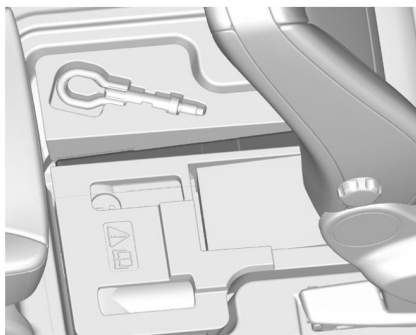

E73239

В подпольном вещевом отделении предусмотрено место для хранения знака аварийной остановки. См. **Места для хранения вещей** (стр. 277).

Плавкие предохранители

РАСПОЛОЖЕНИЕ БЛОКОВ ПЛАВКИХ ПРЕДОХРАНИТЕЛЕЙ

Подкапотный блок плавких предохранителей

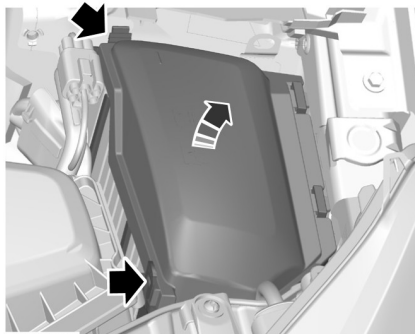

E72588

Центральный блок плавких предохранителей

Для всех автомобилей



E72589

1. Для освобождения крышки отожмите зажимы.

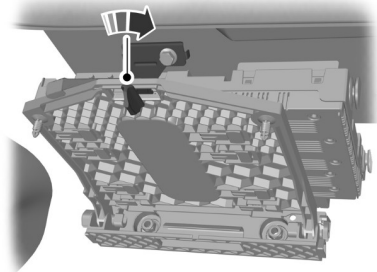

E72590

2. Снимите панель.
3. Поверните фиксатор на 1/4 оборота и извлеките блок предохранителей из держателя.
4. Опустите крышку блока предохранителей, и потяните ее на себя.
5. Установка выполняется в обратной последовательности.

Задний блок плавких предохранителей

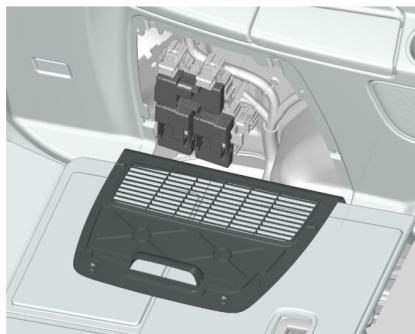

E72591

Демонтируйте фиксаторы и снимите крышку.

Плавкие предохранители

ТАБЛИЦА ХАРАКТЕРИСТИК ПЛАВКИХ ПРЕДОХРАНИТЕЛЕЙ

Подкапотный блок плавких предохранителей

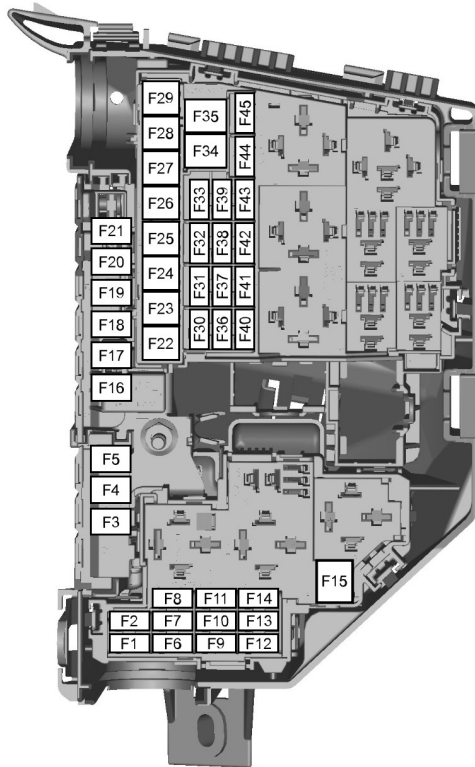

E75525

Плавкие предохранители

Предохранитель	Сила тока, А	Защищаемые цепи
F1	10	Модуль управления коробкой передач (AWF21)
F1	15	Модуль управления коробкой передач (MPS6)
F2	5	Управление свечой накаливания (для автомобилей с дизельными двигателями)
F2	5	Мониторинг работы свечей предпускового подогрева испарителя (2.0L Duratorq-TDCi Stage V и 2.2L Duratorq-TDCi Stage V)
F3	70 ¹	Вентилятор охлаждения двигателя — сдвоенный вентилятор (2.3L Duratec-HE и 2.2L Duratorq-TDCi (автомат.))
F3	80 ¹	Электрогидравлический усилитель рулевого управления (EHPAS) (1.6L EcoBoost SCTi, 2.0L EcoBoost SCTi, 1.6L Duratorq-TDCi Stage V и 2.0L Duratorq-TDCi Stage V)
F4	60	Свечи подогрева
F5	60	Вентилятор охлаждения двигателя (1.6L Duratorq-TDCi, 2.0L Duratorq-TDCi, 2.0L Duratorq-TDCi Stage V, 2.2L Duratorq-TDCi (ручной), 2.0L Duratec-HE, 2.3L Duratec-HE и 2.0L EcoBoost SCTi)
F5	70	Вентилятор системы охлаждения двигателя — сдвоенный вентилятор (1.6L EcoBoost SCTi)
F6	7,5	Датчик HEGO (1.6L Duratorq-TDCi)
F6	10	Датчик HEGO, датчик CMS, кислородный датчик (система управления двигателем)
F6	20	Свеча предпускового подогрева испарителя (2.0L Duratorq-TDCi Stage V и 2.2L Duratorq-TDCi Stage V)
F7	5	Соленоиды реле
F8	10	Модуль управления силовым агрегатом, дозатор топлива, датчик MAF, клапан управления давлением в топливном коллекторе (система управления двигателем)
F8	20	Модуль управления силовым агрегатом (2.0L EcoBoost SCTi и 2.0L Duratorq-TDCi Stage V)

Плавкие предохранители

Предохранитель	Сила тока, А	Защищаемые цепи
F8	15	Модуль управления силовым агрегатом (1.6L EcoBoost SCTi, 1.6L Duratorq-TDCi и 2.2L Duratorq-TDCi Stage V)
F9	10	Датчик MAF, топливные форсунки (система управления двигателем)
F9	5	Испаритель топливного насоса (2.0L Duratorq-TDCi Stage V)
F9	7,5	Датчик MAF, клапан EGR, испаритель топливного насоса (2.2L Duratorq-TDCi Stage V) (система управления двигателем)
F9	7,5	Клапан удаления воздуха из системы охлаждения, датчик TMAF, активные жалюзи радиатора, перепускной клапан, катушка реле, вспомогательный водяной насос (1.6L EcoBoost SCTi)
F10	10	Модуль управления двигателем (2.0L Duratorq-TDCi)
F10	7,5	Вспомогательный водяной насос (1.6L EcoBoost SCTi)
F11	10	Клапан PCV, клапан VCV, датчик наличия воды в топливе, клапан продувки, вихревой клапан, регулируемый впускной клапан, клапан EGR, клапан регулировки подачи масла IVVT (система управления двигателем) Датчик T.MAF, регулируемый клапан выдержки времени выпуска, активные жалюзи радиатора, клапан продувки канистры, клапан регулировки турбокомпрессора, регулятор давления наддува (система управления двигателем)
F11	10	Клапан регулировки турбокомпрессора, датчик MAF, активные жалюзи радиатора, клапан EGR, клапан VCV (1.6L Duratorq-TDCi)
F11	5	Датчик MAF, датчик наличия воды в топливе, активные жалюзи радиатора, впускной клапан дозировки топлива (2.0L Duratorq-TDCi Stage V)
F11	7,5	Давление в топливном коллекторе, дозатор топлива, активные жалюзи радиатора (2.2L Duratorq-TDCi Stage V)

Плавкие предохранители

Предохранитель	Сила тока, А	Защищаемые цепи
F11	10	Клапан регулировки давления турбокомпрессора, клапан установки регулируемого газораспределения впускных клапанов, клапан установки регулируемого газораспределения выпускных клапанов, продувочный клапан угольного фильтра системы контроля за парами топлива, электрический перепускной клапан (1.6L EcoBoost SCTi)
F12	10	Катушка в сборе со свечой зажигания; клапан продувки канистры, датчик давления системы рулевого привода с усилителем (система управления двигателем)
F12	10	Дроссельная заслонка системы рециркуляции отработавших газов (EGR), система управления турбокомпрессором с поворотными лопатками (2.0L Duratorq-TDCi)
F12	5	Катушки реле (2.0L Duratorq-TDCi Stage V, 2.2L Duratorq-TDCi Stage V и 1.6L Duratorq-TDCi)
F12	15	Катушки зажигания (1.6L EcoBoost SCTi и 2.0L EcoBoost SCTi)
F13	15	Кондиционирование воздуха
F14	15	Отопитель дизельного фильтра (2.0L Duratorq-TDCi, 2.0L Duratorq-TDCi Stage V и 1.6L Duratorq-TDCi)
F14	10	Датчики кислорода в выхлопных газах (2,2L Duratorq-TDCi Stage V)
F15	40	Реле стартера
F16	80	Дополнительный подогреватель, работающий на дизельном топливе (PTC)
F17	60	Питание А центрального блока плавких предохранителей
F18	60	Питание В центрального блока плавких предохранителей
F19	60	Питание С центрального блока плавких предохранителей

Плавкие предохранители

Предохранитель	Сила тока, А	Защищаемые цепи
F20	60	Питание D центрального блока плавких предохранителей
F21	30	VQM/без VQM: приборный щиток/аудиоблок/AC/FLR
F22	30	Модуль щеток стеклоочистителя
F23	25	Электрообогрев заднего стекла
F24	30	Омыватели фар
F25	30	Клапаны ABS
F26	40	Насос ABS
F27	25	Вспомогательный подогреватель топлива
F28	40	Вентилятор отопителя
F29	–	Не используется
F30	5	Питание ABS 30
F31	15	Звуковой сигнал
F32	5	Отопитель, работающий на топливе - дистанционное управление
F33	5	Блок управления приборами освещения, соленоиды подкапотного блока плавких предохранителей
F34	40	Обогрев ветрового стекла, левая сторона
F35	40	Обогрев ветрового стекла, правая сторона
F36	15	Питание заднего стеклоочистителя 15
F37	7,5	Обогрев передних форсунок омывателя/FLR + FSM KL15
F38	10	Питание PCM/TCM/EHPAS 15
F39	15	Система адаптивного освещения (Adaptive Front Lighting System - AFS)
F40	5	Коррекция наклона света фар/модуль системы адаптивного головного освещения (AFS)
F41	20	Панель управления

Плавкие предохранители

Предохранитель	Сила тока, А	Защищаемые цепи
F42	5	Щиток IP
F43	15	Аудиоблок / модуль закрывания тормозных клапанов (BVC) / модуль цифрового аудиовещания (DAB)
F44	5	Автоматическая система воздушного кондиционирования (AC) / система воздушного кондиционирования (AC) с ручным управлением
F45	5	FLR (запуск/остановка)

¹Установить новый предохранитель с таким же сопротивлением, как у прежнего.

Плавкие предохранители

Центральный блок плавких предохранителей

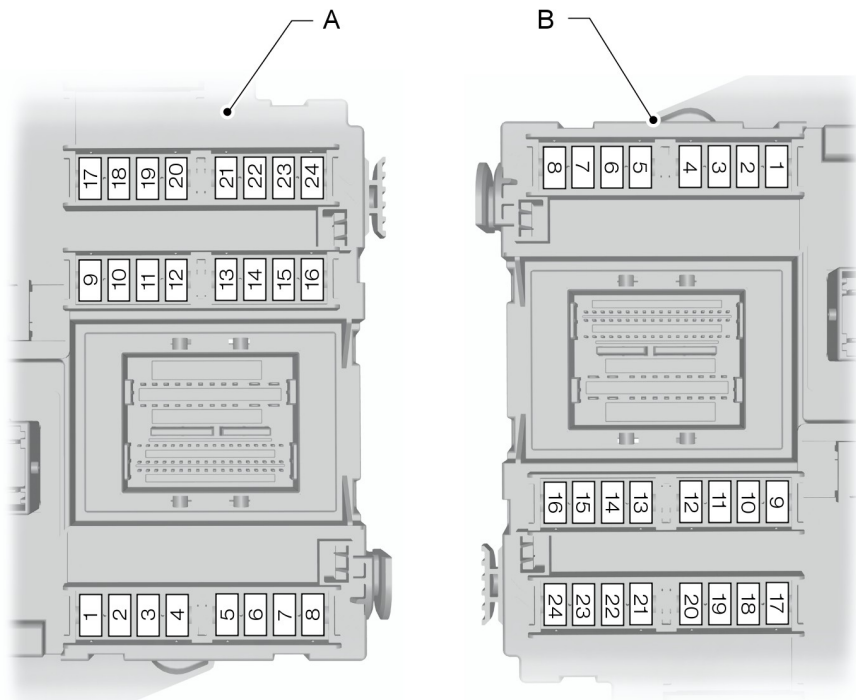

E124888

- A Автомобили с левым расположением рулевого колеса
- B Автомобили с правым расположением рулевого колеса

Предохранитель	Сила тока, А	Защищаемые цепи
F1	7,5	Модуль рулевого колеса
F2	5	Приборная панель
F3	10	Плафоны освещения салона
F4	5	Иммобилайзер двигателя

Плавкие предохранители

Предохранитель	Сила тока, А	Защищаемые цепи
F5	7,5	Адаптивная система круиз-контроля (ACC)
F6	5	Датчик дождя
F7	20	Прикуриватель
F8	10	Питание цепи разблокировки лючка заливной горловины топливного бака
F9	15	Омыватели лобового стекла - задние
F10	15	Омыватели лобового стекла - передние
F11	10	Питание цепи разблокировки двери багажного отделения
F12	10	Питание цепи запираения лючка заливной горловины топливного бака
F13	20	Топливный насос
F13	7,5	Топливный насос (2.2L Duratorq-TDCi Stage V)
F14	5	Дистанционный частотный приемки, Датчик движения в салоне
F15	5	Замок (выключатель) зажигания
F16	5	Автономная звуковая система (система охранной сигнализации), OBD II (бортовая компьютерная диагностика)
F17	5	Привод вибрации руля
F18	10	Питание системы SRS (подушки безопасности)
F19	7,5	ABS, датчик рысканья (ESP), электрический стояночный тормоз (EPB), питание педали акселератора
F20	7,5	Питание электронной подсистемы, предохранитель электронной подсистемы, зеркало с функцией автоматического затемнения, система предупреждения о выходе с полосы
F21	15	Электропитание радиоприемника

Плавкие предохранители

Предохранитель	Сила тока, А	Защищаемые цепи
F22	5	Выключатель стоп-сигналов
F23	20	Люк крыши
F24	5	Электропитание модуля управления микроклиматом и модуля системы управления рулевой колонкой

Плавкие предохранители

Задний блок плавких предохранителей

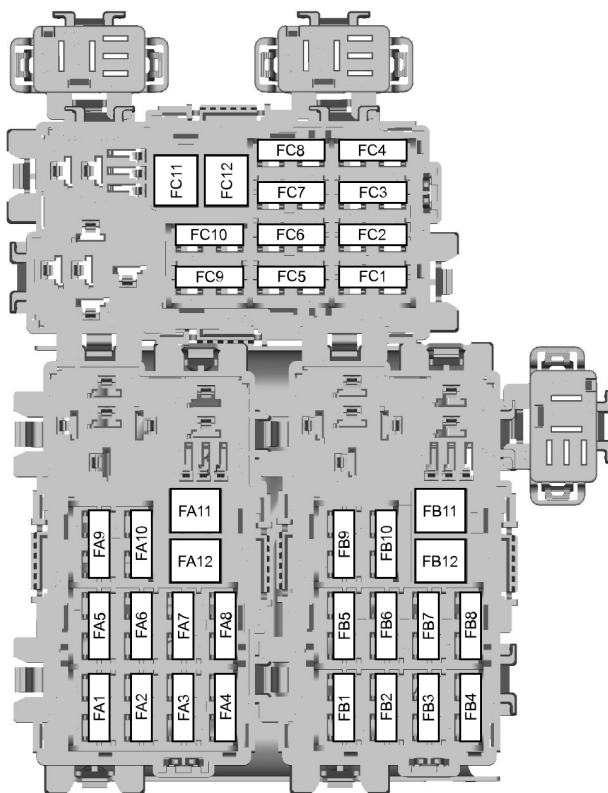

E75526

Плавкие предохранители

Предохранитель	Сила тока, А	Защищаемые цепи
FA1	25	Блок управления левой передней двери (стеклоподъемники, центральный замок, складывание зеркал, обогрев зеркал)
FA2	25	Блок управления правой передней двери (стеклоподъемники, центральный замок, складывание зеркал, обогрев зеркал)
FA3	25	Блок управления левой задней двери (стеклоподъемники)
FA4	25	Блок управления правой задней двери (стеклоподъемники)
FA5	10	Блокировка замков задних дверей без участия блоков управления дверьми
FA6	15	Гнезда питания для подключения дополнительного оборудования
FA7	5	Соленоиды реле
FA8	20	Модуль бесключевой системы автомобиля
FA9	5	Катушки реле VQM (запуск/остановка)
FA10	-	Не используется
FA11	20	Аксессуары, модуль прицепа
FA12	30	Электропривод регулировки сиденья водителя
FB1	15	Система солнцезащитных жалюзи
FB2	15	Блок управления подвеской
FB3	15	Обогрев сиденья водителя
FB4	15	Обогрев сиденья переднего пассажира
FB5	-	Не используется
FB6	10	Система климат-контроля зоны задних пассажиров
FB7	-	Не используется
FB8	5	Система помощи при парковке, BLIS

Плавкие предохранители

Предохранитель	Сила тока, А	Защищаемые цепи
FB9	30	Электрическая регулировка положения сиденья переднего пассажира
FB10	10	Противоугонная сигнализация
FB11	–	Не используется
FB12	–	Не используется
FC1	7,5	Электрические стеклоподъемники задних боковых окон
FC2	30	Электрический стояночный тормоз (EPB)
FC3	30	Электрический стояночный тормоз (EPB)
FC4	10	Кондиционер воздуха для задней части салона
FC5	20	Автомобиль с системой запуска двигателя без ключа
FC6	20	Вентилятор кондиционера воздуха задней части салона
FC7	5	Модуль функции запоминания положения сиденья
FC8	7,5	Мультимедийная система для пассажиров на задних сиденьях/CD-чейнджер
FC9	20	Усилитель аудиосистемы
FC10	10	Sony audiophile
FC11	–	Не используется
FC12	–	Не используется

ЗАМЕНА ПЛАВКОГО ПРЕДОХРАНИТЕЛЯ

ПРЕДУПРЕЖДЕНИЯ



Не вносите никаких изменений в электрическую систему вашего автомобиля. Ремонт электрической системы, замена реле и предохранителей высокой силы тока должны выполняться квалифицированным специалистом.



Перед тем как дотрагиваться или пытаться заменить плавкий предохранитель, выключите зажигание и все приборы электрооборудования.

ПРЕДОСТЕРЕЖЕНИЕ



Устанавливайте предохранитель идентичный снятому.

Примечание: Перегоревший предохранитель можно определить по разрыву его нити.

Примечание: Все предохранители, за исключением предохранителей высокой силы тока, имеют плотную посадку.

Примечание: Съемник для плавких предохранителей находится в коробке плавких предохранителей, расположенной в моторном отделении автомобиля.

Обслуживание

ОБЩАЯ ИНФОРМАЦИЯ

Для поддержания хорошего технического состояния и во избежание обесценивания автомобиля необходимо регулярно проводить техническое обслуживание. К вашим услугам широкая сеть официальных дилерских центров обслуживания и ремонта Ford. Мы уверены, что прошедшие специальную подготовку технические специалисты центров смогут наилучшим образом отремонтировать ваш автомобиль. Они могут пользоваться множеством специальных инструментов, созданных специально для обслуживания вашего автомобиля.

Помимо регулярных технических осмотров рекомендуется делать следующие проверки:

ПРЕДУПРЕЖДЕНИЯ



Прежде чем прикасаться к узлам автомобиля или делать какие-либо регулировки, необходимо выключить зажигание.



Не прикасайтесь к узлам электронной системы зажигания, когда зажигание включено, или двигатель работает. Система работает под высоким напряжением.



Не подносите руки к вентилятору охлаждения двигателя и не допускайте попадания в него одежды. В определенных условиях вентилятор может продолжать вращаться в течение нескольких минут после выключения двигателя.

ПРЕДОСТЕРЕЖЕНИЕ



Выполняя текущие проверки технического состояния, проверяйте надежность установки крышек заливных горловин.

Ежедневные проверки

- Внешние осветительные приборы.
- Плафоны освещения салона.
- Индикаторы и сигнализаторы.

Во время дозаправки необходимо проверить

- Уровень моторного масла. См. **Проверка моторного масла** (стр. 229).
- Уровень тормозной жидкости. См. **Проверка уровня тормозной жидкости и рабочей жидкости гидропривода сцепления** (стр. 231).
- Уровень жидкости стеклоомывателя. См. **Проверка омывающей жидкости** (стр. 232).
- Давление в шинах (после остывания) См. **Технические характеристики** (стр. 250).
- Степень износа шин См. **Обслуживание шин** (стр. 243).

Ежемесячные проверки:

- Уровень охлаждающей жидкости (на холодном двигателе). См. **Проверка охлаждающей жидкости двигателя** (стр. 230).
- Трубопроводы, шланги и бачки на наличие утечек.
- Уровень рабочей жидкости гидроусилителя рулевого управления См. **Проверка рабочей жидкости усилителя рулевого управления** (стр. 232).
- Исправность кондиционера воздуха
- Исправность стояночного тормоза.
- Звуковой сигнал
- Затяжка гаек крепления колёс. См. **Технические характеристики** (стр. 250).

Обслуживание

ОТКРЫВАНИЕ И ЗАКРЫВАНИЕ КАПОТА

Открывание капота



E73698



E87785

Слегка приподнимите капот и передвиньте фиксатор в направлении левой стороны автомобиля.

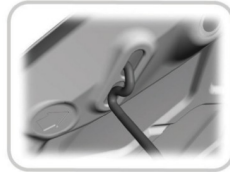

E87786

Откройте капот и установите упор.

Закрывание капота

ПРЕДУПРЕЖДЕНИЕ



Убедитесь, что капот надежно закрыт.

Опустите капот и, оставив 20 - 30 сантиметров, дайте ему закрыться под собственным весом.

ОБЩИЙ ВИД МОТОРНОГО ОТСЕКА - 1.6L ECOBOOST SCTI (SIGMA)

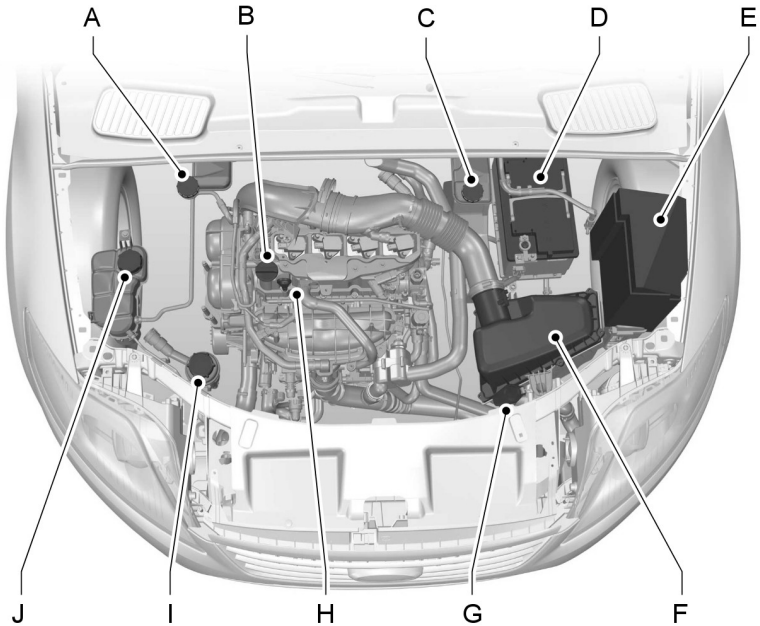

E132430

- A Бачок для тормозной жидкости и рабочей жидкости гидропривода сцепления (автомобили с правым расположением органов управления). См. **Проверка уровня тормозной жидкости и рабочей жидкости гидропривода сцепления** (стр. 231).
- B Крышка масляной горловины¹. См. **Проверка моторного масла** (стр. 229).
- C Бачок для тормозной жидкости и рабочей жидкости гидропривода сцепления (автомобили с левым расположением органов управления). См. **Проверка уровня тормозной жидкости и рабочей жидкости гидропривода сцепления** (стр. 231).
- D Аккумуляторная батарея. См. **Аккумуляторная батарея автомобиля** (стр. 311).

Обслуживание

- E Блок предохранителей в моторном отсеке. См. **Плавкие предохранители** (стр. 202).
- F Воздушный фильтр. Техническое обслуживание не требуется.
- G Бачок для рабочей жидкости стеклоомывателей. См. **Проверка омывающей жидкости** (стр. 232).
- H Маслоизмерительный щуп¹. См. **Проверка моторного масла** (стр. 229).
- Бачок для рабочей жидкости гидроусилителя рулевого управления. См. **Проверка рабочей жидкости усилителя рулевого управления** (стр. 232).
- J Бачок для охлаждающей жидкости двигателя. См. **Проверка охлаждающей жидкости двигателя** (стр. 230).

¹Для идентификационных целей крышки бачков и маслоизмерительный щуп двигателя имеют соответствующую цветовую маркировку.

ОБЩИЙ ВИД МОТОРНОГО ОТСЕКА - 2.0L DURATEC-HE (M14)

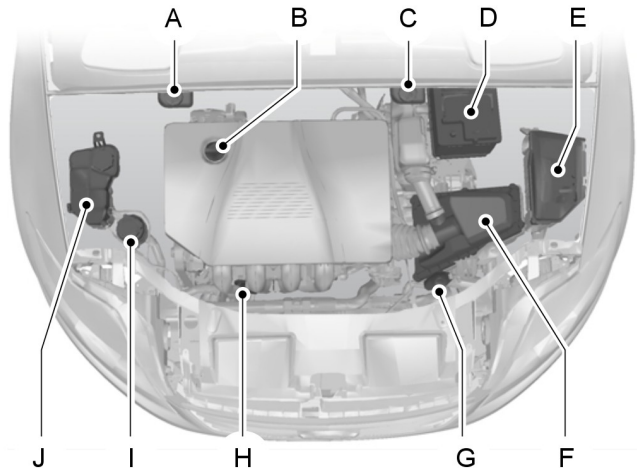

E73231

Обслуживание

- A Бачок для тормозной жидкости и рабочей жидкости гидропривода сцепления (автомобили с правым расположением органов управления). См. **Проверка уровня тормозной жидкости и рабочей жидкости гидропривода сцепления** (стр. 231).
- B Крышка маслосаливной горловины¹. См. **Проверка моторного масла** (стр. 229).
- C Бачок для тормозной жидкости и рабочей жидкости гидропривода сцепления (автомобили с левым расположением органов управления). См. **Проверка уровня тормозной жидкости и рабочей жидкости гидропривода сцепления** (стр. 231).
- D Аккумуляторная батарея. См. **Запуск автомобиля от внешнего источника электропитания** (стр. 311).
- E Блок предохранителей в моторном отсеке. См. **Таблица характеристик плавких предохранителей** (стр. 203).
- F Воздушный фильтр. Техническое обслуживание не требуется.
- G Бачок для рабочей жидкости стеклоомывателей. См. **Проверка омывающей жидкости** (стр. 232).
- H Маслоизмерительный щуп¹. См. **Проверка моторного масла** (стр. 229).
- I Бачок для рабочей жидкости гидроусилителя рулевого управления. См. **Проверка рабочей жидкости усилителя рулевого управления** (стр. 232).
- J Бачок для охлаждающей жидкости двигателя. См. **Проверка охлаждающей жидкости двигателя** (стр. 230).

¹Для идентификационных целей крышки бачков и маслоизмерительный щуп двигателя имеют соответствующую цветовую маркировку.

ОБЩИЙ ВИД МОТОРНОГО ОТСЕКА - 2.0L ECOBOOST SCTI (M14)

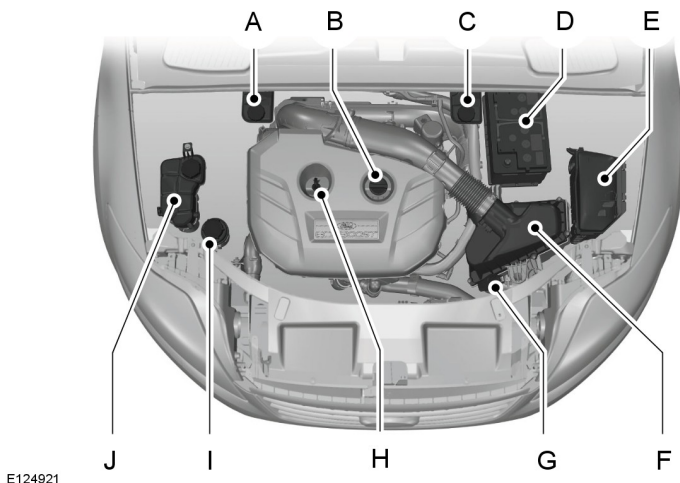

E124921

- A Бачок для тормозной жидкости и рабочей жидкости гидропривода сцепления (автомобили с правым расположением органов управления). См. **Проверка уровня тормозной жидкости и рабочей жидкости гидропривода сцепления** (стр. 231).
- B Крышка маслозаливной горловины¹. См. **Проверка моторного масла** (стр. 229).
- C Бачок для тормозной жидкости и рабочей жидкости гидропривода сцепления (автомобили с левым расположением органов управления). См. **Проверка уровня тормозной жидкости и рабочей жидкости гидропривода сцепления** (стр. 231).
- D Аккумуляторная батарея. См. **Запуск автомобиля от внешнего источника электропитания** (стр. 311).
- E Блок предохранителей в моторном отсеке. См. **Таблица характеристик плавких предохранителей** (стр. 203).
- F Воздушный фильтр. Техническое обслуживание не требуется.
- G Бачок для рабочей жидкости стеклоомывателей. См. **Проверка омывающей жидкости** (стр. 232).
- H Маслоизмерительный щуп¹. См. **Проверка моторного масла** (стр. 229).

Обслуживание

- Бачок для рабочей жидкости гидроусилителя рулевого управления. См. **Проверка рабочей жидкости усилителя рулевого управления** (стр. 232).
- J Бачок для охлаждающей жидкости двигателя. См. **Проверка охлаждающей жидкости двигателя** (стр. 230).

¹Для идентификационных целей крышки бачков и маслоизмерительный щуп двигателя имеют соответствующую цветовую маркировку.

ОБЩИЙ ВИД МОТОРНОГО ОТСЕКА - 2.3L DURATEC-HE (M14)

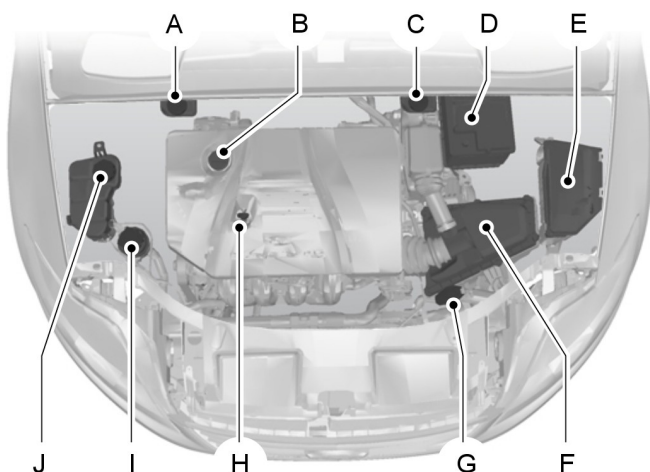

E81313

- A Бачок для тормозной жидкости и рабочей жидкости гидропривода сцепления (автомобили с правым расположением органов управления). См. **Проверка уровня тормозной жидкости и рабочей жидкости гидропривода сцепления** (стр. 231).
- B Крышка маслозаливной горловины¹. См. **Проверка моторного масла** (стр. 229).
- C Бачок для тормозной жидкости и рабочей жидкости гидропривода сцепления (автомобили с левым расположением органов управления). См. **Проверка уровня тормозной жидкости и рабочей жидкости гидропривода сцепления** (стр. 231).

Обслуживание

- D Аккумуляторная батарея. См. **Запуск автомобиля от внешнего источника электропитания** (стр. 311).
- E Блок предохранителей в моторном отсеке. См. **Таблица характеристик плавких предохранителей** (стр. 203).
- F Воздушный фильтр. Техническое обслуживание не требуется.
- G Бачок для рабочей жидкости стеклоомывателей. См. **Проверка омывающей жидкости** (стр. 232).
- H Маслоизмерительный щуп¹. См. **Проверка моторного масла** (стр. 229).
- I Бачок для рабочей жидкости гидроусилителя рулевого управления. См. **Проверка рабочей жидкости усилителя рулевого управления** (стр. 232).
- J Бачок для охлаждающей жидкости двигателя. См. **Проверка охлаждающей жидкости двигателя** (стр. 230).

¹Для идентификационных целей крышки бачков и маслоизмерительный щуп двигателя имеют соответствующую цветовую маркировку.

Обслуживание

ОБЩИЙ ВИД МОТОРНОГО ОТСЕКА - 1.6L DURATORQ-TDCI (DV) ДИЗЕЛЬ

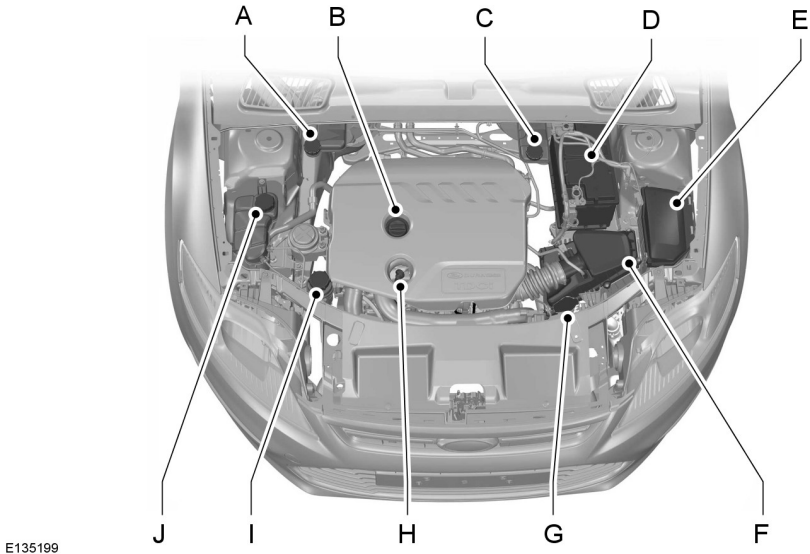

E135199

- A Бачок для тормозной жидкости и рабочей жидкости гидропривода сцепления (автомобили с правым расположением органов управления). См. **Проверка уровня тормозной жидкости и рабочей жидкости гидропривода сцепления** (стр. 231).
- B Крышка маслосаливной горловины¹. См. **Проверка моторного масла** (стр. 229).
- C Бачок для тормозной жидкости и рабочей жидкости гидропривода сцепления (автомобили с левым расположением органов управления). См. **Проверка уровня тормозной жидкости и рабочей жидкости гидропривода сцепления** (стр. 231).
- D Аккумуляторная батарея. См. **Аккумуляторная батарея автомобиля** (стр. 311).
- E Блок предохранителей в моторном отсеке. См. **Плавкие предохранители** (стр. 202).
- F Воздушный фильтр. Техническое обслуживание не требуется.

Обслуживание

- G Бачок для рабочей жидкости стеклоомывателей. См. **Проверка омывающей жидкости** (стр. 232).
- H Маслоизмерительный щуп¹. См. **Проверка моторного масла** (стр. 229).
- +— Бачок для рабочей жидкости гидроусилителя рулевого управления. См. **Проверка рабочей жидкости усилителя рулевого управления** (стр. 232).
- J Бачок для охлаждающей жидкости двигателя. См. **Проверка охлаждающей жидкости двигателя** (стр. 230).

¹Для идентификационных целей крышки бачков и маслоизмерительный щуп двигателя имеют соответствующую цветовую маркировку.

ОБЩИЙ ВИД МОТОРНОГО ОТСЕКА - 2.0L DURATORQ-TDCI (DW) ДИЗЕЛЬ

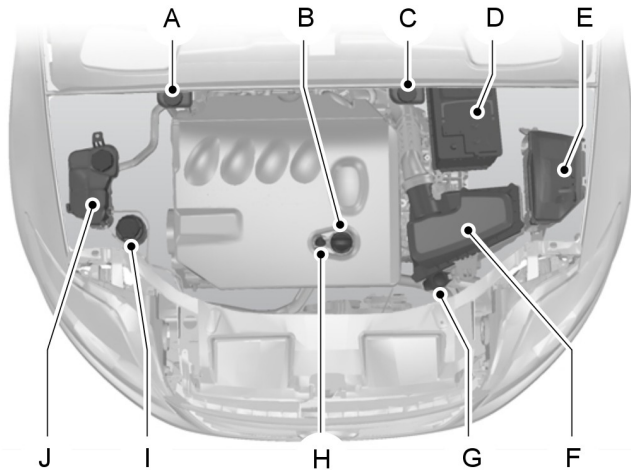

E73234

Обслуживание

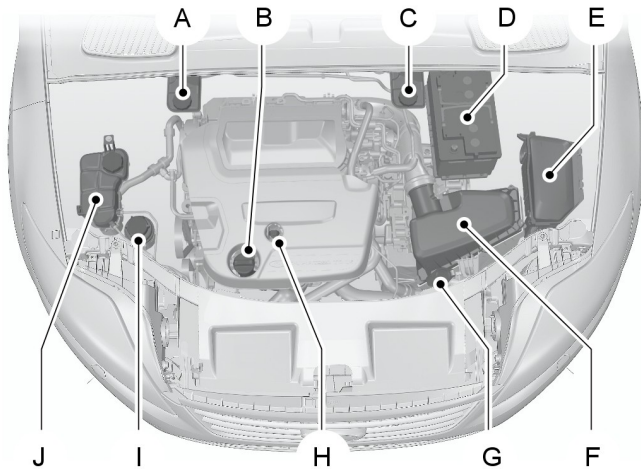

E124913

- A Бачок для тормозной жидкости и рабочей жидкости гидропривода сцепления (автомобили с правым расположением органов управления). См. **Проверка уровня тормозной жидкости и рабочей жидкости гидропривода сцепления** (стр. 231).
- B Крышка маслозаливной горловины¹. См. **Проверка моторного масла** (стр. 229).
- C Бачок для тормозной жидкости и рабочей жидкости гидропривода сцепления (автомобили с левым расположением органов управления). См. **Проверка уровня тормозной жидкости и рабочей жидкости гидропривода сцепления** (стр. 231).
- D Аккумуляторная батарея. См. **Запуск автомобиля от внешнего источника электропитания** (стр. 311).
- E Блок предохранителей в моторном отсеке. См. **Таблица характеристик плавких предохранителей** (стр. 203).
- F Воздушный фильтр. Техническое обслуживание не требуется.
- G Бачок для рабочей жидкости стеклоомывателей. См. **Проверка омывающей жидкости** (стр. 232).
- H Маслоизмерительный щуп¹. См. **Проверка моторного масла** (стр. 229).

Обслуживание

- I Бачок для рабочей жидкости гидроусилителя рулевого управления. См. **Проверка рабочей жидкости усилителя рулевого управления** (стр. 232).
- J Бачок для охлаждающей жидкости двигателя. См. **Проверка охлаждающей жидкости двигателя** (стр. 230).

¹Для идентификационных целей крышки бачков и маслоизмерительный щуп двигателя имеют соответствующую цветовую маркировку.

ОБЩИЙ ВИД МОТОРНОГО ОТСЕКА - 2.2L DURATORQ-TDCI (DW) ДИЗЕЛЬ

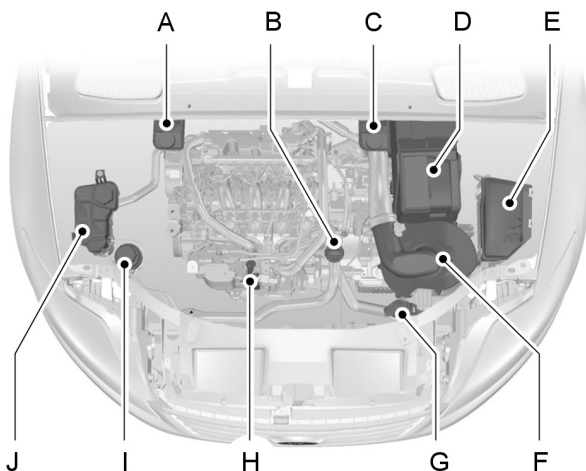

E87715

- A Бачок для тормозной жидкости и рабочей жидкости гидропривода сцепления (автомобиль с правым расположением органов управления): См. **Проверка уровня тормозной жидкости и рабочей жидкости гидропривода сцепления** (стр. 231).
- B Крышка маслозаливной горловины¹: См. **Проверка моторного масла** (стр. 229).

Обслуживание

- C Бачок для тормозной жидкости и рабочей жидкости гидропривода сцепления (автомобиль с левым расположением органов управления): См. **Проверка уровня тормозной жидкости и рабочей жидкости гидропривода сцепления** (стр. 231).
- D Аккумуляторная батарея: См. **Аккумуляторная батарея автомобиля** (стр. 311).
- E Подкапотный блок плавких предохранителей: См. **Плавкие предохранители** (стр. 202).
- F Воздушный фильтр: Не требуется проведение сервисного обслуживания.
- G Бачок для рабочей жидкости стеклоомывателей: См. **Проверка омывающей жидкости** (стр. 232).
- H Масляный щуп двигателя¹: См. **Проверка моторного масла** (стр. 229).
- I Бачок для рабочей жидкости гидроусилителя рулевого управления: См. **Проверка рабочей жидкости усилителя рулевого управления** (стр. 232).
- J Расширительный бачок: См. **Проверка охлаждающей жидкости двигателя** (стр. 230).

¹Для идентификационных целей крышки бачков и маслоизмерительный щуп двигателя имеют соответствующую цветовую маркировку.

ЩУП ДЛЯ ПРОВЕРКИ МОТОРНОГО МАСЛА - 1.6L ЕСОВОOST SCT1 (SIGMA)

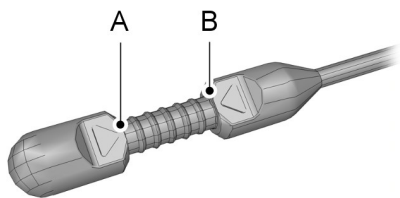

E134114

- A "MIN"
- B "MAX"

ЩУП ДЛЯ ПРОВЕРКИ МОТОРНОГО МАСЛА - 2.0L DURATEC-HE (M14)/2.3L DURATEC-HE (M14)

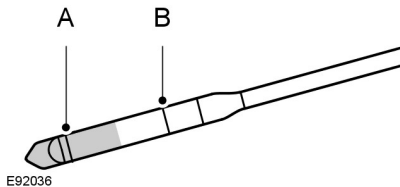

E92036

- A "MIN"
- B "MAX"

Обслуживание

ЩУП ДЛЯ ПРОВЕРКИ МОТОРНОГО МАСЛА - 2.0L ЕСОВОBOOST SCTI (M14)

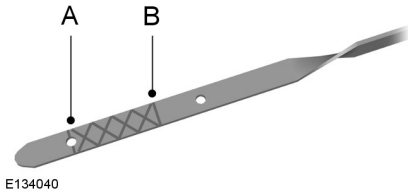
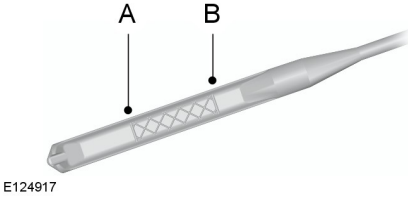

- A "MIN"
- B "MAX"

ЩУП ДЛЯ ПРОВЕРКИ МОТОРНОГО МАСЛА - 1.6L DURATORQ-TDCI (DV) ДИЗЕЛЬ/2.0L DURATORQ- TDCI (DW) ДИЗЕЛЬ/2.2L DURATORQ-TDCI (DW) ДИЗЕЛЬ

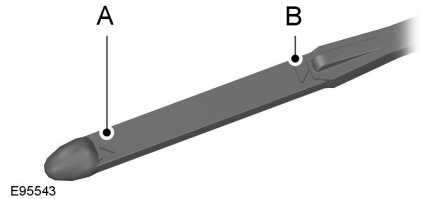

- A "MIN"
- B "MAX"

ПРОВЕРКА МОТОРНОГО МАСЛА

ПРЕДОСТЕРЕЖЕНИЕ

! Не пользуйтесь добавками к моторному маслу или другими средствами для улучшения работы двигателя. При определенных условиях использование присадок может привести к повреждению двигателя.

Примечание: Расход масла у новых двигателей достигает нормального значения после пробега приблизительно 5000 км (3000 миль).

Проверка уровня масла

ПРЕДОСТЕРЕЖЕНИЕ

! Проверьте, чтобы уровень находился между отметками **MIN** и **MAX**.

Обслуживание

Примечание: Проверяйте уровень перед тем, как запустить двигатель.

Примечание: Перед проверкой убедитесь, что автомобиль находится на ровной поверхности.

Примечание: При нагревании масло расширяется. Поэтому уровень может быть несколько выше отметки **MAX**.

Извлеките масляный щуп и вытрите его чистой безворсовой ветошью. Чтобы проверить уровень масла, установите щуп и извлеките его снова.

Если уровень находится на отметке **MIN**, немедленно долейте, доведя его уровень до необходимого.

Доливка

ПРЕДУПРЕЖДЕНИЯ



Осуществляйте доливку только при холодном двигателе. Если двигатель горячий, то выждите 10 минут, пока его температура не понизится.



Не снимайте крышку заливной горловины с работающего двигателя.

Снимите крышку наливной горловины.

ПРЕДУПРЕЖДЕНИЕ



Не доливайте больше отметки **MAX**.

Примечание: Незамедлительно промокните пролитое масло впитывающей тканью.

Доливайте рабочую жидкость, которая соответствует техническим требованиям и условиям компании Ford. См. **Технические характеристики** (стр. 232).

Установите крышку горловины. Поворачивайте ее, пока не почувствуете сильное сопротивление.

ПРОВЕРКА ОХЛАЖДАЮЩЕЙ ЖИДКОСТИ ДВИГАТЕЛЯ

Проверка уровня охлаждающей жидкости

ПРЕДУПРЕЖДЕНИЕ



Избегайте контакта рабочей жидкости с кожей или глазами.

При контакте с жидкостью немедленно промойте пораженные участки обильным количеством воды и обратитесь к врачу.

ПРЕДОСТЕРЕЖЕНИЕ



Проверьте, чтобы уровень находился между отметками **MIN** и **MAX**.

Примечание: При нагреве охлаждающая жидкость расширяется. Поэтому ее уровень может подниматься выше метки **MAX**.

Если уровень находится на отметке **MIN**, немедленно долейте, доведя его уровень до необходимого.

Доливка

ПРЕДУПРЕЖДЕНИЯ



Осуществляйте доливку только при холодном двигателе. Если двигатель горячий, то выждите 10 минут, пока его температура не понизится.



Не снимайте крышку заливной горловины с работающего двигателя.

Обслуживание

ПРЕДУПРЕЖДЕНИЯ



Не снимайте крышку заливной горловины на горячем двигателе. Дайте двигателю остыть.



Концентрированная охлаждающая жидкость может воспламениться, если ее брызги попадут на горячие участки системы выпуска.

ПРЕДОСТЕРЕЖЕНИЯ



В экстренной ситуации вы можете долить в систему охлаждения простую воду, чтобы добраться до сервисного центра. Система должна быть как можно скорее проверена механиком, прошедшим надлежащую подготовку.



Продолжительное использование неправильно разбавленной охлаждающей жидкости может привести к повреждению двигателя из-за коррозии, перегрева или замораживания.

Медленно отверните крышку. По мере того, как вы будете отворачивать крышку, из-под нее под давлением будет выходить пар.

ПРЕДОСТЕРЕЖЕНИЕ



Не доливайте рабочую жидкость выше отметки **MAX**.

Используйте для доливки охлаждающую жидкость, соответствующую спецификациям компании Ford, и воду, смешанные в равных пропорциях. См. **Технические характеристики** (стр. 232).

ПРОВЕРКА УРОВНЯ ТОРМОЗНОЙ ЖИДКОСТИ И РАБОЧЕЙ ЖИДКОСТИ ГИДРОПРИВОДА СЦЕПЛЕНИЯ

ПРЕДУПРЕЖДЕНИЯ



Использование тормозной жидкости nereкомендованного типа может снизить эффективность торможения, не соответствующая эксплуатационным нормам Ford.



Избегайте контакта рабочей жидкости с кожей или глазами. При контакте с жидкостью немедленно промойте пораженные участки обильным количеством воды и обратитесь к врачу.



Если уровень находится на отметке **MIN**, систему должен как можно скорее проверить квалифицированный механик.

Примечание: Не допускайте попадания в тормозную жидкость грязи и посторонних жидкостей. Попадание грязи, воды, нефтепродуктов и других веществ может привести к повреждению тормозной системы и выходу ее из строя.

Примечание: Тормозная система и гидропривод сцепления снабжаются рабочей жидкостью из одного бачка.

Доливайте рабочую жидкость, которая соответствует техническим требованиям и условиям компании Ford. См. **Технические характеристики** (стр. 232).

Обслуживание

ПРОВЕРКА РАБОЧЕЙ ЖИДКОСТИ УСИЛИТЕЛЯ РУЛЕВОГО УПРАВЛЕНИЯ

ПРЕДУПРЕЖДЕНИЕ



Избегайте контакта рабочей жидкости с кожей или глазами. При контакте с жидкостью немедленно промойте пораженные участки обильным количеством воды и обратитесь к врачу.

ПРЕДОСТЕРЕЖЕНИЕ



Проверьте, чтобы уровень находился между отметками **MIN** и **MAX**.

Если уровень находится на отметке **MIN**, немедленно долейте, доведя его уровень до необходимого.

Доливка

Снимите крышку наливной горловины.

ТЕХНИЧЕСКИЕ ХАРАКТЕРИСТИКИ

Эксплуатационные жидкости

Примечание: Используйте рабочие жидкости, которые соответствуют предусмотренным техническим характеристикам и требованиям. Использование других рабочих жидкостей может привести к повреждениям, которые не покрываются гарантией на ваш автомобиль.

ПРЕДОСТЕРЕЖЕНИЕ



Не доливайте больше отметки **MAX**.

Доливайте рабочую жидкость, которая соответствует техническим требованиям и условиям компании Ford. См. **Технические характеристики** (стр. 232).

ПРОВЕРКА ОМЫВАЮЩЕЙ ЖИДКОСТИ

Примечание: Омыватели ветрового и заднего стекла снабжаются жидкостью из одного бачка.

При доливке используйте смесь жидкости для стеклоомывателя и воды, чтобы предотвратить замерзание в холодную погоду и улучшить очистительную способность. Рекомендуется использовать только высококачественную жидкость для стеклоомывателя.

Информацию о разбавлении жидкости см. в инструкциях к продукту.

Обслуживание

Позиция	Спецификация	Коэффициент вязкости	Рекомендуемая рабочая жидкость
Моторное масло — только бензиновые двигатели	WSS-M2C948-B	5W-20	Моторное масло Castrol или Ford
Альтернативное моторное масло — все бензиновые двигатели	WSS-M2C913-C	5W-30	Моторное масло Castrol или Ford
Моторное масло — дизельные двигатели	WSS-M2C913-C	5W-30	Моторное масло Castrol или Ford
Антифриз	WSS-M97B44-D	-	Охлаждающая жидкость Motorcraft SuperPlus
Тормозная жидкость	WSS-M6C65-A2 или ISO 4925 Class 6	-	Тормозная жидкость Motorcraft или Ford DOT 4 LV High Performance
Рабочая жидкость усилителя рулевого управления	WSS-M2C204-A2	-	Рабочая жидкость Ford для гидроусилителей рулевого управления

Двигатель вашего автомобиля разработан для работы на моторном масле Castrol и Ford, которое обеспечивает экономию топлива и долговечность двигателя.

Доливка масла: При невозможности найти масло, соответствующее техническим условиям **WSS-M2C913-C** или **WSS-M2C948-B** (только бензиновые двигатели), вы должны использовать масло **SAE 5W-30**, соответствующее техническим условиям **ACEA A5/B5**.

Доливка не рекомендованных масел может приводить к увеличению продолжительности работы стартера при пуске двигателя, снижению эффективности работы двигателя, увеличению расхода топлива и повышению токсичности выхлопных газов.

Рекомендуется моторное масло Castrol.



Обслуживание

Показатели вместимости

Комплектация	Параметр	Вместимость, л (галлоны)
Все	Рулевое управление с усилителем	До отметки "MAX"
Все	Омыватели ветрового и заднего стекол	3,9 (0,9)
Все	Топливный бак	70 (15,4)
1.6L EcoBoost SCTi (Sigma)	Система смазки двигателя (с учетом масляного фильтра)	4,1 (0,9)
1.6L EcoBoost SCTi (Sigma)	Система смазки двигателя (без учета масляного фильтра)	3,8 (0,8)
1.6L EcoBoost SCTi (Sigma)	Система охлаждения двигателя	6,5 (1,4)
2.0L Duratec-HE	Система смазки двигателя (с учетом масляного фильтра)	4,3 (1,0)
2.0L Duratec-HE	Система смазки двигателя (без учета масляного фильтра)	3,9 (0,9)
2.0L Duratec-HE	Система охлаждения двигателя	6,2 (1,4)
2.0L EcoBoost SCTi	Система смазки двигателя (с учетом масляного фильтра)	5,4 (1,2)
2.0L EcoBoost SCTi	Система смазки двигателя (без учета масляного фильтра)	5,1 (1,1)
2.0L EcoBoost SCTi	Система охлаждения двигателя	приблизительно 6,9 (1,5)
2,3 л Duratec-HE	Система смазки двигателя (с учетом масляного фильтра)	4,3 (1,0)

Обслуживание

Комплектация	Параметр	Вместимость, л (галлоны)
2,3 л Duratec-HE	Система смазки двигателя (без учета масляного фильтра)	3,9 (0,9)
2,3 л Duratec-HE	Система охлаждения двигателя	6,9 (1,5)
1,6 л Duratorq-TDCi	Система смазки двигателя (с учетом масляного фильтра)	3,8 (0,8)
1,6 л Duratorq-TDCi	Система смазки двигателя (без учета масляного фильтра)	3,5 (0,8)
1,6 л Duratorq-TDCi	Система охлаждения двигателя	7,3 (1,6)
2.8L Duratorq-TDCi	Система смазки двигателя (с учетом масляного фильтра)	5,5 (1,2)
2.8L Duratorq-TDCi	Система смазки двигателя (без учета масляного фильтра)	5 (1,1)
2.8L Duratorq-TDCi	Система охлаждения двигателя	8,1 (1,8)
2,2 л Duratorq-TDCi	Система смазки двигателя (с учетом масляного фильтра)	6 (1,3)
2,2 л Duratorq-TDCi	Система смазки двигателя (без учета масляного фильтра)	5,4 (1,2)
2,2 л Duratorq-TDCi	Система охлаждения двигателя	8,4 (1,9)

ОЧИСТКА АВТОМОБИЛЯ СНАРУЖИ

ПРЕДУПРЕЖДЕНИЕ



Если вы моете автомобиль с полировкой, убедитесь, что на ветровом стекле не остался слой полироли.

ПРЕДОСТЕРЕЖЕНИЯ



Перед заездом на автомойку убедитесь в том, что она подходит для вашего автомобиля.



Некоторые моечные станции используют высокое давление водяной струи. Это может вызвать повреждения некоторых частей автомобиля.



Снимите антенну перед использованием автоматической мойкой.



Выключите вентилятор системы отопления салона во избежание загрязнения воздушного фильтра.

Рекомендуется мыть ваш автомобиль губкой с теплой водой и автошампунем.

Очистка фар

ПРЕДОСТЕРЕЖЕНИЯ



Не протирайте рассеиватели фар с усилием и не применяйте абразивные средства, спиртовые растворы и химические растворители для их чистки.



Не следует протирать фары, когда их поверхность суха.

Очистка заднего стекла

ПРЕДОСТЕРЕЖЕНИЕ



Не трите с усилием внутреннюю поверхность заднего окна и не применяйте абразивные средства и химические растворители для ее чистки.

Пользуйтесь чистой, не оставляющей волокон тканью или замшей для протирки внутренней стороны заднего окна.

Очистка хромированных деталей

ПРЕДОСТЕРЕЖЕНИЕ



Не используйте абразивы или химические растворители. Пользуйтесь мыльной водой.

Очистка легкосплавных дисков

Примечание: Не используйте химические чистящие средства как на холодных, так и на горячих дисках и шинах и колпаках.

Примечание: В противном случае, использование промышленных установок или химических чистящих средств в сочетании с воздействием щеток при удалении продуктов износа колодок и грязи со временем может привести к полному истиранию прозрачного отделочного слоя.

Примечание: Не используйте фтористоводородных кислотных или щелочных чистящих средств для очистки дисков, стальную мочалку, топлива или сильные бытовые моющие средства.

Уход за автомобилем

Примечание: Если после очистки дисков вы хотите на длительное время оставить автомобиль на стоянке, предварительно выполните поездку на автомобиле в течение нескольких минут. Это снизит риск ускоренной коррозии тормозных дисков, колодок и накладок.

Примечание: Некоторые автоматические мойки могут нанести повреждения отделочному слою ваших колесных дисков и колпаков.

Легкосплавные колесные диски и колпаки покрыты прозрачным отделочным слоем. Для поддержания их в хорошем состоянии мы рекомендуем следующее.



- Еженедельно очищайте их чистящими средствами для дисков и шин рекомендованных типов.
- Для удаления сильных загрязнений и скоплений продуктов износа колодок используйте губку.
- После завершения очистки тщательно промывайте их струей воды под давлением.

Мы рекомендуем использовать чистящее средство Ford для техобслуживания. Обязательно ознакомьтесь и соблюдайте инструкции изготовителя.

Использование других чистящих средств нерекондованного типа может привести к серьезному повреждению внешнего вида.

Защита лакокрасочного покрытия кузова

ПРЕДОСТЕРЕЖЕНИЯ

-  Не полируйте автомобиль на ярком солнце.
-  Не допускайте контакта полироли с пластиковыми поверхностями. Ее будет очень трудно удалить.

ПРЕДОСТЕРЕЖЕНИЯ



-  Не наносите полироль на ветровое стекло или заднее стекло. Это может стать причиной повышенного шума при работе щеток стеклоочистителя и мешать чистке стекла.

Рекомендуется наносить слой полироли на лакокрасочную поверхность автомобиля один-два раза в год.

ОЧИСТКА САЛОНА

РЕМНИ БЕЗОПАСНОСТИ

ПРЕДУПРЕЖДЕНИЯ

-  При их очистке не применяйте абразивные материалы или химические активные растворители.
-  Не допускайте проникновения влаги в механизмы инерционных катушек ремней безопасности.

Очищайте ремни безопасности с помощью очистителя салона или воды с мягкой губкой. Дайте ремням безопасности высохнуть, не применяя специальные приборы для их высушивания.



Дисплей на панели приборов, ЖКИ-дисплей и дисплей аудиосистемы.

ПРЕДУПРЕЖДЕНИЕ

-  При их очистке не применяйте абразивные материалы, спиртовые растворы или химические активные растворители.

Задние окна

ПРЕДОСТЕРЕЖЕНИЯ

-  Не используйте никакие абразивные материалы для очистки внутренней поверхности задних окон.
-  Не наклеивайте на внутреннюю поверхность задних окон никакие ярлыки или стикеры.

УСТРАНЕНИЕ МЕЛКИХ ПОВРЕЖДЕНИЙ ЛАКОКРАСОЧНОГО ПОКРЫТИЯ

ПРЕДОСТЕРЕЖЕНИЕ

-  Следует немедленно удалять кажущиеся безобидными загрязнения (например, птичий помет, сок и смолу деревьев, останки насекомых, дорожную соль и промышленные отходы) с лакокрасочного покрытия.

Необходимо как можно скорее восстанавливать повреждения от летящих из под колес камней и мелкие царапины. Официальный дилер Форд может предложить широкий выбор средств ухода за кузовом. Читайте и выполняйте инструкции производителя.

Колеса и шины

ОБЩАЯ ИНФОРМАЦИЯ

ПРЕДОСТЕРЕЖЕНИЯ

 Используйте колеса и шины только разрешенных типоразмеров. Использование шин других типоразмеров может привести к повреждению автомобиля, кроме того, в этом случае государственное типовое разрешение на шины становится недействительным.

 Если вы установите на автомобиль шины с диаметром, отличным от диаметра шин, установленных производителем, то спидометр может выдавать неверные показания. Обратитесь к своему дилеру для перепрограммирования системы управления двигателем.

 При намерении изменить размер заводских колес проверьте выполнимость данной операции у вашего дилера.

Примечание: Для оптимального расхода топлива регулярно проверяйте давление в шинах.

Ярлык, на котором указаны значения давления воздуха в шинах, расположен в проеме двери водителя на стойке "В".

Проверка и корректировка давления в шинах должна проводиться на холодных шинах. При этом температура окружающей среды должна соответствовать температуре их предполагаемой эксплуатации.

КОМПЛЕКТ ДЛЯ РЕМОНТА ШИН

Этот автомобиль не укомплектован запасной шиной, но в нем есть комплект для экстренного ремонта шин (ContiMobiKit), при помощи которого можно отремонтировать **одну** проколотую шину.

Комплект для ремонта шин расположен в отсеке для хранения под панелью пола. См. **Места для хранения вещей** (стр. 277).

Примечание: Извлеките винты подпольного вещевого отделения, если они установлены.

Общие сведения

ПРЕДУПРЕЖДЕНИЯ

 В зависимости от типа шины и характера повреждений, возможен только частичный ремонт или герметизация вообще может быть невозможна. Снижение давления воздуха в шинах может повлиять на управляемость автомобиля и привести к потере контроля над ним.

 Не используйте комплект для ремонта шин, поврежденных в результате движения автомобиля на спущенной шине.

 Не используйте комплект для ремонта шин на шинах типа "run-flat", сохраняющих работоспособность после прокола.

 Не пытайтесь устранить повреждения, находящиеся не на видимых участках протектора.

 Не пытайтесь устранить повреждения на боковине шины.

Колеса и шины

Комплект для ремонта шин позволяет устранить большинство проколов с диаметром до шести мм, чтобы временно восстановить работоспособность автомобиля.

Пользуясь комплектом, соблюдайте следующие правила:

- **Управляйте автомобилем с осторожностью, избегайте резких маневров**, особенно если автомобиль загружен или установлен прицеп.
- Комплект позволяет выполнить временный экстренный ремонт и добраться на автомобиле до ближайшего сервисного центра или преодолеть расстояние максимум 200 км (125 миль).
- Не превышайте **максимальную скорость 80 км/ч (50 миль в час)**.
- Храните комплект вне пределов досягаемости детей.
- Используйте комплект при наружных температурах от -30°C до $+70^{\circ}\text{C}$.

Использование комплекта для ремонта шин

ПРЕДУПРЕЖДЕНИЯ



Сжатый воздух может создать опасность взрыва или сильное движущее усилие.



Не оставляйте используемый комплект без присмотра.

ПРЕДОСТЕРЕЖЕНИЕ



Длительность работы компрессора не должна превышать 10 минут.

Примечание: Используйте комплект для ремонта только того автомобиля, которому он прилагается.

- Припаркуйте автомобиль на обочине проезжей части, так, чтобы не затруднять движение транспорта и использовать комплект, не подвергая себя опасности.
- Применяйте стояночный тормоз даже при остановке на горизонтальной поверхности, чтобы предотвратить возможное перемещение автомобиля.
- Не пытайтесь удалить посторонние предметы, например, гвозди или винты, застрявшие в шине.
- Не выключайте двигатель на время работы с комплектом (если автомобиль не находится в закрытом или плохо проветриваемом помещении). В таких условиях включайте компрессор при выключенном двигателе.
- Замените емкость с герметиком до истечения срока годности, который указан в верхней части бутылки.
- Сообщите всем людям, которые пользуются автомобилем, о том, что шина временно отремонтирована с помощью комплекта для ремонта шин, и проследите за тем, чтобы соблюдались особые условия эксплуатации.

Накачивание шины

ПРЕДУПРЕЖДЕНИЯ



Перед началом операции проверьте состояние боковины шины. При наличии любых порезов, вздутий или сходных повреждений не пытайтесь накачать шину.



Во время работы компрессора не стойте рядом с шиной.

Колеса и шины

ПРЕДУПРЕЖДЕНИЯ



Наблюдайте за боковиной шины. Если появятся любые трещины, вздутия или сходные повреждения, выключите компрессор и выпустите воздух при помощи клапана сброса давления **В**. Не эксплуатируйте эту шину.



Герметик содержит натуральный латекс. Избегайте контакта с кожей и попадания на одежду. При контакте с жидкостью немедленно промойте пораженные участки обильным количеством воды и обратитесь к врачу.



Если давление в шине не достигло 1,8 бар (26 пси) за семь минут, возможно, шина сильно повреждена, и временный ремонт невозможен. В таком случае не продолжайте поездки, не заменив эту шину.

ПРЕДОСТЕРЕЖЕНИЕ



При установке бутылки на держатель происходит прокол пломбы. Не снимайте бутылку с держателя, поскольку это приведет к вытеканию герметика.

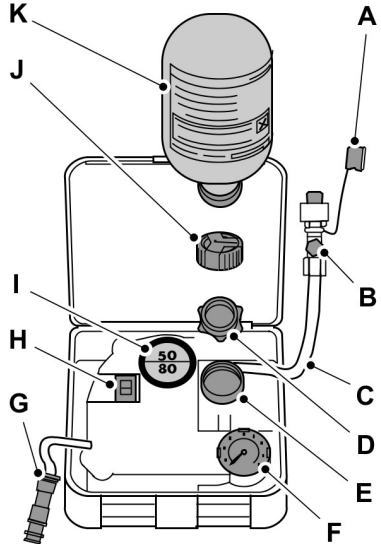

E94973

- A Предохранительная крышка
- B Предохранительный клапан
- C Шланг
- D Оранжевая крышка
- E Держатель бутылок
- F Манометр
- G Провод с электрическим разъемом
- H Переключатель компрессора
- I Ярлык
- J Крышка бутылки
- K Бутылка с герметиком

1. Откройте крышку комплекта для ремонта шин.

Колеса и шины

- Открепите от баллончика ярлык **I**, на котором указана максимально допустимая скорость 80 км/ч (50 миль в час), и приклейте его на панель приборов, в поле зрения водителя. Убедитесь в том, что ярлык не заслоняет никакие важные элементы.
- Выньте шланг **C** и провод с электрическим разъемом **G**.
- Отверните оранжевую крышку **D** и крышку бутылки **J**.
- Полотно, до упора наворачите бутылку с герметиком **K** по часовой стрелке на держатель бутылки **E**.
- Снимите колпачок вентиля с поврежденной шины.
- Отсоедините предохранительную крышку **A** от шланга **C** и плотно наворачите шланг **C** на вентиль поврежденной шины.
- Убедитесь в том, что переключатель компрессора **H** установлен в положение **O**.
- Вставьте разъем питания **G** в гнездо прикуривателя или в дополнительное гнездо питания. См. **Прикуриватель** (стр. 275). См. **Дополнительные электрические розетки** (стр. 276).
- Запустите двигатель.
- Установите переключатель компрессора **H** в положение **I**.
- Накачивайте шину не дольше семи минут до давления не менее 1,8 бар (26 пси) и не более 3,5 бар (51 пси). Переведите переключатель компрессора **H** в положение **O** и проверьте давление в шине с помощью манометра **F**.
- Извлеките разъем питания **G** из гнезда прикуривателя или дополнительного гнезда питания.
- Снимите шланг **C** с вентиля шины и быстро установите предохранительную крышку **A**. Установите колпачок вентиля.
- Оставьте бутылку с герметиком **K** в держателе **E**.
- Уберите комплект, крышку бутылки и оранжевую крышку в надежное, но легкодоступное место в автомобиле. Комплект понадобится снова после проверки давления в шине.
- Немедленно начните движение и проедьте около трех километров (двух миль), чтобы герметик смог пропитать поврежденный участок.

Примечание: При закачивании герметика через вентиль шины давление может возрасти до 6 бар, однако примерно через 30 секунд давление снова упадет.

ПРЕДУПРЕЖДЕНИЕ



Если вы ощутите сильные вибрации, неустойчивость или шумы во время движения, то сбросьте скорость и осторожно доедьте до места, на котором можно безопасно остановить автомобиль. Перепроверьте состояние шины и давление. Если давление в шине меньше 1,3 бар (19 пси) или присутствуют любые трещины, вздутия или сходные видимые повреждения, не продолжайте поездки, не заменив эту шину.

Проверка давления в шинах

- Остановите автомобиль, проехав примерно три километра (две мили). Проверьте и, если необходимо, скорректируйте давление в поврежденной шине.

Колеса и шины

- Установите комплект и проверьте давление в шине по показаниям манометра **F**.
- Если давление в шине, заполненной герметиком, составляет не менее 1,3 бар (19 пси), доведите давление до предписанного уровня. См. **Технические характеристики** (стр. 250).
- Снова накачайте шину, чтобы увеличить давление воздуха.
- Снова проверьте давление в шине с помощью манометра **F**. Если давление в шине слишком высокое, доведите его до предписанного уровня с помощью клапана сброса давления **B**.
- Накачав шину до требуемого давления, переведите переключатель компрессора **H** в положение **O**, извлеките разъем **G** из гнезда питания, выверните шланг **C**, затяните крышку вентиля и установите предохранительную крышку **A**.
- Оставьте бутылку с герметиком **K** в держателе **E** и уберите комплект в первоначальное безопасное место хранения.
- Доберитесь до ближайшего сервисного центра и замените поврежденную шину. Перед тем как шина будет снята с обода, сообщите механику о том, что шина заполнена герметиком. После однократного использования комплекта как можно скорее замените его.

Примечание: Помните о том, что комплект для экстренного ремонта шин позволяет лишь временно восстановить способность автомобиля к движению. В разных странах могут действовать разные правила ремонта шин после использования комплекта. Проконсультируйтесь со специалистом по ремонту шин.

ПРЕДУПРЕЖДЕНИЕ



Перед началом движения убедитесь в том, что давление воздуха в шине соответствует требуемому. См. **Технические характеристики** (стр. 250). Контролируйте давление до момента замены шины, заполненной герметиком.

Бутылки с герметиком можно выбрасывать в баки для обычного бытового мусора. Возвратите остаток жидкого герметика дилеру или утилизируйте его в соответствии с местными правилами утилизации отходов.

ОБСЛУЖИВАНИЕ ШИН



E70415

Колеса и шины

Для обеспечения равномерного износа и увеличения срока эксплуатации шин мы рекомендуем регулярно переставлять шины с передних колес на задние и наоборот. Интервал перестановки должен составлять от 5000 до 10000 км (от 3000 до 6000 миль) пробега.

ПРЕДОСТЕРЕЖЕНИЕ

 Не допускайте трения боковин шин о бордюрный камень при парковке автомобиля.

Если необходимо въехать на бордюр, делайте это медленно, причем при подъезде колеса по возможности должны стоять под прямым углом к бордюру.

Регулярно проверяйте шины на наличие порезов, посторонних предметов и неравномерного износа протектора. Неравномерный износ шин может привести к нарушениям углов установки колес.

Проверяйте давление "холодных" шин (включая запасное) каждые две недели.

ИСПОЛЬЗОВАНИЕ ЗИМНИХ ШИН

ПРЕДОСТЕРЕЖЕНИЕ

 Удостоверьтесь, что для крепления колёс, на которые монтируются зимние шины, вы используете подходящие гайки.

При использовании зимних шин убедитесь, что давление в них соответствует норме. См. **Технические характеристики** (стр. 250).

ИСПОЛЬЗОВАНИЕ ЦЕПЕЙ ПРОТИВОСКОЛЬЖЕНИЯ

ПРЕДУПРЕЖДЕНИЯ



Не превышайте скорости 50 км/ч.



Не используйте цепи противоскольжения на дорогах без снега.



Цепи противоскольжения допускается устанавливать только на указанные шины. См.

Технические характеристики (стр. 250).

ПРЕДОСТЕРЕЖЕНИЕ



Если на колесах вашего автомобиля установлены декоративные колпаки, снимите их перед установкой цепей.

Примечание: Система ABS продолжит работу в обычном режиме.

Применяйте цепи противоскольжения только с коротким звеном.

Цепи противоскольжения устанавливайте только на передние колёса.

Автомобили с системой динамической стабилизации (ESP)

На автомобилях, оснащенных системой динамической стабилизации (ESP), могут изменяться ходовые качества. Эти изменения исчезают после отключения системы. См.

Использование системы динамической стабилизации (стр. 169).

Колеса и шины

СИСТЕМА КОНТРОЛЯ ДАВЛЕНИЯ В ШИНАХ

ПРЕДУПРЕЖДЕНИЯ



Система не освобождает вас от необходимости регулярно проверять давление воздуха в шинах.



Система только информирует о снижении давления воздуха в шинах. Она не способна накачивать шины.



Если вы используете цепи противоскольжения, то системе может потребоваться больше времени для определения давления воздуха.



Не эксплуатируйте автомобиль, если давление воздуха в его шинах значительно снижено. Это может привести к перегреву и повреждению шин. Недостаточное давление воздуха в шинах приводит к повышению расхода топлива, снижению ресурса шин, а также ухудшению управляемости и снижению безопасности автомобиля.



Чтобы не повредить вентили, при накачивании шин не изгибайте их.



Установку колёс должен производить персонал, имеющий необходимые навыки.

Примечание: После замены шин или датчиков требуется несколько минут для восстановления системы. В это время система находится в рабочем состоянии, но может загореться контрольная лампа.

Примечание: При установке шин без датчиков контроля давления в шинах соответствующее сообщение будет отображаться на дисплее. См. **Информационные сообщения** (стр.103). Подтвердите это сообщение, чтобы отключить систему.

Система отслеживает давление воздуха в шинах при помощи датчиков, установленных внутри них, и приёмного устройства. Если система обнаруживает недостаточное давление воздуха, на информационном дисплее появляется предупреждающее сообщение. См. **Информационные сообщения** (стр. 103).

В таком случае следует как можно скорее проверить давление воздуха в шинах и довести его до требуемого. См. **Технические характеристики** (стр. 250). Если давление воздуха снижается слишком часто, то следует как можно скорее определить и устранить причину этого.

Проверка давления воздуха в шинах

Примечание: Если давление воздуха превышает или равно 3,3 бара (48 фунтов силы/дюйм²), под значением давления воздуха высветится символ **+**. Система способна измерять давление воздуха, не превышающее 3,3 бара (48 фунтов силы/дюйм²). Символ **+** означает, что фактическое давление воздуха может быть выше, чем то, которое отражено на дисплее.

Примечание: В щитках приборов 3-го типа предусмотрена несколько иная структура меню. Сначала выберите **Settings** (Настройки), чтобы получить доступ к пункту **Information** (Информация).

Колеса и шины

1. Нажмите кнопку с правой стрелкой на рулевом колесе, чтобы войти в главное меню.
2. Выделите подсветкой пункт **Information** (Информация) при помощи кнопок "Вверх" и "Вниз" и нажмите на кнопку с правой стрелкой.
3. Выделите подсветкой пункт **Tyre Pressures** (Давление в шинах) при помощи кнопок "Вверх" и "Вниз" и нажмите на кнопку с правой стрелкой.
4. Выделите подсветкой желаемую настройку и для подтверждения нажмите на кнопку **OK**.
5. Для выхода из меню нажмите на кнопку с левой стрелкой. Нажмите и удерживайте кнопку "Стрелка влево" для возврата на экран маршрутного компьютера.
3. Выделите подсветкой пункт **Tyre Pressures** (Давление в шинах) при помощи кнопок "Вверх" и "Вниз" и нажмите на кнопку с правой стрелкой.
4. Выделите подсветкой желаемую настройку и для подтверждения нажмите на кнопку **OK**.
5. Для выхода из меню нажмите на кнопку с левой стрелкой. Нажмите и удерживайте кнопку "Стрелка влево" для возврата на экран маршрутного компьютера.

Установка загрузки автомобиля

Примечание: В щитках приборов 3-го типа предусмотрена несколько иная структура меню. Сначала выберите **Settings** (Настройки), чтобы получить доступ к пункту **Setup** (Регулировка).

Оптимальное давление воздуха в шинах зависит от степени загрузки автомобиля. См. **Технические характеристики** (стр. 250). Система сможет определить пониженное давление только в том случае, если вы ввели текущую степень загрузки автомобиля.

1. Нажмите кнопку с правой стрелкой на рулевом колесе, чтобы войти в главное меню.
2. Выделите подсветкой пункт **Setup** (Настройка) при помощи кнопок "Вверх" и "Вниз" и нажмите на кнопку с правой стрелкой.

ЗАМЕНА КОЛЕСА

Секретные гайки для колес

Имея номер сертификата, в дилерском центре Ford вы сможете получить запасные "секретные" гайки колес и ключ для них.

Домкрат

Ваш автомобиль не укомплектован домкратом и баллонным ключом.

Замену зимних и летних шин рекомендуется проводить с помощью специального гидравлического съемника в специализированной мастерской.

Точки установки опорных пят подъемника или домкрата

ПРЕДУПРЕЖДЕНИЕ



Не размещайте никакие предметы между домкратом и поверхностью земли и между домкратом и автомобилем.

Колеса и шины

ПРЕДОСТЕРЕЖЕНИЕ

⚠ Устанавливайте домкрат только в указанных точках. Установка пят в других точках может привести к повреждениям кузова, элементов рулевого управления, подвески, двигателя, тормозной системы и топливопроводов.

Примечание: Используйте домкрат грузоподъемностью не менее 1,5 т и диаметр опорной пяты которого составляет не менее 80 мм (3,1 дюйма).

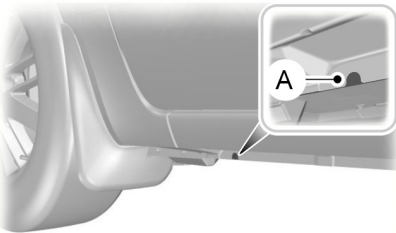
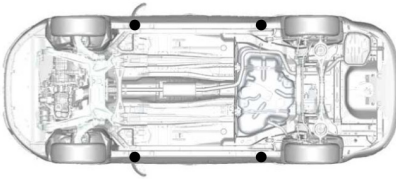
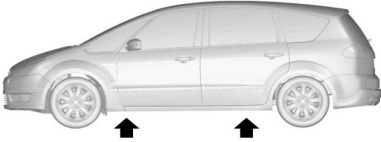

E90708

Метки на порогах **A** показывают места установки домкрата.



E93020

Автомобили с боковыми накладками, улучшающими аэродинамику кузова

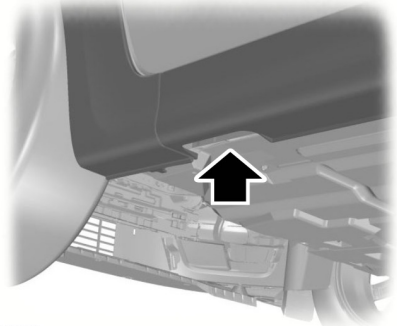

E90709

Устанавливайте опорную пяту домкрата через вырезы в нижней части боковых накладок.

Колеса и шины

Демонтаж колеса

ПРЕДУПРЕЖДЕНИЯ

 Остановите автомобиль в таком месте, где он не будет создавать помех движущемуся транспорту, а также там, где в процессе замены колеса вы не будете подвергаться опасности.

 Установите треугольный знак аварийной остановки.

 Расположите автомобиль на твердой ровной площадке. Установите колеса прямо.

 Выключите зажигание, включите и полностью затяните стояночный тормоз.

 Если ваш автомобиль оборудован механической трансмиссией, включите первую передачу или передачу заднего хода. Для автоматической трансмиссии включите режим парковки.

 Пассажиры должны покинуть автомобиль.

 Под дальнее колесо подложите подходящий кирпич или башмак.

 При установке колеса следите за тем, чтобы стрелки на шине, показывали правильное направление вращения при движении автомобиля вперед. Если на запасном колесе, которое необходимо установить, стрелки указывают противоположное направление вращения, то необходимо произвести перемонтировку шины. Доверьте эту работу квалифицированному механику.

 Не выполняйте никаких работ под автомобилем, если он опирается только на домкрат.

ПРЕДУПРЕЖДЕНИЯ

 Следите за тем, чтобы домкрат находился вертикально к точкам его крепления и не перекашивался относительно плоскости земли.

ПРЕДОСТЕРЕЖЕНИЕ

 Не кладите легкосплавные колеса лицевой стороной на землю, так как это может привести к повреждению лакокрасочного покрытия.

1. Снимите крышку или колпак ступицы.



E71948

2. Установите ключ секретной гайки.
3. Ослабьте гайки крепления колеса.
4. Поднимайте автомобиль домкратом до тех пор, пока колесо не приподнимется над землей.
5. Отверните гайки крепления колеса и снимите колесо.

Колеса и шины

Установка колеса

ПРЕДУПРЕЖДЕНИЯ



Используйте колеса и шины только разрешенных типоразмеров. Использование шин других типоразмеров может привести к повреждению автомобиля, кроме того, в этом случае государственное типовое разрешение на шины становится недействительным. См. **Технические характеристики** (стр. 250).



Не устанавливайте на автомобиль шины, сохраняющие работоспособность при проколе, если первоначально автомобиль не был оборудован такими шинами. Для получения более подробных сведений о применимости шин свяжитесь со своим дилером.

ПРЕДОСТЕРЕЖЕНИЕ



Не крепите легкосплавные диски гайками, предназначенными для штампованных дисков.

Примечание: Гайки, предназначенные для крепления легкосплавных колес, допускается также использовать для крепления стального запасного колеса в течение непродолжительного времени (максимум две недели).

Примечание: Вы можете использовать колесные гайки от колес с легкосплавными дисками для закрепления колес со стальными дисками.

Примечание: Убедитесь в чистоте сопрягаемых поверхностей колеса и ступицы.

Примечание: Следите за тем, чтобы конуса колесных гаек были бы обращены к колесу.

1. Установите колесо.
2. От руки заверните гайки крепления колеса.



E71948

3. Установите ключ секретной гайки.

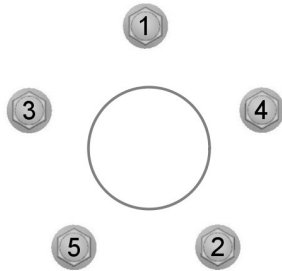

E75442

4. Произведите предварительную затяжку гаек крепления колеса в указанной последовательности.
5. Опустите автомобиль и снимите домкрат.

Колеса и шины

6. Произведите окончательную затяжку гаек крепления колеса в указанной последовательности. См. **Технические характеристики** (стр. 250).
7. Установите колпак колеса (установка осуществляется руками без использования инструментов).

ПРЕДУПРЕЖДЕНИЕ



Как можно скорее проверьте момент затяжки гаек крепления колеса и давление воздуха в шинах.

ТЕХНИЧЕСКИЕ ХАРАКТЕРИСТИКИ

Момент затяжки колёсных гаек

Тип колеса	Нм
Все	170 (125)

Колеса и шины

Давление воздуха в шинах (холодные шины)

Для скорости до 160 км/ч

Вариант	Размер шины	Нормальная нагрузка		Полная нагрузка	
		Передняя	Задняя	Передняя	Задняя
		бар	бар	бар	бар
1.6L EcoBoost SCTi (Sigma), 2.0L EcoBoost SCTi (M14), 1.6L Duratorq-TDCi (DV) Diesel Stage V, 2.0L Duratorq-TDCi (DW) и 2.2L Duratorq-TDCi (DW)	215/60 R 16*	2,4 (35)	2,4 (35)	2,6 (38)	3,1 (45)
1.6L EcoBoost SCTi (Sigma), 2.0L EcoBoost SCTi (M14), 1.6L Duratorq-TDCi (DV) Diesel Stage V, 2.0L Duratorq-TDCi (DW) и 2.2L Duratorq-TDCi (DW)	225/50 R 17 и 235/45 R 18	2,4 (35)	2,2 (32)	2,6 (38)	3,1 (45)
2.0L Duratec-HE (M14) и 2.3L Duratec-HE (M14)	215/60 R 16*	2,2 (32)	2,4 (35)	2,6 (38)	3,1 (45)
2.0L Duratec-HE (M14) и 2.3L Duratec-HE (M14)	225/50 R 17 и 235/45 R 18	2,2 (32)	2,2 (32)	2,6 (38)	3,1 (45)

*Цепи противоскольжения допускается устанавливать только на указанные шины.

Колеса и шины

Давление в шинах при частом движении со скоростью более 160 км/ч

Вариант	Размер шины	Нормальная нагрузка		Полная нагрузка	
		Передняя	Задняя	Передняя	Задняя
		бар	бар	бар	бар
1.6L EcoBoost SCTi (Sigma), 1.6L Duratorq-TDCi (DV) Diesel Stage V и 2.0L Duratorq-TDCi (DW)	215/60 R 16	2,5 (36)	2,4 (35)	2,7 (39)	3,1 (45)
1.6L EcoBoost SCTi (Sigma), 1.6L Duratorq-TDCi (DV) Diesel Stage V и 2.0L Duratorq-TDCi (DW)	225/50 R 17 и 235/45 R 18	2,5 (36)	2,3 (33)	2,7 (39)	3,1 (45)
2.0L Duratec-HE (M14) и 2.3L Duratec-HE (M14)	215/60 R 16	2,4 (35)	2,4 (35)	2,6 (38)	3,1 (45)
2.0L Duratec-HE (M14) и 2.3L Duratec-HE (M14)	225/50 R 17 и 235/45 R 18	2,4 (35)	2,2 (32)	2,6 (38)	3,1 (45)
2.0L EcoBoost SCTi (M14) и 2.2L Duratorq-TDCi (DW)	215/60 R 16	2,6 (38)	2,6 (38)	2,8 (41)	3,3 (48)
2.0L EcoBoost SCTi (M14) и 2.2L Duratorq-TDCi (DW)	225/50 R 17 и 235/45 R 18	2,6 (38)	2,6 (38)	2,8 (41)	3,4 (49)

Заправочные объемы и технические характеристики

ТЕХНИЧЕСКИЕ ХАРАКТЕРИСТИКИ

Размеры автомобиля

S-MAX

Описание размеров	Размер в мм (дюймах)
Максимальная длина - без учета декоративной облицовки бампера	4772 (187,9)
Максимальная длина - с учетом декоративной облицовки бампера	4801 (189)
Габаритная ширина (с учетом наружных зеркал)	2154 (84,8)
Габаритная высота - соответствует снаряженной массе по стандартам ЕС	1620 - 1660 (63,8 - 65,4)
Колесная база	2850 (112,2)
Колея передних колес	1578 - 1588 (62,1 - 62,5)
Колея задних колес	1595 - 1605 (62,8 - 63,2)

Galaxy

Описание размеров	Размер в мм (дюймах)
Габаритная длина	4819 (189,7)
Габаритная ширина (с учетом наружных зеркал)	2154 (84,8)
Общая высота - собственная масса автомобиля (по европейским нормам) без рейлингов на крыше	1709 - 1758 (67,3 - 69,2)
Общая высота - собственная масса автомобиля (по европейским нормам) с рейлингами на крыше	1770 - 1811 (69,7 - 71,3)
Колесная база	2850 (112,2)
Колея передних колес	1578 - 1588 (62,1 - 62,5)
Колея задних колес	1595 - 1605 (62,8 - 63,2)

Заправочные объемы и технические характеристики

Размеры буксировочного оборудования

S-MAX

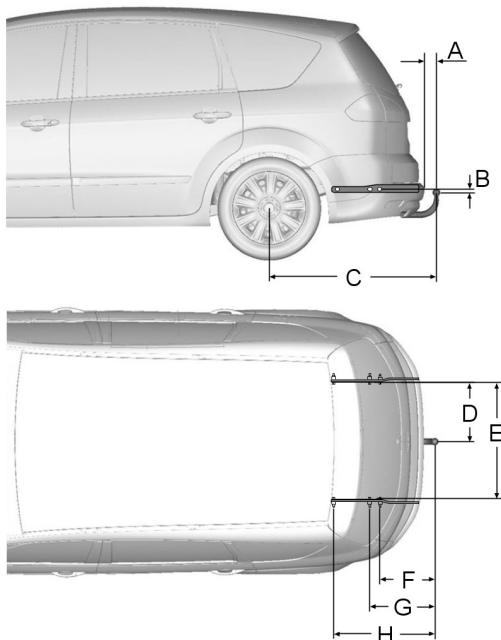

E75182

Пункт	Описание размеров	Размер в мм (дюймах)
A	Бампер - конец шаровой опоры буксирного устройства	102 (4)
B	Точка крепления - центр шаровой опоры буксирного устройства	16 (0,63)
C	Центр колеса - центр шаровой опоры буксирного устройства	1 079 (42,48)
D	Центр шаровой опоры буксирного устройства - лонжерон	438 (17,2)

Заправочные объемы и технические характеристики

Пункт	Описание размеров	Размер в мм (дюймах)
Е	Расстояние между внутренними сторонами лонжеронов	876 (34,5)
F	Центр шаровой опоры буксирного устройства - центральная точка крепления №1	363 (14,29)
G	Центр шаровой опоры буксирного устройства - центральная точка крепления №2	424 (16,69)
Н	Центр шаровой опоры буксирного устройства - центральная точка крепления №3	636 (25,04)

Galaxy

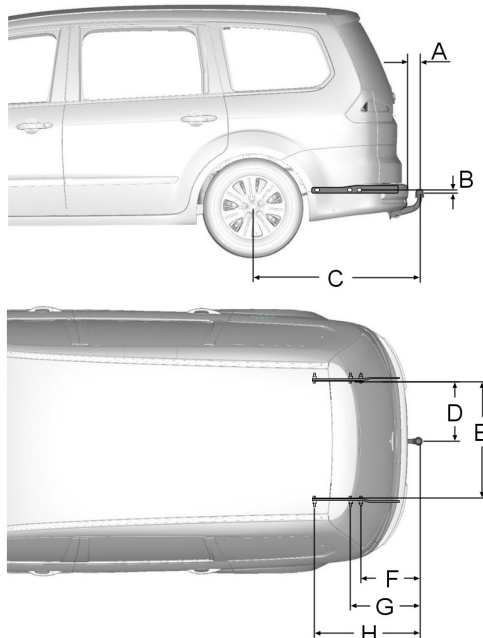

E75181

Заправочные объемы и технические характеристики

Пункт	Описание размеров	Размер в мм (дюймах)
A	Бампер - конец шаровой опоры буксирного устройства	101 (3,98)
B	Точка крепления - центр шаровой опоры буксирного устройства	16 (0,63)
C	Центр колеса - центр шаровой опоры буксирного устройства	1128 (44,41)
D	Центр шаровой опоры буксирного устройства - лонжерон	438 (17,2)
E	Расстояние между внутренними сторонами лонжеронов	876 (34,5)
F	Центр шаровой опоры буксирного устройства - центральная точка крепления №1	412 (16,22)
G	Центр шаровой опоры буксирного устройства - центральная точка крепления №2	473 (18,62)
H	Центр шаровой опоры буксирного устройства - центральная точка крепления №3	685 (26,97)

Приложения

ЭЛЕКТРОМАГНИТНАЯ СОВМЕСТИМОСТЬ

ПРЕДУПРЕЖДЕНИЯ

 Ваш автомобиль протестирован и сертифицирован на соответствие нормам электромагнитной совместимости (72/245/ЕЕС, нормы UN ECE10 или другие соответствующие местные требования). Вы несёте полную ответственность за соответствие установленного вами дополнительного оборудования автомобиля требованиям местного законодательства. Доверяйте установку любого дополнительного оборудования персоналу, обладающему соответствующей квалификацией.

ПРЕДУПРЕЖДЕНИЯ

-  Передатчики, работающие на радиочастотах (РЧ) (например, сотовые телефоны, любительские радиопередатчики), могут быть установлены на ваш автомобиль только в том случае, если они соответствуют параметрам, указанным в следующей таблице. Для их установки и использования не требуется выполнение специальных условий или проведение каких-либо мероприятий.
-  Не устанавливайте передатчики, микрофоны, громкоговорители или иные устройства в зоне раскрытия подушек безопасности.
-  Не крепите кабели антенны к проводке автомобиля, топливопроводам или трубопроводам тормозной системы.
-  Антенна и кабели питания должны устанавливаться на расстоянии не менее 10 см (4 дюймов) от любых электронных блоков и подушек безопасности.

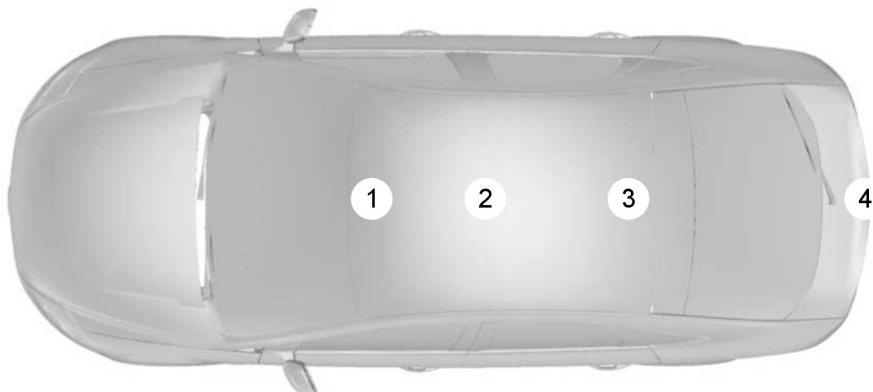

E85998

Приложения

Диапазон частот МГц	Максимальная выходная мощность Вт (на пике RMS)	Положение антенны
1 – 30	50 W	3. 4
30 – 54	50 W	1. 2. 3
68 – 87,5	50 W	1. 2. 3
142 – 176	50 W	1. 2. 3
380 – 512	50 W	1. 2. 3
806 – 940	10 W	1. 2. 3
1200 – 1400	10 W	1. 2. 3
1710 – 1885	10 W	1. 2. 3
1885 – 2025	10 W	1. 2. 3

Примечание: После установки любых радиопередатчиков проверьте отсутствие взаимного влияния радиопередатчика и всех электронных устройств автомобиля, как во время остановки, так и во время движения автомобиля.

Проверьте все системы электрооборудования:

- при выключателе зажигания в положении **ON**
- при работающем двигателе
- во время дорожного теста при движении автомобиля с различными скоростями.

Убедитесь, что напряженность электромагнитных полей, создаваемых в салоне автомобиля работающим передатчиком, не превышает приемлемого для человека уровня.

ОДОБРЕНИЯ ТИПА

УВЕДОМЛЕНИЕ ФСС/ПРОМЫШЛЕННОСТИ КАНАДЫ

Это устройство соответствует требованиям 15-го раздела Правил FCC. Его работа подчиняется следующим двум условиям: (1) это устройство не может создавать вредные помехи, и (2) это устройство должно противостоять любым принимаемым помехам, включая помехи, которые могут привести к нежелательным режимам работы.

FCC ID: WJLRX-42

IC: 7847A-RX42

Изменения или модификации устройства, которые не получили прямого одобрения стороны, ответственной за соответствие, могут аннулировать право пользователя на применение оборудования.

Приложения

RX-42 - декларация соответствия

Мы как сторона, несущая ответственность за соответствие продукции, заявляем под свою единоличную ответственность следующее: устройство Handset Integration RX-42 отвечает требованиям нижеуказанной Директивы: 1999/5/EC. С текстом Сертификата соответствия можно ознакомиться на сайте в Интернет по адресу:

www.novero.com/declaration_of_conformity

Торговая марка Bluetooth и соответствующие логотипы являются собственностью компании Bluetooth SIG, Inc. и используются компанией Ford Motor Company по лицензии. Прочие торговые марки и торговые имена принадлежат соответствующим компаниям-владельцам.

ОДОБРЕНИЯ ТИПА

iPod - торговая марка компании Apple Inc.

ОДОБРЕНИЯ ТИПА



© 2008 NAVTEQ B.V. Все права защищены.

Приложения

(AT)	“© Bundesamt für Eich- und Vermessungswesen”
(PL)	“© EuroGeographics”
(FR)	“source: GéoRoute® IGN France & BD Cartho® IGN France”
(DE)	“Die Grundlagendaten wurden mit Genehmigung der zuständigen Behörden entnommen”
(GB)	“Based upon Crown Copyright material.”
(GR)	“Copyright Geomatics Ltd.”
(IT)	“La Banca Dati Italiana è stata prodotta usando quale riferimento anche cartografia numerica ed al tratto prodotta e fornita dalla Regione Toscana.”
(NO)	“Copyright © 2000; Norwegian Mapping Authority”
(PT)	“Source: IgeoE – Portugal”
(ES)	“Información geográfica propiedad del CNIG”
(SE)	“Based upon electronic data © National Land Survey Sweden.”
(CH)	“Topografische Grundlage: © Bundesamt für Landestopographie”

ОДОБРЕНИЯ ТИПА

Декларация соответствия ЕС

Компания Valeo заявляет, что это устройство, работающее в коротком диапазоне, отвечает основным требованиям и значимым положениям Директивы 1999/5/ЕС.

Справка для Объединенных Арабских Эмиратов



E125209

ER-GEN-00-0002-24

Защита людей, находящихся в автомобиле

ПРИНЦИПЫ РАБОТЫ

Подушки безопасности

ПРЕДУПРЕЖДЕНИЯ

 Не изменяйте переднюю часть вашего автомобиля никаким образом. Это может неблагоприятно отразиться при раскрытии подушек безопасности.

 Выдержка из ECE R94.01: Чрезвычайно опасно! Не используйте устройства детской безопасности, установленные передней частью назад на сиденьях, защищаемых спереди подушкой безопасности!

 Пристегивайтесь ремнем безопасности и держите безопасное расстояние между вами и рулевым колесом. Только в том случае, если ремень безопасности пристегнут правильно, он способен удерживать тело человека в положении, обеспечивающем максимальную эффективность действия подушки безопасности. См. **Сидение в правильном положении** (стр. 131).

 Ремонт рулевого колеса, рулевой колонки, сидений, подушек и ремней безопасности должен проводиться только квалифицированным механиком.

 Не закрывайте область перед подушкой безопасности какими-либо предметами. Не прикрепляйте никаких предметов к накладке подушки безопасности.

ПРЕДУПРЕЖДЕНИЯ

 Не втыкайте острые предметы в панели салона в тех зонах, где установлены подушки безопасности. Это может привести к повреждению и неблагоприятно отразиться при раскрытии подушек безопасности.

 Используйте чехлы, предназначенные для сидений, оборудованных боковыми подушками безопасности. Установка чехлов должна проводиться квалифицированным механиком.

Примечание: При раскрытии подушки безопасности вы услышите громкий хлопок и увидите облако остатков безвредного порошка. Это нормальное явление, на которое можно не обращать внимания.

Примечание: Просто протрите накладку подушки безопасности влажной тряпкой.

Фронтальные подушки безопасности водителя и переднего пассажира

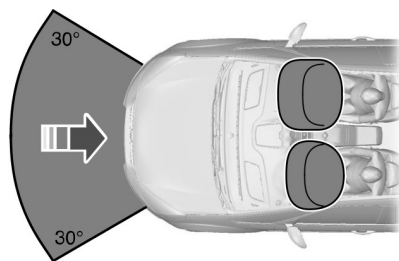

E74302

Защита людей, находящихся в автомобиле

Фронтальные подушки безопасности водителя и переднего пассажира срабатывают при сильном фронтальном столкновении или столкновении, произошедшем под углом до 30 градусов слева или справа. Подушка надувается за несколько тысячных долей секунды и сдувается при контакте с пассажирами или водителем, амортизируя таким образом движение тела вперед. При слабых фронтальных столкновениях, переворотах, задних и боковых столкновениях фронтальные подушки безопасности водителя и переднего пассажира не срабатывают.

Коленная подушка безопасности водителя

ПРЕДОСТЕРЕЖЕНИЕ



Не пытайтесь открыть крышку коленной подушки безопасности водителя.

Коленная подушка безопасности водителя срабатывает при сильном фронтальном столкновении или столкновении, произошедшем под углом до 30 градусов слева или справа. Подушка надувается за несколько тысячных долей секунды и сдувается при контакте с водителем, смягчая таким образом взаимодействие коленей водителя и рулевой колонки. При переворотах, задних и боковых столкновениях коленная подушка безопасности водителя не срабатывает.

Расположение элементов: См.

Быстрый обзор (стр. 12).

Примечание: Коленная подушка имеет более низкий порог срабатывания, чем фронтальные подушки безопасности. При слабом фронтальном столкновении возможно срабатывание только коленной подушки безопасности.

Боковые подушки безопасности



E72658

Боковые подушки безопасности установлены в спинках передних сидений. О наличии боковых подушек безопасности в автомобиле свидетельствует табличка, установленная в салоне.

Боковые подушки безопасности срабатывают при сильном боковом столкновении. Подушки надуваются за несколько тысячных долей секунды и сдуваются при контакте с пассажирами или водителем, обеспечивая таким образом защиту области груди и плеч. При слабых боковых столкновениях, переворотах, фронтальных и задних столкновениях боковые подушки безопасности не срабатывают.

Оконные подушки (шторки) безопасности

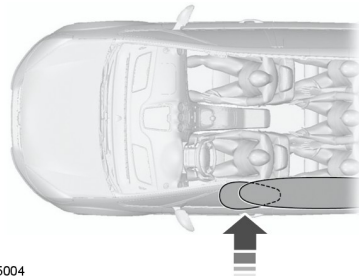

E75004

Защита людей, находящихся в автомобиле

Шторки безопасности установлены в панели обивки над передними и задними боковыми окнами автомобиля. Рельефные значки на панелях обивки центральных стоек указывают о наличии оконных подушек безопасности в автомобиле.

Шторки безопасности срабатывают при сильном боковом столкновении. Подушки надуваются за несколько тысячных долей секунды и сдуваются при контакте с пассажирами или водителем, обеспечивая таким образом защиту головы. При слабых боковых, фронтальных и задних столкновениях, или переворотах оконные подушки безопасности не срабатывают.

РЕМНИ БЕЗОПАСНОСТИ

ПРЕДУПРЕЖДЕНИЯ

 Пристегивайтесь ремнем безопасности и держите безопасное расстояние между вами и рулевым колесом. Только в том случае, если ремень безопасности пристегнут правильно, он способен удерживать тело человека в положении, обеспечивающем максимальную эффективность действия подушки безопасности. См. **Сидение в правильном положении** (стр. 131).

 Запрещается пристегивать одним ремнем нескольких человек.

 Пристегивайтесь только к замку ремня безопасности сиденья, на котором вы сидите.

 Не применяйте ослабшие или перекрученные ремни безопасности.

 Не одевайте толстую одежду. Для достижения оптимального эффекта ремень безопасности должен плотно прилегать к вашему телу.

ПРЕДУПРЕЖДЕНИЯ

 Плечевая ветвь ремня безопасности должна располагаться на центре ваших плеч, а ножная - плотно облегать бедра.

Инерционные катушки ремней безопасности водителя и переднего пассажира снабжены преднатяжителями. Преднатяжители ремней безопасности имеют более низкий порог срабатывания, чем подушки безопасности. При слабом столкновении возможно срабатывание только преднатяжителей ремней безопасности.

Состояние после столкновения

ПРЕДУПРЕЖДЕНИЕ

 Ремни, которые при аварии подверглись натяжению, следует заменить; крепления ремней должны быть проверены профессиональным специалистом.

ПРИСТЕГИВАНИЕ РЕМНЕЙ БЕЗОПАСНОСТИ

ПРЕДУПРЕЖДЕНИЕ

 Вставляйте язычок в замок до характерного щелчка. Если вы не услышите щелчок, ремень не будет надежно закреплен.

Примечание: *Язычок ремня безопасности изготовлен таким образом, чтобы вы могли вставить его только в нужный замок.*

Защита людей, находящихся в автомобиле



E74124

Центральный ремень второго ряда сидений

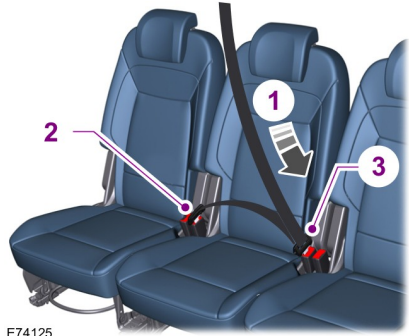

E74125

Инерционная катушка ремня безопасности центрального заднего сиденья расположена под декоративной панелью потолка.

Чтобы пристегнуть ремень безопасности:

1. Плавное вытяните ремень из катушки. Если автомобиль находится на уклоне, или если вы будете вытягивать ремень резко, то он заблокируется.
2. Вставьте маленький язычок в черный замок, расположенный справа от центрального сиденья.
3. Затем вытяните лямку ремня с язычком большего размера, протяните вокруг бедер и вставьте язычок в замок большего размера, расположенный в левой части центрального сиденья.

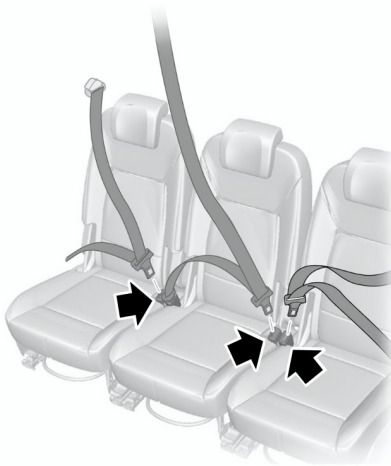

E74127

Плавное вытяните ремень из катушки. Если автомобиль находится на уклоне, или если вы будете вытягивать ремень резко, то он заблокируется.

Для отсоединения ремня нажмите красную кнопку на его замке. Дайте ремню плавно и полностью смотаться в катушку.

Примечание: При постоянном использовании вы можете оставить ремень пристегнутым к черному замку. Когда ремень не используется или, когда вы складываете или передвигаете задние сиденья, необходимо отстегивать его от черного замка.

Защита людей, находящихся в автомобиле

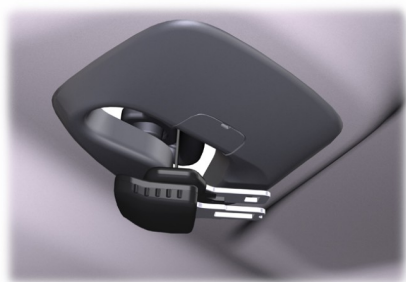

E74128

Нажмите на красную кнопку на левом замке, чтобы отстегнуть ремень безопасности. Дайте ленте ремня втянуться.

Для отстегивания ремня нажмите на кнопку в боковой части черного замка. Дайте ленте ремня полностью равномерно намотаться на механизм втягивания в крыше автомобиля.

РЕГУЛИРОВКА ВЫСОТЫ КРЕПЛЕНИЯ РЕМНЯ БЕЗОПАСНОСТИ



E73135

Для того чтобы поднять крепление ремня, возьмитесь за вытяжное кольцо и поднимите опору крепления.

Для того чтобы опустить крепление ремня, возьмитесь за вытяжное кольцо, нажмите и удерживайте кнопку блокировки на регуляторе и опустите опору крепления.

Примечание: Небольшое перемещение вверх опоры верхнего крепления ремня безопасности при нажатии кнопки облегчает разблокировку запорного механизма опоры.

СИСТЕМА ОПРЕДЕЛЕНИЯ НЕПРИСТЕГНУТОГО РЕМНЯ БЕЗОПАСНОСТИ

ПРЕДУПРЕЖДЕНИЕ



Максимальная защита обеспечивается только тогда, когда вы пристегнуты ремнём безопасности.



Если ремень безопасности водителя или переднего пассажира не пристегнут, и автомобиль достигает заданной скорости движения, загорается сигнализатор непристегнутого ремня безопасности и включается предупреждающий звуковой сигнал. Сигнализатор также загорается, если ремень безопасности водителя или переднего пассажира не пристегнут во время движения автомобиля. Предупреждающий звуковой сигнал и сигнализатор выключаются через семь минут.

Отключение сигнализатора непристегнутого ремня безопасности

Обратитесь к вашему дилеру.

Защита людей, находящихся в автомобиле

ИСПОЛЬЗОВАНИЕ РЕМНЕЙ БЕЗОПАСНОСТИ ВО ВРЕМЯ БЕРЕМЕННОСТИ

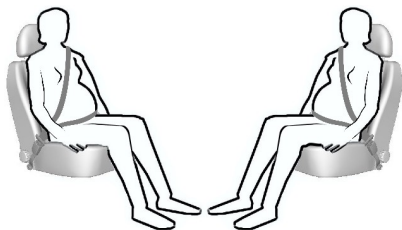

E68587

ПРЕДУПРЕЖДЕНИЕ

 Ради собственной безопасности и безопасности еще не рожденного малыша размещайте ремень безопасности надлежащим образом. Нельзя пользоваться только плечевым или только поясным ремнем.

Разместите поясной ремень на бедрах ниже живота беременной женщины. Плечевой ремень должен проходить между грудями выше и сбоку от живота.

ОТКЛЮЧЕНИЕ ПОДУШКИ БЕЗОПАСНОСТИ ПАССАЖИРА

ПРЕДУПРЕЖДЕНИЕ

 При использовании на переднем сиденье детского удерживающего устройства, в котором ребенок располагается лицом назад, необходимо отключить фронтальную подушку безопасности переднего пассажира.



E71313

Управление выключателем подушки безопасности переднего пассажира

ПРЕДУПРЕЖДЕНИЕ

 Если вам необходимо установить детское удерживающее устройство на переднее сиденье, имеющее фронтальную подушку безопасности, то с помощью специального выключателя следует отключить эту подушку безопасности. Обратитесь за дополнительной информацией к обслуживающему вас дилеру.

Примечание: Выключатель подушки безопасности, управляемый ключом зажигания, расположен в перчаточном ящике. Индикатор отключения подушки безопасности выведен на панель приборов.

Если сигнализатор неисправности системы подушек безопасности включается или мигает во время движения, это указывает на неисправность системы. См. **Сигнализаторы и индикаторы** (стр. 85). Проверьте состояние сигнализатора сразу после снятия детского удерживающего устройства.

Защита людей, находящихся в автомобиле

Отключение фронтальной подушки безопасности переднего пассажира



E71312

- A Отключена
- B Включена

Поверните выключатель в положение **A**.

Убедитесь, что после включения зажигания загорается сигнализатор отключения подушки безопасности переднего пассажира.

Включение фронтальной подушки безопасности переднего пассажира

ПРЕДУПРЕЖДЕНИЕ



Если вы больше **не**используете на переднем сиденье детское удерживающее устройство, необходимо снова включить фронтальную подушку безопасности переднего пассажира.

Поверните выключатель в положение **B**.

Иммобилайзер двигателя

ПРИНЦИПЫ РАБОТЫ

Иммобилайзер двигателя - это система противоугонной защиты, которая не позволяет запустить двигатель неправильно запрограммированным ключом.

ЗАПРОГРАММИРОВАННЫЕ КЛЮЧИ

Примечание: *Не допускайте экранировки ключей металлическими предметами. Это может нарушить процесс распознавания ключа приемником.*

Примечание: *Если вы потеряете ключ, остальные ключи будет необходимо стереть из памяти и перепрограммировать. За дополнительной информацией обращайтесь к обслуживающему вас дилеру. Сменные ключи необходимо перекодировать вместе с имеющимися ключами.*

Если вы потеряли ключ, сменный ключ можно получить у обслуживающего вас дилера Ford. По возможности сообщите дилеру номер ключа, указанный на ярлыке, которым были снабжены оригинальные ключи. Кроме этого, вы можете получить у обслуживающего вас дилера Ford дополнительные ключи.

АКТИВАЦИЯ ИММОБИЛАЙЗЕРА ДВИГАТЕЛЯ

Иммобилайзер двигателя включается автоматически через некоторое время после выключения зажигания.

ОТКЛЮЧЕНИЕ ИММОБИЛАЙЗЕРА ДВИГАТЕЛЯ

Иммобилайзер двигателя отключается автоматически после включения зажигания правильно кодированным ключом.

Если на информационном дисплее появилось сообщение **Иммобилайзер активирован**, ваш ключ не был распознан. Извлеките ключ из замка зажигания и вставьте его еще раз.

Если запустить двигатель с помощью правильно кодированного ключа не удалось, это говорит о неисправности системы. При включении зажигания сообщение **Иммобилайзер активирован** с информационного дисплея должно исчезнуть. Иммобилайзер должен быть незамедлительно проверен.

Сигнализация

ПРИНЦИПЫ РАБОТЫ

Система сигнализации

Ваш автомобиль может быть оборудован одной из приведенных далее системой охранной сигнализации:

- Охранная сигнализация по периметру.
- Охранная сигнализация по периметру с датчиками салона.
- Охранная сигнализация первой категории с датчиками салона и автономным звуковым устройством.
- Охранная сигнализация первой категории с датчиками салона, автономным звуковым устройством и датчиками наклона.

Охранная сигнализация по периметру

Сигнализация по периметру является защитным средством от проникновения посторонних лиц в ваш автомобиль через двери и капот. Кроме того, она защищает аудиосистему.

Датчики контроля салона

Автомобили без потолочной консоли



E71401

Автомобили с потолочной консолью

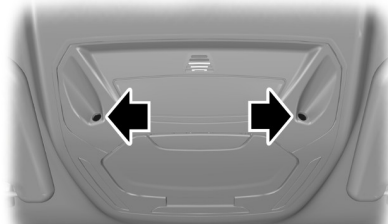

E131656

ПРЕДУПРЕЖДЕНИЕ



Датчики нельзя закрывать. Не включайте режим полного уровня охраны, если в салоне находятся люди, животные или другие движущиеся объекты.

Датчики защищают автомобиль от проникновения посторонних лиц, контролируя любые перемещения, происходящие внутри автомобиля.

Автономное звуковое устройство

Автономное звуковое устройство – это дополнительная охранная система, которая включает сирену при активации режима тревоги в результате срабатывания датчиков. Она переходит в режим охраны сразу же после того, как заблокированы замки дверей автомобиля. Это устройство имеет собственное питание и включает сирену даже в случае отсоединения аккумуляторной батареи или самого автономного звукового устройства

Датчики наклона

Учитывая изменения угла наклона автомобиля, датчики определяют, совершает ли кто-либо попытки украсть колесо или отбуксировать автомобиль

Сигнализация

Примечание: При перевозке автомобиля на пароме с активированной сигнализацией отключите датчики наклона, выбрав пониженный уровень режима охраны. Это позволит избежать срабатывание сигнализации при движении.

Срабатывание охранной сигнализации

Установленная в режим охраны, сигнализация срабатывает при любом из следующих событий:

- Если кто-то открыл дверь, дверь багажника или капот без использования настоящего ключа или дистанционного управления.
- Если кто-то снял аудио или навигационную систему.
- На автомобилях, не оборудованных системой запуска двигателя без ключа, если выключатель зажигания повернут в положение **I**, **II** или **III** без использования корректного ключа.
- Если датчики салона определили какие-либо перемещения в автомобиле.
- У автомобилей с автономным звуковым устройством, когда кто-то отсоединил аккумуляторную батарею или само устройство.
- Если датчики наклона определили изменение угла наклона положения автомобиля.

При срабатывании сигнализации в течение 30 секунд звучит звуковой сигнал, а также включается аварийная световая сигнализация, работающая 5 минут.

Любые дальнейшие попытки произвести одно из описанных выше действий приведут к повторному срабатыванию сигнализации.

Режимы полного и пониженного уровня охраны

Режим полного уровня охраны

Данный режим является стандартным. В режиме полного уровня охраны при включении сигнализации активируются датчики салона и наклона.

Примечание: Это может привести к ложному срабатыванию сигнализации, если в машине находятся животные или движущиеся объекты, или автомобиль, оборудованный датчиками наклона, перевозится на пароме.

Примечание: Ложное срабатывание сигнализации может также произойти из-за дополнительного отопителя. См. **Вспомогательный отопитель** (стр. 124). Если применяется дополнительный отопитель, направьте воздушный поток в пространство для ног.

Режимы пониженного уровня охраны

В режиме пониженного уровня охраны при включении сигнализации датчики салона и наклона не активируются.

Примечание: Пониженный уровень режима охраны можно включить только в течение текущего цикла зажигания. В следующий раз, когда вы включите зажигание, охранная сигнализация перейдет в режим полного уровня охраны.

Запрос при выходе

Существует возможность настроить информационный дисплей таким образом, чтобы каждый раз на нем появлялся вопрос, какой режим уровня охраны вы хотите установить.

Сигнализация

Если вы выберете **Ask on Exit** (запрос при выходе), то сообщение **Reduced guard?** (пониженный уровень охраны) будет появляться на информационном дисплее каждый раз при выключении зажигания.

Если да, то при появлении сообщения нажмите кнопку **ОК**.

Если вы хотите оставить режим полного уровня охраны, выйдите из автомобиля, не нажимая на кнопку **ОК**.

Выбор режима полного или пониженного уровня охраны

Примечание: Выбор режима **Пониженный уровень охраны** не позволит сигнализации постоянно находиться в нем. **Пониженный уровень охраны** установится только в течение текущего цикла зажигания. Если вы регулярно устанавливаете режим **пониженного уровня охраны**, выберите **Запрос при выходе**.



E70499

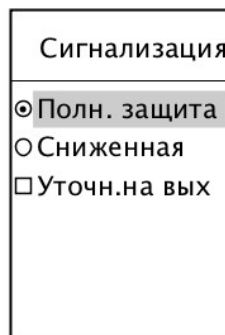

E74509

1. Нажмите кнопку с правой стрелкой на рулевом колесе, чтобы войти в главное меню.
2. С помощью кнопок со стрелками вверх и вниз выделите **Установка** и нажмите кнопку с правой стрелкой.
3. Выделите **Охранная сигнализация** и нажмите кнопку с правой стрелкой.
4. Выделите **Пониженный уровень охраны** или **Полный уровень охраны**. Если вы хотите каждый раз после выключения зажигания получать запрос о выборе режима, выберите **Запрос при выходе**.
5. Нажмите кнопку **ОК** для подтверждения Вашего выбора.
6. Для выхода из меню нажмите на кнопку с левой стрелкой. Для немедленного возврата к показаниям маршрутного компьютера нажмите и удерживайте кнопку с левой стрелкой.

Информационные сообщения

См. **Информационные сообщения** (стр. 103).

Сигнализация

АКТИВАЦИЯ СИГНАЛИЗАЦИИ

Для включения сигнализации заблокируйте замки автомобиля. См. **Замки** (стр. 37).

ОТКЛЮЧЕНИЕ СИГНАЛИЗАЦИИ

Автомобили, не оборудованные системой управления замками без помощи ключа

Охранная сигнализация по периметру

Для отключения сигнализации и выключения sireны разблокируйте замки дверей ключом и включите зажигание правильно закодированным ключом или разблокируйте замки боковых дверей или двери багажного отделения с помощью пульта дистанционного управления.

Сигнализация категории один

Для отключения сигнализации и выключения sireны разблокируйте замки дверей ключом и в течение 12 секунд включите зажигание правильно закодированным ключом или разблокируйте замки боковых дверей или двери багажного отделения с помощью пульта дистанционного управления.

Автомобили, оборудованные системой управления замками без помощи ключа

Примечание: *Правильный пассивный ключ должен находиться в зоне его действия по отношению к открываемой двери. См. Система управления замками без помощи ключа (стр. 40).*

Охранная сигнализация по периметру

Для отключения сигнализации и выключения sireны разблокируйте замки дверей и включите зажигание или разблокируйте замки боковых дверей или двери багажного отделения с помощью пульта дистанционного управления.

Сигнализация категории один

Для отключения сигнализации и выключения sireны разблокируйте замки дверей и в течение 12 секунд включите зажигание или разблокируйте замки боковых дверей или крышки багажного отделения с помощью пульта дистанционного управления.

Функции обеспечения комфорта

СОЛНЦЕЗАЩИТНЫЕ ШТОРКИ

Боковые окна

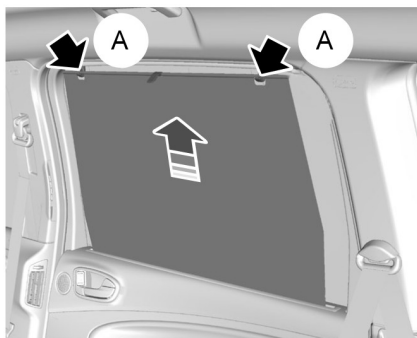

E74809

Потяните шторку вверх и закрепите ее в крючках (А).

Крыша (Galaxy)

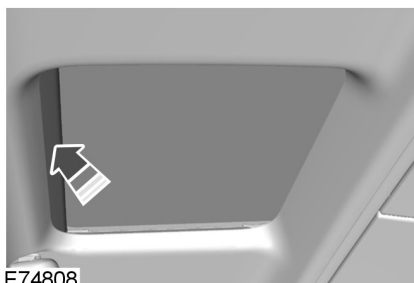

E74808

Крыша (S-MAX)

ПРЕДУПРЕЖДЕНИЕ



Не используйте солнцезащитную панель ключа крыши, если она загорожена посторонними предметами.

Примечание: Если часто нажимать клавиши управления стеклоподъемниками/люком в течение короткого периода времени, то, чтобы предотвратить повреждение вследствие перегрева, система может временно стать неработоспособной.

Примечание: Солнцезащитная панель люка крыши перемещается только при включенном зажигании.

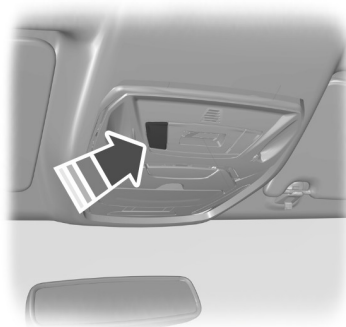

E125025

Солнцезащитной панелью управляет переключатель, расположенный между солнцезащитными шторками.

Функции обеспечения комфорта

Открытие и закрытие солнцезащитной панели люка крыши

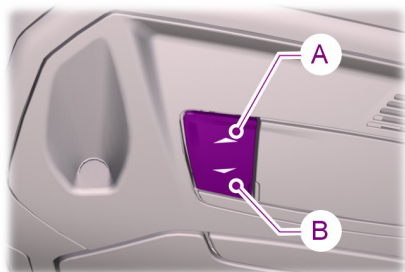

E125146

A Нажмите, чтобы закрыть

B Нажмите, чтобы открыть

Автоматическое открытие и закрытие солнцезащитной панели люка крыши

Нажмите/поднимите клавишу во второе положение срабатывания, а затем отпустите ее. Нажмите еще раз, чтобы остановить перемещение панели.

Примечание: Если возникнут сбои в работе, выполните описанную ниже процедуру повторной настройки.

Функция защиты от защемления пальцев, рук и т. п.

ПРЕДУПРЕЖДЕНИЯ



Функция защиты от защемления не действует до момента переустановки блока памяти с помощью процедуры повторной настройки.



Бесконтрольное закрытие солнцезащитной панели может привести к отключению функции защиты от прищемления и стать причиной травмы.

Если возникнет препятствие, закрывающаяся или открывающаяся солнцезащитная панель автоматически прекратит движение и немного переместится в обратном направлении.

Повторная настройка солнцезащитной панели

ПРЕДУПРЕЖДЕНИЕ



При выполнении данной процедуры функция защиты от защемления не действует. Убедитесь в том, что на участке перемещения панели нет посторонних предметов.

Примечание: Процесс повторной настройки требует начать не позднее чем через 30 секунд после включения зажигания.

Если панель перестала правильно открываться или закрываться, выполните описанную ниже процедуру перенастройки:

1. Дважды нажмите на переключатель **B** до первой точки срабатывания и отпустите переключатель в течение двух секунд.
2. Дважды нажмите на переключатель **A** до первой точки срабатывания и отпустите переключатель в течение двух секунд.
3. Нажмите переключатель **B** до первой точки срабатывания и удерживайте его, пока панель не откроется полностью.
4. Нажмите переключатель **A** до первой точки срабатывания и удерживайте его, пока панель не закроется полностью.

Функции обеспечения комфорта

Если шаг 2 не будет выполнен за 15 секунд, процедура перенастройки будет прервана. Выключите зажигание, выждите еще 30 секунд, затем снова включите зажигание. В этом случае выполните процедуру сначала еще раз.

Проверьте правильность перенастройки, задействовав функции автоматического открывания и закрывания.

РЕГУЛЯТОР ЯРКОСТИ ПОДСВЕТКИ ПАНЕЛИ ПРИБОРОВ



E70723

ЧАСЫ

Примечание: Некоторые системы навигации автоматически устанавливают время и дату на часах при помощи GPS.

Примечание: См. **Общая информация** (стр. 90).

1. В Главном меню выберите пункт Часы.
2. Выберите требуемую опцию.
3. Нажмите **OK**.
4. Используя кнопки-стрелки вправо, влево, вверх и вниз, выберите и измените значение.
5. Нажмите **OK**.

ПРИКУРИВАТЕЛЬ

ПРЕДОСТЕРЕЖЕНИЯ

- ! Использование розеток при неработающем двигателе может привести к разряду аккумуляторной батареи.
- ! Не удерживайте прикуриватель в нажатом положении.

Примечание: Чтобы воспользоваться прикуривателем, включите зажигание. Также вы можете пользоваться прикуривателем в течение 30 минут после выключения зажигания.

Примечание: Розетку также можно использовать для питания приборов, рассчитанных на напряжение питания 12 В и номинальный ток не более 15 А. Для подключения электроприборов используйте только рекомендованные соединительные элементы из числа фирменных аксессуаров компании Ford или элементы, пригодные для подключения штекеров стандарта SAE.

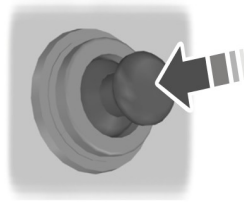

E72972

Чтобы воспользоваться прикуривателем, нажмите на него. Подождите, пока прикуриватель автоматически выдвинется из своего гнезда.

Функции обеспечения комфорта

ПЕПЕЛЬНИЦА

Передняя пепельница

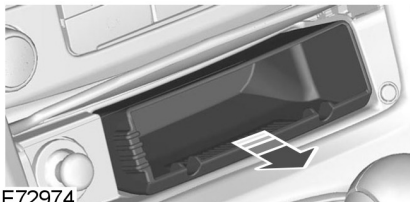

E72974

Для очистки вытяните пепельницу целиком.

Задняя пепельница



E73705

Для снятия пепельницы откройте ее, надавите на нее, преодолевая усилие пружины, и вытяните наружу.

ДОПОЛНИТЕЛЬНЫЕ ЭЛЕКТРИЧЕСКИЕ РОЗЕТКИ

ПРЕДОСТЕРЕЖЕНИЕ

 Использование розеток при неработающем двигателе может привести к разряду аккумуляторной батареи.

Примечание: Питание к розеткам подаётся даже при выключенном зажигании.

Примечание: Розетку также можно использовать для питания приборов, рассчитанных на напряжение питания 12 В и номинальный ток не более 15 А. Для подключения электроприборов используйте только рекомендованные соединительные элементы из числа фирменных аксессуаров компании Ford или элементы, пригодные для подключения штекеров стандарта SAE.

S-Max



E74130

Galaxy



E72977

Функции обеспечения комфорта

ПОДСТАВКИ ДЛЯ СТАКАНОВ

ПРЕДУПРЕЖДЕНИЕ



Не ставьте емкости с горячими напитками на подстаканники при движении автомобиля.

Подносы в спинках сидений

ПРЕДУПРЕЖДЕНИЕ



Не используйте подносы во время движения автомобиля. Перед началом движения убедитесь, что подносы сложены и надёжно зафиксированы.



E72630

ПЕРЧАТОЧНЫЙ ЯЩИК

Охлаждаемый перчаточный ящик

Примечание: Вы можете охладить перчаточный ящик с помощью воздуха, поступающего из системы кондиционирования.

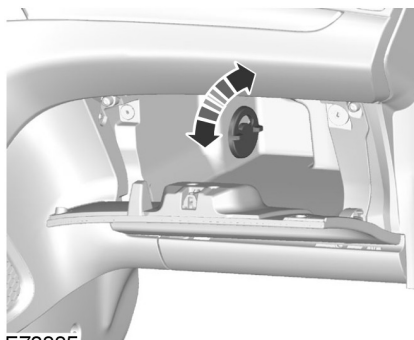

E70885

МЕСТА ДЛЯ ХРАНЕНИЯ ВЕЩЕЙ

ПРЕДУПРЕЖДЕНИЕ



Не допускайте того, чтобы во время движения крышка вещевого отделения была открыта. Перед началом движения убедитесь в том, что крышка надёжно закрыта.

ПРЕДОСТЕРЕЖЕНИЕ



Не храните в вещевом отделении предметы и жидкости, чувствительные к нагреву.

Функции обеспечения комфорта

Переднее вещевое отделение

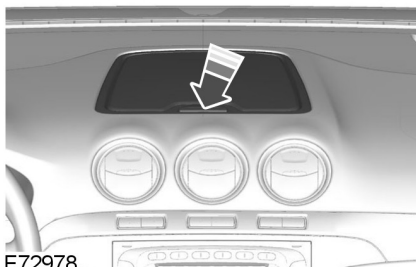

E72978

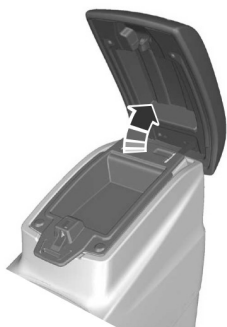

E73704



E72905

Вещевое отделение, расположенное под сиденьем

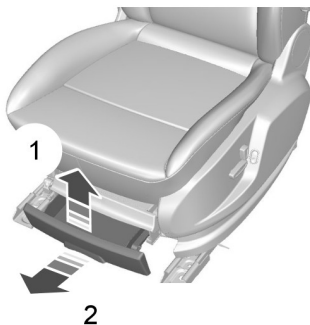

E72981

Верхнее вещевое отделение

ПРЕДУПРЕЖДЕНИЕ



Не помещайте тяжелые предметы в верхнее вещевое отделение.

ПРЕДОСТЕРЕЖЕНИЕ



Не помещайте в меньшее вещевое отделение предметы тяжелее 1 кг, а в большее вещевое отделение - тяжелее 2 кг.

Функции обеспечения комфорта

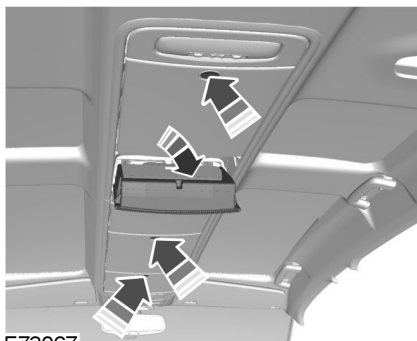

E73067

Вещевое отделение, расположенное под полом

ПРЕДУПРЕЖДЕНИЕ

 Если требуется установить детское сиденье с опорой для ног, см. информацию на веб-сайте изготовителя детского сиденья или инструкции по установке. Необходимо убедиться, что детское сиденье совместимо с автомобилем. Просмотрите в инструкции по установке информацию о снятии крышки вещевого отделения в полу или положении второго ряда сидений. См. **Установка детского сиденья** (стр. 27).

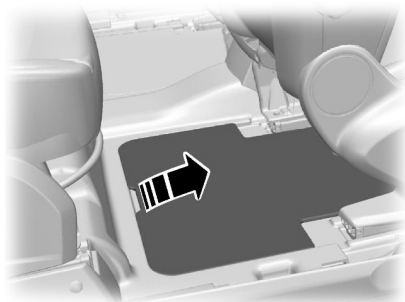

E72585

Автомобили с аудиосистемой Premium

ПРЕДОСТЕРЕЖЕНИЕ



Не открывайте левую крышку.

КАРМАНЫ ДЛЯ КАРТ



E74686

Функции обеспечения комфорта

СКЛАДЫВАЮЩИЙСЯ ПОДДОН

ПРЕДУПРЕЖДЕНИЕ



Не используйте подносы во время движения автомобиля. Перед началом движения убедитесь, что подносы сложены и надёжно зафиксированы.



E72630

ПОДСТАКАННИК

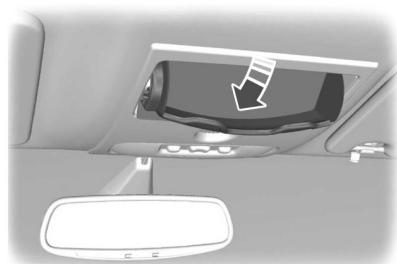

E75193

ФУНКЦИЯ ПАМЯТИ

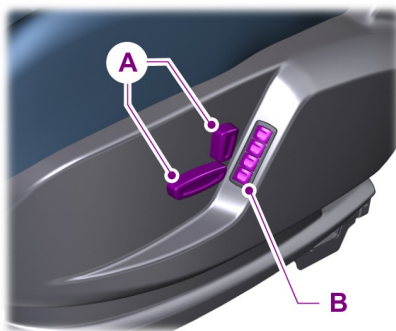

E86768

- A Органы для регулировки сидений
- B Кнопки для запоминания положений

В память можно записать до 4 различных положений сиденья водителя и наружных зеркал. Вы также можете сохранить в памяти настройки для поворота зеркал заднего вида при включении передачи заднего хода.

Сохранение в памяти положений сидений и зеркал

Пассивное сохранение

В память автомобиля можно занести положения сидений и зеркал для четырех пультов дистанционного управления или пассивных ключей. Когда двери автомобиля будут разблокированы, сиденье и зеркала вернуться в то положение, в котором они были установлены в последний раз до этого.

Каждый раз при выключении зажигания текущие положения сиденья и зеркал будут сохраняться в памяти системы.

Функции обеспечения комфорта

Активное сохранение

1. Включите зажигание.
2. Отрегулируйте положение сиденья и наружных зеркал.
3. Нажмите и удерживайте одну из кнопок сохранения в памяти **В**, пока не услышите одиночную мелодию курантов, подтверждающую сохранение.

Установка сиденья в одно из сохранённых в памяти положений

Примечание: Для того чтобы остановить перемещение сиденья в одно из сохранённых в памяти положений нажмите на любую из кнопок для регулировки водительского сиденья, на любую из кнопок памяти или на любой из переключателей для регулировки зеркал. Перемещение сиденья также будет остановлено, если вы начнёте движение на автомобиле.

Пассивная установка сиденья в одно из сохранённых в памяти положений

Примечание: Если в зоне обнаружения находятся несколько пассивных ключей, то сиденье будет установлено в положение, соответствующее первому сохранённому в памяти ключу.

Когда вы разблокируете замки автомобиля с помощью пульта дистанционного управления или откроете дверь водителя с помощью пассивного ключа, сиденья и зеркала будут установлены в положение, которое сохранено для этого пульта дистанционного управления или пассивного ключа.

Активная установка сиденья в одно из сохранённых в памяти положений

Нажмите на кнопку памяти, которая соответствует желаемому положению. Сиденье и зеркала будут установлены в положение, сохранённое в памяти системы.

Перепрограммирование памяти

При прерывании любого изменения положения сиденья (например, при возникновении препятствия или при отключении питания) требуется сброс памяти.

Примечание: Удостоверьтесь, что все электрооборудование отключено.

1. Установите переключатель зажигания в положение **II**.
2. Нажатием на кнопки регулировки переместите сиденье в требуемом направлении до упора. Раздастся щелчок.
3. Отпустите кнопку регулировки сиденья и сразу нажмите на переключатель в том же направлении, удерживая его не менее 3 секунд. Удерживайте в нажатом положении, пока сиденье не достигнет механического упора и не раздастся щелчок.
4. Отпустите кнопку регулировки сиденья.
5. Нажмите ту же кнопку регулировки сиденья в противоположном направлении и удерживайте не менее 3 секунд. Удерживайте в нажатом положении, пока сиденье не достигнет механического упора и не раздастся щелчок.

ЗЕРКАЛО ДЛЯ НАБЛЮДЕНИЯ ЗА ДЕТЬМИ



E75192

CD ЧЕЙНДЖЕР

Находится под передним пассажирским сиденьем.

ГНЕЗДО АУДИОВХОДА

Гнездо расположено в перчаточном ящике или на центральной консоли.
См. **Дополнительное гнездо входа (AUX IN)** (стр. 342).

USB-ПОРТ

Гнездо расположено в перчаточном ящике или на центральной консоли.
См. **Возможности обеспечения связи** (стр. 374).

Авто-Старт-Стоп

ПРИНЦИПЫ РАБОТЫ

ПРЕДОСТЕРЕЖЕНИЕ

 Для автомобилей с системой пуск/стоп действуют другие требования к аккумуляторной батарее. Ее необходимо заменить на аккумуляторную батарею с полностью идентичными техническими характеристиками.

Система уменьшает расход топлива и выделение CO₂, выключая двигатель в режиме холостого хода, например, когда автомобиль останавливается на светофоре. Двигатель перезапускается автоматически, если выжать педаль сцепления или если требуется для работы бортовых систем автомобиля, например для подзарядки аккумуляторной батареи.

Для максимальной эффективности системы при остановках дольше трех секунд переведите рычаг переключения передач в нейтральное положение и отпустите педаль сцепления.

ИСПОЛЬЗОВАНИЕ ЦИКЛА «ПУСК-ОСТАНОВКА»

ПРЕДУПРЕЖДЕНИЯ

 Возможен автоматический перезапуск двигателя, если это требуется для работы системы. См. **Принципы работы** (стр. 283).

 Выключайте зажигание перед тем, как открыть крышку капота или перед проведением технического обслуживания.

ПРЕДУПРЕЖДЕНИЯ



Всегда выключайте зажигание перед выходом из автомобиля: система может заглушить двигатель, но зажигание останется включенным.

Примечание: Система работает только при прогревом двигателя и температуре наружного воздуха от 0 °C (32 °F) до 30 °C (86 °F).

Примечание: Если заглушить двигатель, а затем в течении нескольких секунд выжимать педаль сцепления, система автоматически перезапустит двигатель.

Примечание: При выключении двигателя индикатор пуск/стоп подсвечивается зеленым. См. **Сигнализаторы и индикаторы** (стр. 85).

Примечание: При необходимости переключить рычаг в нейтральное положение или выжать педаль сцепления индикатор пуск/стоп мигает оранжевым цветом. В дополнение к этому на информационном дисплее отобразится сообщение.

Примечание: Если в системе выявлена неисправность, система деактивируется. Система должна быть проверена механиком, прошедшим надлежащую подготовку.

Примечание: При отключении системы выключатель подсвечивается.

Примечание: Система включена по умолчанию. Для того чтобы выключить систему, нажмите на выключатель на панели приборов. Система остается деактивированной только в рамках текущего цикла зажигания. Для того чтобы включить систему, нажмите на выключатель еще раз. Информация о расположении элементов. См. **Быстрый обзор** (стр. 12).



- Низкое напряжение аккумулятора.
- Для поддержания внутреннего микроклимата.

Процедура остановки двигателя

1. Остановите автомобиль.
2. Переключите рычаг передач в нейтральное положение.
3. Отпустите педаль сцепления.
4. Отпустите педаль акселератора.

В определенных условиях, примеры которых приводятся ниже, система не может выполнить выключение двигателя:

- Для поддержания внутреннего микроклимата.
- Низкое напряжение аккумулятора.
- Чрезмерно низкая или чрезмерно высокая температура двигателя.
- Дверь водителя была открыта.
- Низкая рабочая температура двигателя.
- Низкое разрежение в системе тормозов.
- Если скорость движения не превышает 5 км/ч (3 миль/ч).
- Не пристегнут ремень безопасности водителя.

Процедура перезапуска двигателя

Примечание: Рычаг переключения передач должен находиться в нейтральном положении.

Нажмите на педаль сцепления.

При определенных условиях, примеры которых приводятся ниже, система может автоматически перезапустить двигатель:

Экономичный режим ЕСО

ПРИНЦИПЫ РАБОТЫ

Система помогает водителю повысить эффективность движения, выполняя постоянный мониторинг параметров переключения передач, прогнозируя дорожную обстановку и скорость движения на трассах и автомагистрالياх.

Примечание: Эффективность движения не означает достижение какого-либо определенного показателя расхода топлива. Эта величина непостоянна, поскольку зависит не только от мастерства водителя, но и от ряда других факторов, в частности, от количества поездок на короткие расстояния и холодных запусков двигателя.

Примечание: Частые поездки на короткое расстояние, когда двигатель полностью не прогревается, также ведут к увеличению расхода топлива.

Оценка этих характеристик на экране показана с помощью символа лепестка; максимальной эффективности соответствуют пять лепестков. Чем выше эффективность, тем выше рейтинг, и тем ниже суммарный расход топлива.

Тип 1

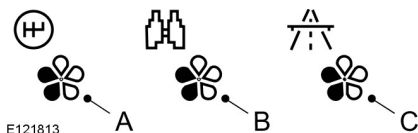

- A Переключение передач
- B Прогнозирование дорожной обстановки
- C Эффективный выбор скорости движения

Переключение передач

Расход топлива снижается, если выбирается самая высокая передача, на которой можно двигаться при данных условиях движения.

Прогнозирование дорожной обстановки

Корректировка скорости движения автомобиля и дистанции относительно других участников движения без резких торможений и разгонов снижает расход топлива.

Эффективный выбор скорости движения

Чем выше скорость, тем больше расход топлива. Экономичность расхода топлива возрастет, если вы будете двигаться по трассе с меньшей постоянной скоростью.

Типы 2 и 3

Соответствующая информация будет выведена на дисплей.

ИСПОЛЬЗОВАНИЕ ЭКОНОМИЧНОГО РЕЖИМА ЕСО

Для доступа к системе используется соответствующее меню информационного дисплея. См. **Информационные дисплеи** (стр. 90).

Сброс режима Eсо

Обнулите величину среднего расхода топлива.

Примечание: Для расчета новых значений может потребоваться короткий промежуток времени.

Система помощи при трогании на подъеме

ПРИНЦИПЫ РАБОТЫ

Система HLA позволяет облегчить трогание автомобиля с места, когда он находится на подъеме, без использования стояночного тормоза.

Если система включена, находящийся на уклоне автомобиль остается неподвижным непродолжительное время после отпущения вами педали тормоза. В это время вы сможете переместить ногу с педали тормоза на педаль акселератора и начать движение. Тормоза автоматически отпускаются, когда двигатель развивает достаточный крутящий момент для предотвращения скатывания автомобиля на подъеме. Это является большим преимуществом при трогании на подъеме, например с уклона на стоянке, в плотном потоке, или при движении задним ходом вверх на стоянке.

ПРЕДУПРЕЖДЕНИЕ



Система не заменяет работу стояночного тормоза. Когда вы покидаете автомобиль, всегда задействуйте стояночный тормоз и включайте первую или заднюю передачу.

ИСПОЛЬЗОВАНИЕ СИСТЕМЫ ПОМОЩИ ПРИ ТРОГАНИИ НА ПОДЪЕМЕ

Система HLA может работать в автоматическом или в ручном режиме. Если вы выбираете автоматический режим, система HLA активируется автоматически, если автомобиль стоит на наклонной поверхности, и вы выжимаете педаль тормоза. Если вы выбираете ручной режим, вы должны самостоятельно активировать систему HLA с помощью педали тормоза.

Настройка режима HLA:



E70499

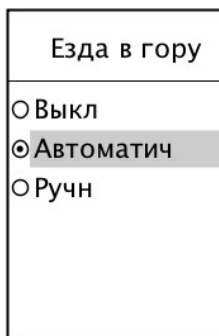

E74629

1. Нажмите кнопку с правой стрелкой на рулевом колесе для входа в главное меню.
2. Выделите подсветкой пункт **Setup** (Настройка) при помощи кнопок "Вверх" и "Вниз" и нажмите на кнопку с правой стрелкой.
3. Выделите подсветкой пункт **Hill Launch** и нажмите на кнопку с правой стрелкой.

Система помощи при трогании на подъеме

4. Выделите подсветкой желаемую настройку и для подтверждения нажмите на кнопку **OK**. Если выбран вариант **Off** (Выключено), система HLA выключается, и ее нельзя активировать ни автоматически, ни вручную.
 5. Для выхода из меню нажмите кнопку с левой стрелкой. Нажмите и удерживайте кнопку "Стрелка влево" для возврата на экран маршрутного компьютера.
- Полностью отпущен стояночный тормоз или электронный стояночный тормоз.
 - В автомобилях с механической коробкой передач выжата педаль сцепления.
 - На автомобилях с АКП водительская дверь закрыта.
 - Отсутствует аварийный режим.

Активация системы HLA в автоматическом режиме:

1. Выжмите педаль тормоза, чтобы полностью остановить автомобиль. Удерживайте педаль тормоза нажатой.
2. Если датчики выявляют, что автомобиль находится на наклонной поверхности, и выбрано правильное направление движения (1-я передача, если автомобиль развернут передком вверх, или задний ход, если вниз), система HLA будет активирована автоматически. На дисплее появится сообщение **Hill Launch Assist active**.
3. Когда вы уберете ногу с педали тормоза, автомобиль не будет скатываться под уклон в течение примерно 2–3 секунд.
4. Начинать движение обычным образом. Тормоза будут отпущены автоматически.

Активация системы HLA в ручном режиме:

1. Выжмите педаль тормоза, чтобы полностью остановить автомобиль. Удерживайте педаль тормоза нажатой.
2. Резко выжмите педаль тормоза дальше до генерирования звукового сигнала и появления на дисплее сообщения **Hill Launch Assist active**. Система HLA активна.

Примечание: Когда система HLA находится в режиме ручной активации, используйте ее только при трогании вверх на наклонной поверхности с углом наклона более 3%. Если автомобиль находится на ровной поверхности или развернут вниз, активная работа системы HLA затруднит плавное трогание.

Активация системы HLA

ПРЕДУПРЕЖДЕНИЯ



После активации системы HLA вы должны оставаться в автомобиле. Любая попытка покинуть

автомобиль приведет к автоматическому отключению системы HLA.



Система HLA активна, только если на информационном дисплее горит соответствующее сообщение (**Hill Launch Assist active**). Водитель должен непрерывно контролировать автомобиль и систему HLA и, если необходимо, вмешиваться в ее работу.

Вы можете активировать систему HLA только при условии соблюдения следующих условий:

- Работает двигатель.
- Система HLA включена (в автоматическом или в ручном режиме).

Система помощи при трогании на подъеме

3. Когда вы уберете ногу с педали тормоза, автомобиль не будет скатываться под уклон в течение примерно 2-3 секунд.
4. Начинайте движение обычным образом. Тормоза будут отпущены автоматически.

На дисплее появится сообщение **Hill Launch Assist off**.

ПРЕДУПРЕЖДЕНИЕ



Если система HLA работает в активном режиме, и в ней выявлена неисправность, система отключается, и появляется сообщение **Please use park brake!** (Используйте стояночный тормоз!), а затем **Hill Launch A .not available** (Система недоступна). Вы можете продолжать безопасную эксплуатацию автомобиля и устранить неисправность во время очередного обслуживания. Сообщение **Hill Launch A .not available** также появляется в режиме активации вручную при наличии неисправности или несоблюдении одного из критериев активации. Если вы отключили систему HLA, никакие сообщения не выдаются.

Отключение системы HLA

Для отключения системы HLA выполните **одно** из следующих действий:

- Включите стояночный тормоз или электронный стояночный тормоз (EPB) .
- Подождите две-три секунды для автоматического отключения HLA.
- Если в момент активации системы HLA была выбрана передача движения вперед, выберите передачу заднего хода.
- Если в момент активации системы HLA была выбрана передача заднего хода, выберите передачу движения вперед.

Активная подвеска

ПРИНЦИПЫ РАБОТЫ

Активная подвеска обеспечивает улучшенную управляемость, комфорт и стабильность движения путем постоянной регулировки демпфирующих свойств в зависимости от состояния дороги и условий езды. Эта система, вместе с системой ABS, потенциально обеспечивает более короткий тормозной путь на неровной дороге.

В зависимости от ваших предпочтений и стиля езды существует возможность выбрать три различных режима:

Комфортный

Создается ощущение более плавного движения.

Стандартный

Нормальный вариант настройки.

Спортивный

Более жесткий, спортивный стиль движения.

ПРИМЕНЕНИЕ АКТИВНОЙ ПОДВЕСКИ

Выбор варианта настройки

Примечание: *Выбрав вариант настройки, вы, возможно, не заметите немедленно изменения в поведении автомобиля. Эффект непрерывно контролируемой подвески зависит от состояния дорожной поверхности и от условий движения.*

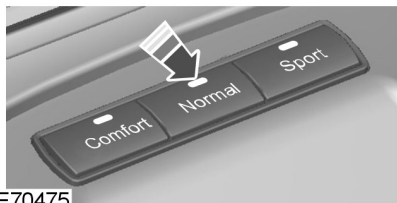

E70475

Вы можете изменить настройку во время движения.

Сбой в системе

При возникновении сбоев система активной подвески выключается. Подвеска переводится в аварийный режим, в котором вы можете продолжать движение, но без возможности изменить настройку подвески. Как можно скорее проверьте состояние подвески.

Камера заднего обзора

ПРИНЦИПЫ РАБОТЫ

Камера улучшает обзор и используется при движении задним ходом.

ПРЕДУПРЕЖДЕНИЕ

⚠ Система не снимает с водителя обязательств быть внимательным и осторожным за рулем.

ПРЕДОСТЕРЕЖЕНИЯ

⚠ Если вы моете автомобиль водой под большим давлением, направляйте струю воды на камеру только на короткое время, с расстояния не менее 20 см.

⚠ Не прикладывайте к камере давление.

Примечание: Следите за тем, чтобы на камеру не попадали грязь, лед и снег. Не используйте для очистки острые предметы, обезжириватели, мастику и продукты органического происхождения. Пользуйтесь только мягкой тканью.

Во время работы камеры на дисплее появляются справочные линии, иллюстрирующие траекторию движения вашего автомобиля, и примерное расстояние для предметов, расположенных сзади.

КАМЕРА ЗАДНЕГО ВИДА

ПРЕДУПРЕЖДЕНИЯ

⚠ Работа камеры может зависеть от температуры наружного воздуха, состояния автомобиля и дороги.

⚠ Расстояния, отображаемые на дисплее, могут отличаться от фактических расстояний.

⚠ Не помещайте напротив камеры никакие предметы.

Камера находится на крышке грузового отсека, рядом с ручкой.

S-MAX



E99105

Galaxy



E124349

Активация камеры заднего вида

ПРЕДОСТЕРЕЖЕНИЕ

⚠ Камера не всегда распознает предметы, расположенные близко к автомобилю.

Включите зажигание и аудиоблок, выберите передачу заднего хода. На экране появится изображение.

Камера заднего обзора

Корректная работа камеры может быть нарушена в следующих условиях:

- Темные зоны.
- Интенсивный свет.
- Быстрый рост или уменьшение наружной температуры.
- Намокание камеры, например, под действием дождя или высокой влажности.
- Блокировка поля обзора камеры, например, грязью.

Использование дисплея

ПРЕДОСТЕРЕЖЕНИЯ

⚠ Препятствия, расположенные выше камеры, не отображаются. Если необходимо, осмотрите участок позади автомобиля.

⚠ Отметки служат только для справки; они рассчитываются, исходя из предположения, что автомобиль максимально загружен и находится на ровной горизонтальной поверхности.

Линии показывают предполагаемую траекторию движения автомобиля (с учетом действующего угла поворота рулевого колеса) и расстояние до наружных зеркал заднего вида и заднего бампера.

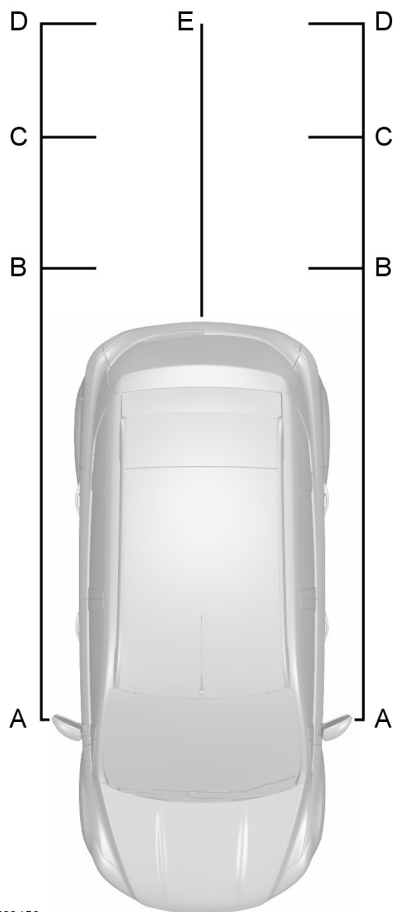

E99458

- A Зазор для наружных зеркал заднего вида - 0,1 м
- B Красный - 0,3 м
- C Оранжевый - 1 м

Камера заднего обзора

- D Оранжевый - 2 м
- E Обозначает ось предполагаемой траектории движения автомобиля.

Примечание: При движении задним ходом автомобиля с прицепом линии на экране обозначают траекторию движения автомобиля, а не прицепа.

Отключение камеры заднего вида

Примечание: Выключите передачу заднего хода. Перед отключением дисплей короткое время продолжает работать.

Система автоматически отключается после того как скорость автомобиля достигает приблизительно 15 км/ч.

Автомобили с системой помощи при парковке

На дисплее будет дополнительно показана шкала расстояний с цветовой кодировкой. Это обозначение расстояния от заднего бампера до обнаруженного препятствия.

Используется следующая цветовая кодировка:

- Зеленый - от 0,8 до 1,5 м
- Оранжевый - от 0,3 до 0,8 м
- Красный - 0,3 м или менее

Система адаптивного круиз-контроля (ACC)

ПРИНЦИПЫ РАБОТЫ

ПРЕДУПРЕЖДЕНИЯ

 Система сама по себе не предупреждает водителя о возможности столкновения и не помогает его избежать. Предусмотрена отдельная функция, которая предупреждает о возможном столкновении и смягчает его последствия. См. **Функция контроля дистанции до впереди идущего автомобиля с регулировкой скорости движения** (стр. 299). Если система не может определить наличие автомобиля перед вашим автомобилем, вы должны предпринять соответствующие действия.

 Поэтому даже если водитель пользуется адаптивной системой круиз-контроля он полностью отвечает за поддержание безопасной дистанции до едущего впереди автомобиля, и всегда должен двигаться с безопасной скоростью. Необходимо постоянно следить за дорожной ситуацией и, если адаптивная система круиз-контроля не обеспечивает требуемой дистанции или безопасной скорости движения, водитель обязан вмешаться в управление.

 Система не снимает с водителя обязательств быть внимательным и осторожным за рулем.

 Система не обеспечивает торможение перед медленно движущимися или неподвижными автомобилями, пешеходами, предметами на дороге и автомобилями, движущимися навстречу или на пересечении.

ПРЕДОСТЕРЕЖЕНИЯ

 Пользуйтесь адаптивной системой круиз-контроля только при благоприятных условиях, например, при движении по автомагистралям и основным дорогам с относительно спокойной дорожной обстановкой.

 Не пользуйтесь системой при плохой видимости, особенно в туман, при сильном ливне, во время снегопада.

 Не пользуйтесь системой ACC при движении по обледенелым и другим скользким покрытиям дорог.

 Не пользуйтесь системой при въезде на автомагистраль или при выезде с нее.

 Датчик радаров имеет ограниченную рабочую зону. В некоторых случаях он может обнаружить не тот автомобиль, который можно было ожидать, а в других случаях он может вообще не обнаружить автомобиль, едущий перед вами.

Примечание: Если система адаптивного круиз-контроля активна, то вы можете услышать необычные звуки, сопровождающие автоматическое торможение. Это - признак нормальной работы системы автоматического торможения.

Примечание: Следите за чистотой передней части автомобиля, очищайте ее от грязи, металлических или иных объектов, попавших в решетку; не закрывайте решетку радиатора защитными ограждениями или дополнительными фарами, которые нарушат работу радара.

Система адаптивного круиз-контроля (ACC)

Система помогает водителю поддерживать безопасную дистанцию до следующего впереди автомобиля, а также ограничивать максимальную скорость движения. Система улучшает управление автомобилем, который движется за другими автомобилями в том же направлении и по той же полосе движения.

Система использует сигналы, поступающие от радара, луч которого направлен по курсу движения автомобиля. Система определяет любой следующий впереди автомобиль, если он находится в зоне действия радара.

Радар установлен за передней решеткой.

Возможные проблемы с системой обнаружения препятствия

A

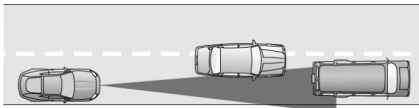

B

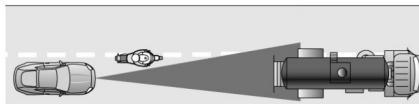

C

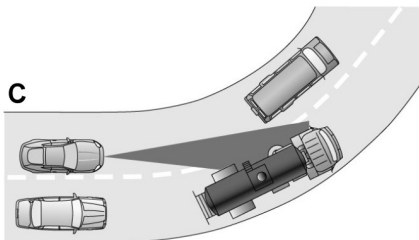

E71621

Проблемы с обнаружением следующего впереди автомобиля могут возникнуть в следующих случаях:

- Если вы приближаетесь к автомобилю, который только частично движется по вашей полосе движения, он может быть обнаружен, как только полностью окажется на вашей полосе (**A**). Мотоцикл может быть обнаружен слишком поздно, или вообще может быть не обнаружен. (**B**)
- С автомобилями, движущимися перед вами при вхождении в поворот или выходе из него (**C**). Луч радара не может отслеживать крутые повороты и виражи дороги.

Система адаптивного круиз-контроля (ACC)

В подобных случаях система реагирует с опозданием или непредусмотренным образом. Водитель не должен терять бдительности, чтобы своевременно реагировать на изменение дорожной ситуации.

Автоматическое торможение при работе системы ACC

ПРЕДУПРЕЖДЕНИЯ

 После предупреждения вам следует предпринять немедленные действия, поскольку адаптивная система круиз-контроля не может самостоятельно обеспечить безопасную дистанцию до следующего впереди автомобиля.

 В некоторых случаях предупреждение может не поступить или поступить с опозданием. При необходимости следует всегда нажимать педаль тормоза.

 При следовании за идущим впереди автомобилем адаптивная система круиз-контроля не будет автоматически производить торможение до полной остановки.

Система выполняет автоматическое торможение, чтобы поддерживать безопасную дистанцию до автомобиля, который она обнаружила по курсу движения. Чтобы обеспечить плавность и комфортабельность движения, сила автоматического торможения не превышает 30% от силы, при которой торможение осуществляется водителем. Если требуется более жесткое торможение, а водитель не предпринимает никаких действий, то звучит предупреждающий сигнал, а на дисплее приборной панели появляется соответствующая пиктограмма.

ИСПОЛЬЗОВАНИЕ СИСТЕМЫ АДАПТИВНОГО КРУИЗ-КОНТРОЛЯ

Система управляется с помощью органов управления, расположенных на рулевом колесе.

Автомобили без системы ограничения скорости

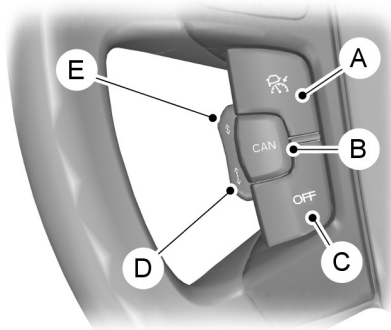

E124908

- A ACC включена
- B Отмена работы ACC
- C ACC выключена
- D Клавиша увеличения дистанции
- E Клавиша уменьшения дистанции

Система адаптивного круиз-контроля (ACC)

Автомобили с системой ограничения скорости

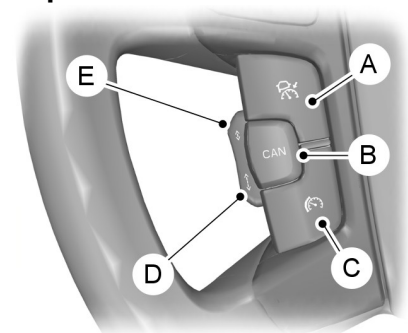

E124909

- A Выключатель системы ACC
- B Отмена работы ACC
- C Система ограничения скорости включена/выключена
- D Клавиша увеличения дистанции
- E Клавиша уменьшения дистанции

Включение системы

Нажмите на переключатель **A**. Система перейдет в режим ожидания.

Занесение в память значения стабилизируемой скорости

Примечание: Система должна находиться в режиме ожидания.

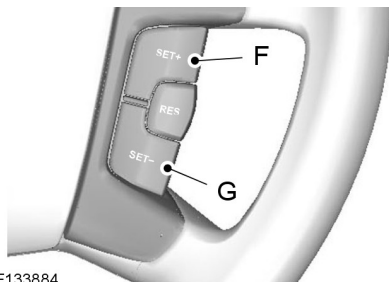

E133884

- F Установить увеличение скорости
- G Установить снижение скорости

Нажмите переключатель **F** или переключатель **G**, чтобы выбрать желаемую среднюю эксплуатационную скорость. Скорость, значение которой выведено на дисплей, будет установлено и запомнено.

Изменение значения стабилизируемой скорости

Примечание: Скорость движения можно увеличивать или уменьшать с шагом 5 км/ч (или 5 миль/ч).

Примечание: Если система ACC не реагирует на эти изменения, то причиной может быть малое расстояние до следующего впереди автомобиля, при котором увеличение скорости недопустимо.

Система адаптивного круиз-контроля (ACC)

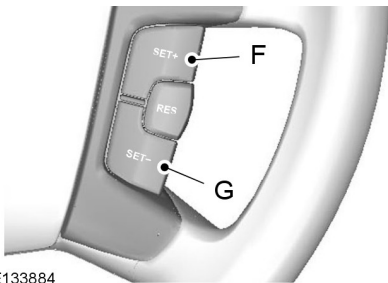

E133884

Жмите переключатель **F**, чтобы увеличить или переключатель **G**, чтобы снизить установленную скорость, пока желаемая скорость не появится на информационном дисплее. Скорость автомобиля постепенно изменится до выбранной.

Примечание: Можно задать меньший шаг увеличения скорости (1 км/ч или 1 миля/ч), нажав на переключатель **H**.

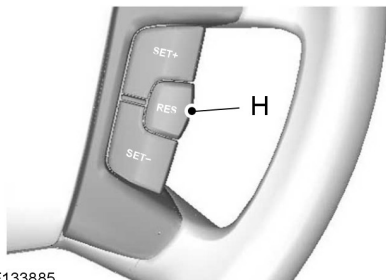

E133885

H Возобновление работы системы ACC

Установка дистанции

ПРЕДОСТЕРЕЖЕНИЕ



Задавая дистанцию, выполняйте требования Правил дорожного движения.

Примечание: Дистанция связана с временем движения и, следовательно, автоматически регулируется в зависимости от скорости движения автомобиля. Например, дистанция, соответствующая четырем полосам, эквивалентна 1,8 секунды. При этом, если автомобиль движется со скоростью 100 км/ч, между ним и впереди движущимся автомобилем будет поддерживаться дистанция в 50 метров.

Примечание: Если педаль акселератора используется кратковременно, например, для обгона, система ACC на время отключается, но снова становится активной после отпущания педали. На информационном дисплее появляется соответствующее сообщение.

Примечание: Во время включения зажигания параметры дистанции не меняются.

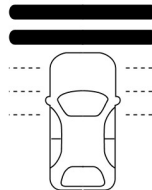

E82311

Возможны различные настройки расстояния между вашим и следующим впереди автомобилем. Пять ступеней настройки отображаются на дисплее в виде горизонтальных полос. Одна полоса соответствует минимальной дистанции, а пять полос - максимальной дистанции. Полосы изображаются контуром, если система находится в режиме ожидания, а при активном состоянии системы полосы - сплошные.

Система адаптивного круиз-контроля (ACC)

Если перед вами нет другого автомобиля, то на дисплее под горизонтальными полосами будет показан только ваш автомобиль. Система поддерживает заданную скорость, если это возможно с учетом фактических условий. Заданная дистанция будет поддерживаться, и будет показана на дисплее.

Если радар обнаружит другой автомобиль, он будет отображен на дисплее над горизонтальными полосами.

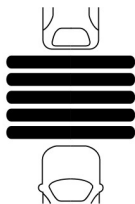

Это – режим следования за другим автомобилем, при котором система будет ускорять или замедлять ваш автомобиль, пытаясь поддерживать заданную дистанцию.

Нажмите на клавишу **Е** для уменьшения заданной дистанции или нажмите на клавишу **Д**, чтобы увеличить дистанцию. Заданная дистанция отображается числом горизонтальных полос, выведенных на дисплей.

Примечание: Рекомендуемая дистанция: от четырех до пяти полос буфера (бампера).

Временное отключение системы

Примечание: Система отключается при перемещении рычага переключения передач в нейтральное положение или выжимании педали акселератора или сцепления в течение продолжительного периода времени.

Нажмите на педаль тормоза или переключатель **В**, чтобы отключить систему. Система переходит в режим ожидания, что дает вам возможность полностью управлять автомобилем вручную. Параметры скорости и дистанции сохраняются в памяти.

Чтобы возобновить работу системы адаптивного круиз-контроля, нажмите переключатель **Н**. Если позволяют условия движения, то система возобновит работу с ранее заданной скоростью движения и дистанцией.

Выключение системы

Автомобили без системы ограничения скорости

Нажмите переключатель **С**, чтобы выключить систему.

Примечание: При выключении системы путем нажатия переключателя **С**, находящиеся в памяти параметры скорости не сохраняются.

Автомобили с системой ограничения скорости

Нажмите переключатель **А**, чтобы выключить систему.

Примечание: При выключении системы путем нажатия переключателя **А**, находящиеся в памяти параметры скорости не сохраняются.

Автоматическое отключение системы

Примечание: Если частота вращения слишком мала, на дисплее появляется сообщение, предлагающее понизить передачу (только для автомобилей с механической коробкой передач). Если вы не выполните эту рекомендацию, система ACC автоматически отключится.

Система адаптивного круиз-контроля (ACC)

Примечание: Система ACC не будет работать, если водитель вручную отключит систему динамической стабилизации (ESP).

Работа системы зависит от ряда других систем безопасности, например, ABS и ESP. Если любая из указанных систем неисправна или работает в экстренном режиме, функционирование системы ACC автоматически прекращается.

В случае автоматического отключения прозвучит звуковой сигнал, и на информационном дисплее появится сообщение. См. **Информационные сообщения** (стр. 103). Теперь вы должны вмешаться в работу системы, отрегулировав траекторию и скорость движения с учетом движущихся впереди автомобилей.

Автоматическое отключение системы ACC может произойти по следующим причинам:

- скорость снижается до 30 км/ч или менее
- ослабляется сцепление колес с дорогой
- перегреты тормозные механизмы, например, при движении по горным дорогам
- двигатель не прогрет
- радар загрязнен или закрыт каким-либо объектом
- Полностью отпущен стояночный тормоз или электронный стояночный тормоз.

ФУНКЦИЯ КОНТРОЛЯ ДИСТАНЦИИ ДО ВПЕРЕДИ ИДУЩЕГО АВТОМОБИЛЯ С РЕГУЛИРОВКОЙ СКОРОСТИ ДВИЖЕНИЯ

ПРЕДУПРЕЖДЕНИЯ



Не дожидайтесь подачи сигнала о возможном столкновении. Даже если вы пользуетесь данной системой, вы полностью отвечаете за поддержание безопасной дистанции до едущего впереди автомобиля, и всегда должны двигаться с безопасной скоростью.



Система реагирует только на движущиеся впереди вас автомобили и не реагирует на медленные и неподвижные автомобили.



Водите автомобиль таким образом, чтобы предупреждающий о возможном столкновении сигнал не подавался слишком часто. Система предупреждения о возможном столкновении является средством экстренной помощи.

ПРЕДОСТЕРЕЖЕНИЯ



Предупреждения могут не сработать, сработать позже или без необходимости из-за возможных проблем с системой обнаружения препятствий. См. **Принципы работы** (стр. 293).



Система предупреждения о возможном столкновении использует тот же радар, что и адаптивная система круиз-контроля, поэтому для обеих систем справедливы общие ограничения. См. **Принципы работы** (стр. 293).

Система адаптивного круиз-контроля (ACC)

Примечание: Тормозная система снижает скорость соударения только если вы затормозите немедленно после подачи предупреждающего сигнала.

Примечание: Если водитель достаточно быстро нажмет на педаль тормоза, то тормозной усилитель реализует полное торможение, даже если сила нажатия на педаль невелика.

Примечание: Тормозная система подготавливается к резкому торможению, при этом происходит незначительное подтормаживание автомобиля, которое ощущается по легкому рывку.

Примечание: Предупреждающий сигнал будет подан только если система включена, однако функция подготовки к экстренному торможению активна всегда, и не может быть отключена.

Примечание: Система предупреждения о возможности столкновения может быть использована с выключенной или включенной адаптивной системой круиз-контроля.

Система предупреждает водителя о риске столкновения с автомобилем, движущимся впереди.

Она подает предупреждающий звуковой сигнал и выводит на дисплей визуальное предупреждение. См.

Информационные сообщения (стр. 103).

Тормозная система включена для обеспечения наибольшей эффективности работы тормозов и уменьшает последствия столкновения с идущим впереди автомобилем.

Включение и выключение системы

Примечание: При выключении системы предупреждающий индикатор на информационном дисплее продолжает гореть. См. **Сигнализаторы и индикаторы** (стр. 85).

Примечание: Системный статус и настройки остаются неизменными в течении циклов зажигания.

Для включения и выключения системы можно использовать информационный дисплей. См. **Общая информация** (стр. 90).

Отрегулируйте чувствительность предупреждающего сигнала.

Вы можете отрегулировать чувствительность предупреждений, выдаваемых системой, с помощью кнопок, расположенных на рулевом колесе. См. **Общая информация** (стр. 90). На основании этого регулируется время подачи визуального и звукового предупреждающих сигналов.

Ограничитель скорости

ПРИНЦИПЫ РАБОТЫ

ПРЕДУПРЕЖДЕНИЕ

 При движении автомобиля на спуске его скорость может превысить значение, занесенное в память системы круиз-контроля. При этом тормоза не задействуются, однако система выдает предупреждение.

Система дает вам возможность задать предельную скорость движения автомобиля. Заданная скорость становится фактической максимальной скоростью, однако при необходимости этот предел может быть временно превышен.

ИСПОЛЬЗОВАНИЕ ОГРАНИЧИТЕЛЯ СКОРОСТИ

Система управляется с помощью органов управления, расположенных на рулевом колесе.

Для включения или выключения системы используйте кнопку **A**. На информационном дисплее появится подсказка о том, что необходимо задать скорость.

Примечание: При необходимости заданную предельную скорость можно превысить на короткое время, например, для обгона.

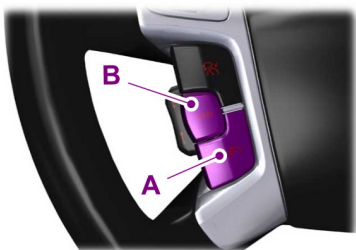

E124874

Задание предельной скорости

Для изменения заданной максимальной скорости используйте переключатели системы круиз-контроля.



E70615

Нажмите на кнопку **SET+** или **SET-**, чтобы увеличить или уменьшить желаемую максимальную скорость. Скорость отображается на информационном дисплее и заносится в память.

Нажмите на кнопку **B**, чтобы отменить действие ограничения и перевести эту функцию в режим ожидания. В качестве подтверждения дезактивации на информационном дисплее появится перечеркнутое значение скорости.



E70616

Для того чтобы ограничение снова начало действовать, нажмите на кнопку **RES**. На информационном дисплее снова появится значение скорости, подтверждающее, что система активна.

Ограничитель скорости

Умышленное превышение лимита скорости

С усилием выжмите педаль акселератора почти на полную величину хода, чтобы временно отменить ограничение скорости. Система возобновляет работу как только скорость автомобиля опускается ниже заданного уровня.

Предупреждения, выдаваемые системой



Если заданный лимит скорости случайно превышен, на информационном дисплее мигает значение заданной скорости, и раздается предупреждающий звуковой сигнал.

Если заданный лимит скорости превышен умышленно, значение скорости на дисплее перечеркивается.





Предупреждение водителя

ПРИНЦИПЫ РАБОТЫ

ПРЕДУПРЕЖДЕНИЯ

-  Система не снимает с водителя обязательств быть внимательным и осторожным за рулем.
-  Водитель должен непрерывно контролировать автомобиль и систему и, если необходимо, вмешиваться в ее работу.
-  Если датчик заблокирован, то система может не работать.
-  Регулярно отдыхайте и не дожидайтесь, когда система выдаст предупреждение о вашем утомлении.
-  Останавливайтесь на отдых только там, где это безопасно.
-  В некоторых случаях стиль вождения и поведение могут привести к выдаче системой предупреждения, даже если вы не устали.

ПРЕДОСТЕРЕЖЕНИЯ

-  В холодных сложных погодных условиях данная система может не функционировать. На датчик могут влиять дождь, снег, брызги и высокая контрастность освещения.
-  Если датчик не может отслеживать разметку на проезжей части, то система не будет работать.
-  Система может не работать в областях, где ведутся дорожные работы.
-  Система может не работать на дорогах с крутыми поворотами или узкими полосами.
-  Не ремонтируйте лобовое стекло непосредственно вблизи датчика.

ПРЕДОСТЕРЕЖЕНИЯ

-  Система может не работать, если автомобиль снабжен системой подвески, не одобренной Ford.

Примечание: На лобовом стекле не должно быть помех, таких как птичий помет, насекомые, а также снег или лед.

Примечание: Данная система призвана помогать при вождении на скоростных главных дорогах и автомагистралях.

Примечание: Система вычисляет уровень бодрствования при скоростях автомобиля свыше 65 км/ч.

Она автоматически отслеживает поведение при вождении, используя различные входные сигналы, включая данные датчика передней видеокамеры.

При обнаружении сонливости водителя или ухудшения стиля его вождения система выдает предупреждение.

ИСПОЛЬЗОВАНИЕ ПРЕДУПРЕЖДЕНИЯ ВОДИТЕЛЯ

Включение и выключение системы

Примечание: Во время включения зажигания состояние системы не меняется.

Для включения системы используйте информационный дисплей. См. **Информационные дисплеи** (стр. 90).

После включения система вычисляет степень бодрствования водителя на основе поведения при вождении по отношению к разметке на проезжей части и других факторов.

Предупреждение водителя

Предупреждения, выдаваемые системой

Примечание: Система не выдает предупреждения, если скорость не превышает 65 км/ч.

Система предупреждения действует в два этапа. Сначала система выдает временное предупреждение о необходимости отдыха. Это сообщение появляется лишь на короткое время. Если водитель не останавливается на отдых, появляется другое предупреждение, которое остается на информационном дисплее, пока его не отменят. См. **Информационные сообщения** (стр. 103).

Чтобы удалить данное сообщение, требуется нажать кнопку **OK** на органе управления, расположенном на рулевом колесе.

Дисплей системы

Когда система функционирует автоматически в фоновом режиме, предупреждения выдаются только когда требуется. Информационный дисплей позволяет просмотреть состояние в любой момент времени. См. **Общая информация** (стр. 90).

Степень бодрствования представлена шестью ступенями цветной полосы.

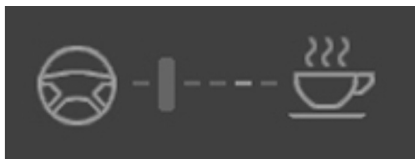

E131358

Степень бодрствования в порядке, отдых не требуется.



E131359

Степень бодрствования критическая, указывающая на необходимость отдыха, как только появится безопасная возможность.

Полоса состояния движется слева направо по мере уменьшения вычисленной степени бодрствования. Когда достигается значок отдыха, а цвет меняется с зеленого на желтый, необходимо остановиться на отдых.

- Зеленый — отдых не требуется.
- Желтый — первое (временное) предупреждение.
- Красный — второе предупреждение.

Примечание: Уровень бодрствования будет показан серым цветом, если датчик камеры не может отслеживать разметку на проезжей части, или если скорость движения автомобиля упадет ниже 65 км/ч.

Переустановка параметров системы

Вы можете переустановить параметры системы следующими способами:

- Выключением и включением системы зажигания.
- Остановкой автомобиля и последующим открытием и закрытием двери водителя.

Предупреждение об уходе с полосы

ПРИНЦИПЫ РАБОТЫ

ПРЕДУПРЕЖДЕНИЯ

 Система не снимает с водителя обязательств быть внимательным и осторожным за рулем.

 Водитель должен непрерывно контролировать автомобиль и систему и, если необходимо, вмешиваться в ее работу.

 Если датчик заблокирован, то система может не работать.

 Разметка может не всегда отслеживаться правильно. Посторонние объекты могут неверно распознаваться в качестве дорожной разметки и приводить к ошибочным или пропущенным предупреждениям.

ПРЕДОСТЕРЕЖЕНИЯ

 Система может не работать при низких температурах и прочих сложных погодных условиях. На датчик могут влиять дождь, снег, брызги и высокая контрастность освещения.

 Если датчик не может отслеживать разметку на проезжей части, то система не будет работать.

 Система может не работать на участках, где ведутся дорожные работы.

 Система может не работать на дорогах с крутыми поворотами или узкими полосами движения.

 Не ремонтируйте лобовое стекло непосредственно вблизи датчика.

 Система может не работать, если автомобиль снабжен системой подвески, не одобренной Ford.

Примечание: Лобовое стекло следует очищать от следов птичьего помета, насекомых, снега и льда.

Примечание: Система предназначена для вспомогательного использования водителем при езде по скоростным автомагистрадам.

Примечание: Система может не работать при резком торможении, ускорении или намеренном выполнении поворота.

Примечание: Система будет работать при отслеживании как минимум одной полосы разметки.

Примечание: Система включается в работу начиная со скорости движения около 65 км/ч.

Датчик устанавливается за внутренним зеркалом заднего вида. Он постоянно отслеживает условия движения с целью предупреждения вас о ненамеренном выходе за полосу движения на высокой скорости.

Система автоматически опознает и отслеживает разметку полос движения. Если система определяет, что автомобиль ненамеренно смещается к границам полосы, на информационном дисплее отображается предупреждение. Помимо этого водитель оповещается через вибрацию руля.

Предупреждение об уходе с полосы

ИСПОЛЬЗОВАНИЕ ПРЕДУПРЕЖДЕНИЯ ОБ УХОДЕ С ПОЛОСЫ

Включение и выключение системы

Примечание: При выключении системы предупреждающий индикатор на информационном дисплее продолжает гореть. См. **Сигнализаторы и индикаторы** (стр. 85).

Примечание: Системный статус и настройки остаются неизменными в течении циклов зажигания.



E131360

- A Система включена
- B Система выключена

Активируйте систему, используя тумблер на переключателе поворотов.

Настройка вибрации руля

Система имеет три уровня вибрации, которые можно выбрать с помощью информационного дисплея. См. **Общая информация** (стр. 90).

Настройка чувствительности системы

Вы можете настроить скорость реакции системы для предупреждения об опасных ситуациях. Система имеет два уровня чувствительности, которые устанавливаются с помощью информационного дисплея. См. **Общая информация** (стр. 90).

Предупреждения, выдаваемые системой



E131363

Дорожная разметка показана с обеих сторон изображения автомобиля.

Дорожная разметка имеет следующую цветовую кодировку:

- Зеленый — Система готова предупредить вас о ненамеренном выходе за границы полосы движения.
- Красный — автомобиль приближается к распознанной границе полосы. Следует предпринять немедленные действия для изменения положения автомобиля.
- Серый — Соответствующая граница полосы движения может быть неактивной.

Предупреждение об уходе с полосы

Примеры ситуаций, при которых граница полосы может быть неактивной:

- Датчик не может распознать дорожную разметку.
- Для соответствующего направления включен указатель поворота.
- При резком ускорении или торможении либо намеренном выполнении поворота.
- Скорость автомобиля превышает допустимые ограничения
- Если включаются антиблокировочная система тормозов (ABS) или система динамической стабилизации (ESP).
- Полоса движения слишком узкая.

Если дорожная разметка выделяется красным светом или начинает вибрировать руль, необходимо предпринять немедленные действия для безопасного выравнивания автомобиля в пределах полосы движения.

Эвакуация автомобиля

ТОЧКИ КРЕПЛЕНИЯ БУКСИРОВОЧНОГО ОБОРУДОВАНИЯ

Местоположение буксирной петли

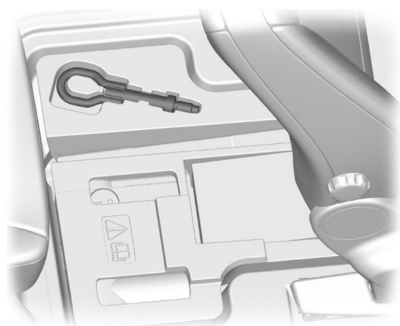

E73240

Буксирная петля с резьбовым креплением хранится в вещевом отделении под полом, позади передних сидений. См. **Места для хранения вещей** (стр. 277).

Буксирная петля **всегда** должна находиться в автомобиле.

Установка буксирной петли

ПРЕДОСТЕРЕЖЕНИЕ

! Буксирная петля с резьбовым креплением имеет **левую резьбу**. Для установки буксирной петли вворачивайте ее против часовой стрелки. Проследите за тем, чтобы буксирная петля была полностью затянута.

Примечание: На автомобилях с тягово-сцепным устройством буксирная петля не может быть установлена сзади автомобиля. В этом случае для буксирования автомобиля необходимо использовать тягово-сцепное устройство.

Передняя буксирная проушина

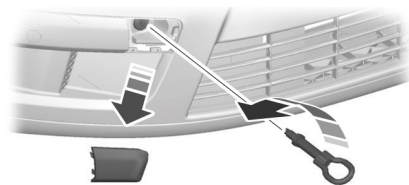

E73241

Задняя буксирная проушина



E73242

A Место крепления задней буксирной петли

Вставьте подходящий предмет в отверстие, расположенное в нижней части крышки для буксирной петли, и откройте крышку.

Установите буксирную петлю.

Эвакуация автомобиля

БУКСИРОВКА АВТОМОБИЛЯ С ОПОРОЙ НА ЧЕТЫРЕ КОЛЕСА

Для всех автомобилей

ПРЕДУПРЕЖДЕНИЯ



Во время буксировки автомобиля нужно включать зажигание. Если этого не сделать, сработает блокировка рулевого управления, а указатели поворота и стоп-сигналы не будут действовать.



Тормозной привод и насос гидроусилителя рулевого управления не работают при выключенном двигателе. Необходимо сильнее нажимать на педаль тормоза и учитывать, что тормозной путь и усилие поворота рулевого колеса становятся больше.

ПРЕДОСТЕРЕЖЕНИЯ



Слишком сильное натяжение буксировочного троса может привести к повреждению вашего или буксирующего автомобиля.



Не устанавливайте на переднюю буксирную проушину жесткую буксирную сцепку.

Следует плавно трогаться с места и избегать рывков при движении буксирующего автомобиля.

Автомобили с автоматической коробкой передач, кроме варианта с дизельными двигателями 2,0 л Duratorq-TDCi (DW) (V-го этапа) или 2,0 л EcoBoost SCTi (M14) с 6-ступенчатой автоматической коробкой передач

ПРЕДОСТЕРЕЖЕНИЯ



Допускается буксировка автомобиля на скорости, не превышающей 50 км/ч (30 миль/ч), на расстояния до 50 км (30 миль).



Если необходимо буксировать автомобиль на расстояние, превышающее 50 км (40 миль), или на скорости, превышающей 50 км/ч (30 миль/ч), то следует пользоваться способом транспортировки с поднятыми ведущими колёсами.



В случае механического повреждения трансмиссии ведущие колеса должны быть подняты (оторваны от опорной поверхности).



Не допускается буксировка автомобиля назад.









Для буксировки вашего автомобиля включите нейтральную передачу.

Эвакуация автомобиля

Автомобили с дизельными двигателем 2,0 л Duratorq-TDCi (DW) (V-го этапа) или 2,0 л EcoBoost SCTi (M14) и 6-ступенчатой автоматической коробкой передач

ПРЕДОСТЕРЕЖЕНИЯ

-  Не рекомендуется буксировать автомобиль без отрыва ведущих колес от земли. Однако, если необходима эвакуация из опасной зоны, не буксируйте автомобиль с скоростью более 20 км/ч или на расстояние более 20 км.
-  Если необходимо буксировать автомобиль на расстояние, превышающее 20 км, или на скорости, превышающей 20 км/ч, следует пользоваться способом транспортировки с поднятыми ведущими колёсами.
-  Не буксируйте автомобиль при температурах ниже 0°C.
-  Не допускается буксировка автомобиля назад.
-  В случае механического повреждения трансмиссии ведущие колеса должны быть подняты (оторваны от опорной поверхности).
-  Для буксировки вашего автомобиля включите нейтральную передачу.

Аккумуляторная батарея автомобиля

ЗАПУСК АВТОМОБИЛЯ ОТ ВНЕШНЕГО ИСТОЧНИКА ЭЛЕКТРОПИТАНИЯ

ПРЕДУПРЕЖДЕНИЕ



Не используйте в качестве заземления топливопроводы, крышки коромысел или впускной коллектор.

ПРЕДОСТЕРЕЖЕНИЯ



Подсоединяйте аккумуляторную батарею только с таким же номинальным напряжением.



Пользуйтесь соединительными проводами соответствующего сечения с изолированными зажимами.



Не отсоединяйте аккумуляторную батарею от системы электрооборудования автомобиля.

Присоединение проводов

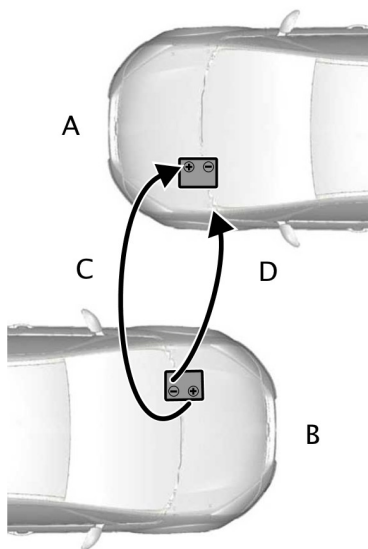

E102925

- A Разряженная аккумуляторная батарея
- B Автомобиль со вспомогательной аккумуляторной батареей
- C "Положительный" соединительный провод
- D "Отрицательный" соединительный провод

1. Установите автомобили таким образом, чтобы они не соприкасались.
2. Остановите двигатель и отключите все неиспользуемое электрооборудование.

Аккумуляторная батарея автомобиля

3. Соедините положительную (+) клемму аккумуляторной батареи автомобиля **В** с положительной (+) клеммой аккумуляторной батареи автомобиля **А** (провод **С**).
4. Соедините отрицательную (-) клемму аккумуляторной батареи автомобиля **В** с заземляющим штырем автомобиля **А** (провод **Д**). См. **Точки подключения аккумуляторной батареи** (стр. 312).

ПРЕДОСТЕРЕЖЕНИЯ

! Не присоединяйте провод к "отрицательному" (-) выводу разряженной аккумуляторной батареи.

! Убедитесь, что провода не касаются движущихся деталей или деталей систем подачи топлива.

Пуск двигателя

1. Запустите двигатель автомобиля **В** и установите промежуточную частоту вращения.
2. Запустите двигатель автомобиля **А**.
3. Дайте двигателям обоих автомобилей поработать не менее трех минут, прежде чем отсоединять кабели.

ПРЕДОСТЕРЕЖЕНИЕ

! При отсоединении проводов не включайте фары. Пиковое напряжение в момент отключения может вызвать перегорание ламп.

Отсоедините провода в последовательности, обратной присоединению.

ЗАМЕНА АККУМУЛЯТОРНОЙ БАТАРЕИ 12 В

ПРЕДОСТЕРЕЖЕНИЕ

! Для автомобилей с системой пуск/стоп действуют другие требования к аккумуляторной батарее. Ее необходимо заменить на аккумуляторную батарею с полностью идентичными техническими характеристиками.

Примечание: В этом случае настройки аудиосистемы требуются перепрограммировать при помощи ключевого кода.

Аккумуляторная батарея расположена в моторном отсеке. См. **Обслуживание** (стр. 216).

ТОЧКИ ПОДКЛЮЧЕНИЯ АККУМУЛЯТОРНОЙ БАТАРЕИ

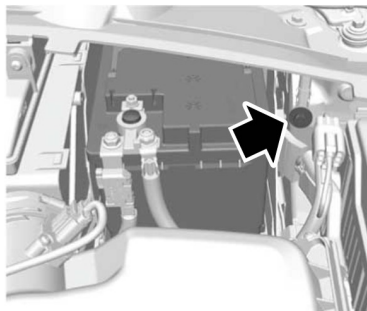

E11 4494

ПРЕДОСТЕРЕЖЕНИЕ

! Не присоединяйте провод к "отрицательному" (-) выводу разряженной аккумуляторной батареи.

Идентификация автомобиля

ТАБЛИЧКА С ИДЕНТИФИКАЦИОННЫМ НОМЕРОМ АВТОМОБИЛЯ

Примечание: Идентификационная табличка автомобиля может отличаться от изображенной на рисунке.

Примечание: Информация на идентификационной табличке автомобиля зависит от требований конкретного рынка.

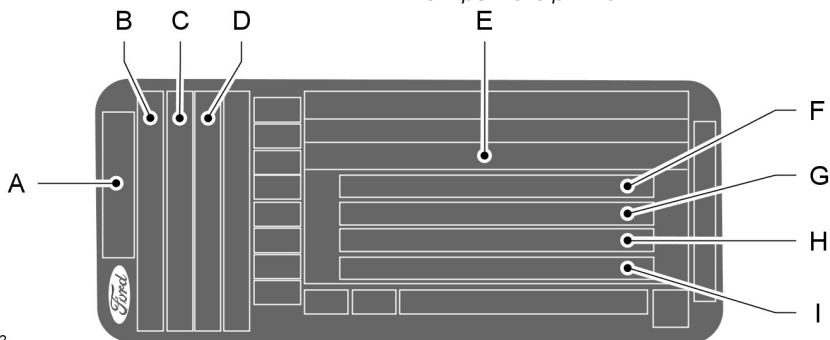

E135662

- A Модель
- B Вариант
- C Обозначение двигателя
- D Стандарт на токсичность выхлопа
- E Идентификационный номер автомобиля (VIN)
- F Полная разрешенная масса автомобиля
- G Полная масса автопоезда
- H Максимальная нагрузка на передний мост
- I Максимальная нагрузка на задний мост

Идентификационный номер автомобиля и максимальные нагрузки указаны на табличке в нижней части проема правой передней двери со стороны замка.

Идентификация автомобиля

ИДЕНТИФИКАЦИОННЫЙ НОМЕР АВТОМОБИЛЯ

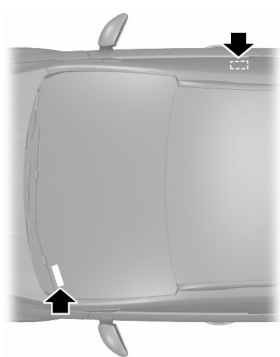

E87496

Идентификационный номер автомобиля отштампован на панели пола с правой стороны автомобиля рядом с передним сиденьем. Он также продублирован с левой стороны панели управления.

Введение

ВАЖНАЯ ИНФОРМАЦИЯ ОБ АУДИОСИСТЕМЕ

ПРЕДУПРЕЖДЕНИЯ



Из-за технической несовместимости могут возникать сбои в функционировании компакт-дисков с возможностью записи (формата CD-R) и перезаписи (формата CD-RW).



Описываемые аудиоблоки воспроизводят компакт-диски, соответствующие спецификациям международного стандарта Red Book. Защищенные от возможности копирования компакт-диски, выпускаемые некоторыми производителями, не соответствуют этому стандарту, и качество их воспроизведения не гарантируется.



Двухформатные, двухсторонние диски (DVD Plus, CD-DVD), предназначенные для записи музыки, являются более толстыми, чем обычные CD, и поэтому их нормальное воспроизведение не может быть гарантировано, и возникает риск застревания. Не следует пользоваться компакт-дисками неправильной формы, компакт-дисками с пленкой, предохраняющей от появления царапин, или с самоклеющимися ярлыками. Поэтому гарантийные рекламации на аудиотехнику, использующие этот тип компакт-дисков, не принимаются.



Все проигрыватели, кроме Sony CD (за исключением 6CD), предназначены для воспроизведения только 12-сантиметровых аудио компакт-дисков заводского изготовления. Аудиоблоки Sony CD могут проигрывать компакт-диски диаметром 8 см с одобренным фирмой Sony адаптером (CSA-8).

ПРЕДУПРЕЖДЕНИЯ



При попадании посторонних предметов, например, кредитных карточек или монет, внутрь отсека для компакт-дисков, возможно повреждение аудиоблока.

Дисплеи аудиоблоков

CLASS 1
LASER PRODUCT

CAUTION—INVISIBLE LASER RADIATION WHEN OPEN
DO NOT STARE INTO BEAM OR
VIEW DIRECTLY WITH OPTICAL INSTRUMENTS

Disc (Диск)*

Звуковой компакт-диск



MP3



Краткое описание аудиоблока

6000CD

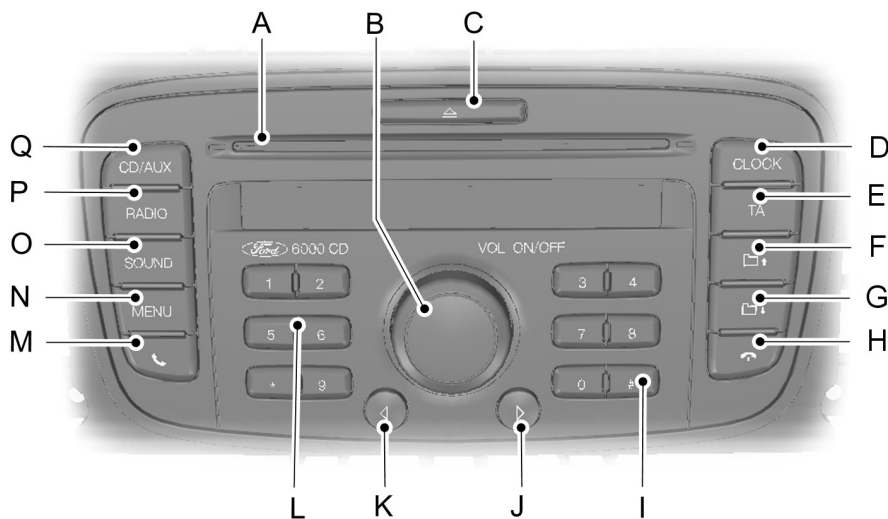

E141803

- A Гнездо проигрывателя компакт-дисков. См. **Загрузка компакт-диска** (стр. 335).
- B Кнопка включения/выключения и регулятор уровня громкости. См. **Включение/Выключение** (стр. 323).
- C Кнопка извлечения компакт-диска. См. **Извлечение компакт-диска** (стр. 339).
- D Часы. См. **Установка часов аудиосистемы и ввод даты** (стр. 321).
- E Трансляция сообщений об обстановке на дорогах. См. **Настройка приема транспортных сообщений** (стр. 327).
- F Поиск по папкам в восходящей последовательности.
- G Поиск по папкам в нисходящей последовательности.
- H Завершение сеанса связи. См. **Телефон** (стр. 345).
- I Информация. См. **Показ сопроводительной информации из файла MP3** (стр. 340).
- J Поиск в направлении увеличения частоты вещания. См. **Кнопки настройки радиостанций** (стр. 329).

Краткое описание аудиоблока

- K Поиск в направлении уменьшения частоты вещания. См. **Кнопки настройки радиостанций** (стр. 329).
- L Предварительная настройка. См. **Кнопки настройки частот радиостанций** (стр. 326).
- M Прием вызова. См. **Телефон** (стр. 345).
- N Меню. См. **Меню аудиосистемы** (стр. 324).
- O Регулятор высоких и низких частот. См. **Регулятор низких/высоких частот** (стр. 323). Регулятор баланса и микширования. См. **Регулятор баланса звука слева/справа / спереди/сзади** (стр. 323).
- P Выбор радио и диапазона волн. См. **Кнопка выбора частотного диапазона** (стр. 326).
- Q Выбор режима вспомогательного оборудования и CD. См. **Дополнительное гнездо входа (AUX IN)** (стр. 342). См. **Проигрыватель компакт-дисков** (стр. 335).

Аудиоблоки Sony с проигрывателем компакт-дисков / с проигрывателем компакт-дисков и функцией приема цифрового радио

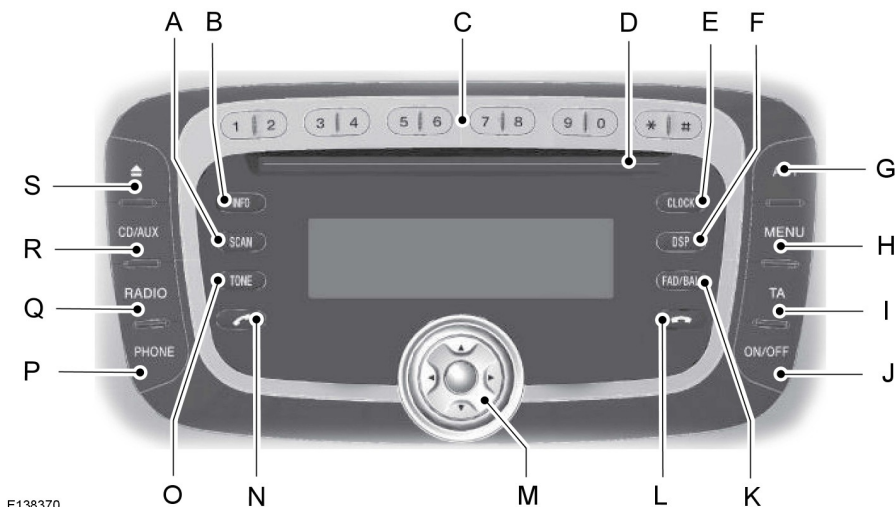

E138370

Краткое описание аудиоблока

- A Сканирование. См. **Кнопки настройки радиостанций** (стр. 329). См. **Сканирование дорожки компакт-диска** (стр. 338).
- B Информация. См. **Показ сопроводительной информации из файла MP3** (стр. 340).
- C Предварительная настройка. См. **Кнопки настройки частот радиостанций** (стр. 326).
- D Гнездо проигрывателя компакт-дисков. См. **Загрузка компакт-диска** (стр. 335).
- E Часы. См. **Установка часов аудиосистемы и ввод даты** (стр. 321).
- F Выбор системы DSP. См. **Цифровая обработка сигнала (DSP)** (стр. 331).
- G Автонастройка. См. **Автоматическое запоминание частот радиостанций** (стр. 327).
- H Меню. См. **Меню аудиосистемы** (стр. 324).
- Трансляция сообщений об обстановке на дорогах. См. **Настройка приема транспортных сообщений** (стр. 327).
- J Кнопка включения и выключения. См. **Включение/Выключение** (стр. 323).
- K Регулятор баланса и микширования. См. **Регулятор баланса звука слева/справа / спереди/сзади** (стр. 323).
- L Завершение сеанса связи. См. **Телефон** (стр. 345).
- M Регулятор уровня громкости, кнопки управления навигационной системой и кнопка выбора.
- N Прием вызова. См. **Телефон** (стр. 345).
- O Звуковой сигнал. См. **Регулятор низких/высоких частот** (стр. 323).
- P Меню телефона. См. **Телефон** (стр. 345).
- Q Выбор радио и диапазона волн. См. **Кнопка выбора частотного диапазона** (стр. 326).
- R Выбор режима вспомогательного оборудования и CD. См. **Дополнительное гнездовье (AUX IN)** (стр. 342). См. **Проигрыватель компакт-дисков** (стр. 335).
- S Кнопка извлечения компакт-диска. См. **Извлечение компакт-диска** (стр. 339).

Функции безопасности

ЗАЩИТНЫЙ КОД

В каждом аудиоблоке предусмотрен уникальный код, который водитель должен вводить для обеспечения работоспособности аудиоблока.

Код должен быть введен повторно перед началом работы блока, если блок снимался с автомобиля или отсоединялась аккумуляторная батарея.

ЕСЛИ ЗАЩИТНЫЙ КОД УТЕРЯН

Если уникальный код потерян, обратитесь к обслуживающему вас дилеру, сообщите ему реквизиты аудиоблока и предоставьте подтверждение права собственности.

ВВОД ЗАЩИТНОГО КОДА

Если при включении аудиоблока на дисплее появляется сообщение **CODE ----**, **CODE 0000** или **ENTER KEYCODE**, необходимо ввести уникальный код при помощи кнопок предварительной настройки радиостанций.

Аудиоблоки 6000CD, Sony и Sony с функцией приема цифрового радио

1. Используя кнопки предварительной настройки радиостанций, введите уникальный код.
2. Если при вводе кода была допущена ошибка, повторно введите цифры, продолжая нажимать кнопки с цифрами 0-9. Вводимые цифры заполняют позиции с 1 до 4 на дисплее, и процесс повторится по кругу.
3. Убедитесь в том, что код введен правильно и полностью, затем для подтверждения выбора нажмите кнопку предварительной настройки * или кнопку, находящуюся между кнопками управления навигационной системой.

ЕСЛИ ВВЕДЕН НЕПРАВИЛЬНЫЙ ЗАЩИТНЫЙ КОД

Максимальное число попыток ввода уникального кода в различной последовательности не должно превышать десяти.

Информация о количестве попыток будет выведена на дисплей.

Если на дисплее появится сообщение **CODE**, вы можете попробовать ввести код еще раз.

Если на дисплее появляется сообщение **WAIT 30**, аудиоблок будет заблокирован в течение 30 минут. Дождитесь обнуления таймера обратного отсчета. Когда на дисплее будет отображаться **CODE**, введите правильный код.

Функции безопасности

Примечание: После 10 неудачных попыток блок перейдет в нерабочий режим, и на дисплее отобразится сообщение **LOCKED**. Обратитесь к вашему дилеру.

Индикация времени и даты

УСТАНОВКА ЧАСОВ АУДИОСИСТЕМЫ И ВВОД ДАТЫ

6000CD

Настройка времени и даты

Нажмите кнопку **CLOCK** для отображения дисплея времени и даты.

Примечание: Если в течение 30 секунд после нажатия кнопки **CLOCK** не будет нажата какая-либо другая кнопка, на дисплее автоматически отобразится предыдущий параметр.

1. С помощью кнопок поиска в прямом и обратном направлении выберите значение даты или времени, которое следует изменить. Выбранное значение начнет мигать на дисплее.
2. Вращайте регулятор громкости, чтобы изменить выбранное значение даты или времени.
3. С помощью кнопок поиска в прямом и обратном направлении выберите дополнительные значения даты или времени, которые следует изменить.
4. Вращайте регулятор громкости, чтобы изменить выбранное значение даты или времени.
5. Нажмите кнопку **CLOCK** для выхода из режима настройки и сохранения параметров.

Примечание: Если в течение 30 секунд после изменения значения даты или времени кнопка **CLOCK** не будет нажата, будет автоматически выполнен выход из режима настройки и сохранены новые значения, указанные на дисплее.

Примечание: Нажмите и удерживайте кнопку **CLOCK** более двух секунд для автоматического выбора значения часов при установке летнего или зимнего времени.

12/24 формат

1. Нажимайте кнопку **MENU** до тех пор, пока на дисплее не отобразится значок 12/24.
2. Используя кнопки поиска в прямом и обратном направлении, выберите необходимый параметр.
3. Несколько раз нажмите кнопку **MENU** или дайте системе время на подтверждение выбора.

Аудиоблоки Sony / Аудиоблоки Sony с функцией приема цифрового радио

Настройка времени и даты

1. Нажмите кнопку **CLOCK**.
2. Нажимайте левую или правую кнопку управления навигационной системой до тех пор, пока на дисплее не станет вспыхивать нужное значение даты или времени.
3. Используя верхнюю или нижнюю кнопку управления навигационной системой, измените выбранное значение даты или времени.
4. С помощью правой и левой кнопки управления навигационной системой выберите дополнительные значения даты или времени, которые следует изменить. Выбранное значение начнет мигать на дисплее.
5. При необходимости повторите шаги три и четыре.
6. Нажмите кнопку **CLOCK** или кнопку, расположенную между кнопками управления навигационной системой, чтобы выйти из режима настройки и сохранить выбранные параметры.

Индикация времени и даты

12/24 формат

1. Нажмите на кнопку **MENU**.
2. Нажимайте верхнюю или нижнюю кнопку управления навигационной системой до тех пор, пока на дисплее не отобразится значок 12/24.
3. Использование левой или правой кнопки управления навигационной системой приводит к выбору необходимого параметра.
4. Для подтверждения выбора нажмите кнопку **MENU** или кнопку, находящуюся между кнопками управления навигационной системой.

Использование аудиосистемы

ВКЛЮЧЕНИЕ/ВЫКЛЮЧЕНИЕ

Нажмите на переключатель включения/выключения. Возможно использование аудиоблока в течение одного часа после выключения зажигания.

Через один час радиоприемник автоматически выключается.

РЕГУЛЯТОР НИЗКИХ/ВЫСОКИХ ЧАСТОТ

Функция низких частот используется для регулировки низкочастотных характеристик аудиоблока.

Функция средних частот используется для регулировки среднечастотных характеристик аудиоблока.

Функция высоких частот используется для регулировки высокочастотных характеристик аудиоблока.

6000CD

Примечание: *Выбранный уровень будет выведен на дисплей.*

1. Нажмите кнопку **SOUND** один раз для перехода в режим регулировки низкочастотных, два раза — среднечастотных и три раза — высокочастотных характеристик.
2. Используйте ручку регулировки громкости или кнопки поиска в прямом и обратном направлении на некоторых моделях блоков, чтобы выполнить необходимые настройки.

Аудиоблоки Sony / Аудиоблоки Sony с функцией приема цифрового радио

Примечание: *Можно настроить эти параметры отдельно для режимов CD, Radio и Aux.*

Примечание: *Выбранный уровень будет выведен на дисплей.*

1. Нажмите кнопку **TONE** один раз для перехода в режим регулировки низкочастотных, два раза — среднечастотных и три раза — высокочастотных характеристик.
2. Используйте кнопки управления навигационной системой для выполнения необходимой регулировки.

РЕГУЛЯТОР БАЛАНСА ЗВУКА СЛЕВА/СПРАВА / СПЕРЕДИ/СЗАДИ

Функция баланса позволяет подстраивать соотношение громкости левых и правых динамиков.

Функция микширования используется для настройки распределения звука между передними и задними динамиками в автомобилях, оснащенных задними динамиками.

6000CD

Нажмите кнопку **SOUND** четыре раза для перехода в режим регулировки баланса и пять раз — регулировки микширования.

Используйте ручку регулировки громкости или кнопки поиска в прямом и обратном направлении на некоторых моделях блоков, чтобы выполнить необходимые настройки.

Аудиоблоки Sony / Аудиоблоки Sony с функцией приема цифрового радио

Нажмите кнопку **FAD/BAL** один раз, чтобы выбрать микширование, и дважды — баланс.

Использование аудиосистемы

Используйте верхнюю и нижнюю кнопку управления навигационной системой для регулировки микширования, а левую и правую кнопку управления навигационной системой для регулировки баланса.

Выборный уровень будет выведен на дисплей.

МЕНЮ АУДИОСИСТЕМЫ

Используйте кнопку **MENU** для получения доступа к функциям, которые нельзя выбрать непосредственно через одну из кнопок управления. Нажмите кнопку **MENU** для получения доступа к функциям первого уровня или нажмите и удерживайте кнопку **MENU** для получения доступа к другим функциям второго уровня (недоступно на аудиоблоках Sony и Sony DAB).

6000CD

Функции меню			
Первый уровень			Второй уровень
Во время приема радиосигнала	При воспроизведении аудио-кассет	При воспроизведении компакт-дисков	Во всех режимах
Ручная настройка	Время в 12/24 часовом режиме	Сканирование	Система оповещения о дорожной обстановке в приближенных или удаленных районах
Настройка со сканированием	AVC*	Переключение	AF**
Время в 12/24 часовом режиме	Меню ADV	Повтор	REG (Региональный режим)
AVC*	-	Расчет	Новости
Меню ADV	-	Время в 12/24 часовом режиме	КЛИП

Использование аудиосистемы

Функции меню			
Первый уровень			Второй уровень
Во время приема радиосигнала	При воспроизведении аудио-кассет	При воспроизведении компакт-дисков	Во всех режимах
-	-	AVC*	Система VID
-	-	Меню ADV	Включение/выключение "Bluetooth"

Примечание: Последовательность отображения функций может различаться у различных аудиоблоков и автомобилей.

Примечание: Для доступа к меню функций второго уровня (расширенного) можно использовать пункт ADV в меню первого уровня.

* Автоматическая регулировка громкости.

** Альтернативные частоты.

Аудиоблоки Sony с проигрывателем компакт-дисков / с проигрывателем компакт-дисков и функцией приема цифрового радио

Функции меню	
Во время приема радиосигнала	При воспроизведении компакт-дисков
Время в 12/24 часовом режиме	Время в 12/24 часовом режиме
Система шумоподавления CLIP ВКЛ/ВЫКЛ	Система шумоподавления CLIP ВКЛ/ВЫКЛ
Режим приема новостей ВКЛ/ВЫКЛ	Режим приема новостей ВКЛ/ВЫКЛ
AVC ¹	AVC ¹
AF ²	AF ²
Громкость TA ³	Громкость TA ³
Система оповещения о дорожной обстановке в приближенных или удаленных районах	Система оповещения о дорожной обстановке в приближенных или удаленных районах
Региональный режим ВКЛ/ВЫКЛ	Переключение

Использование аудиосистемы

Функции меню	
Во время приема радиосигнала	При воспроизведении компакт-дисков
-	Повтор
-	Расчет ВКЛ/ВЫКЛ

Примечание: Последовательность отображения функций может различаться у различных аудиоблоков и автомобилей.

¹ Автоматическая регулировка громкости.

² Альтернативные частоты.

³ Дорожные сообщения.

Аудиоблоки Sony с проигрывателем компакт-дисков / с проигрывателем компакт-дисков и функцией приема цифрового радио и поддержкой технологии Bluetooth

Нажатие кнопки **PHONE** с последующим нажатием кнопки **MENU** обеспечивает доступ к следующим функциям:

- Телефон не подключен / Телефон подключен
- Отсоединение устройства Bluetooth
- Сброс вызовов ВКЛ/ВЫКЛ
- Bluetooth ВКЛ/ВЫКЛ.

КНОПКИ НАСТРОЙКИ ЧАСТОТ РАДИОСТАНЦИЙ

Эта функция позволяет заносить в память аудиоблока частоты любимых радиостанций, вещающих в диапазонах АМ и FM, и настраиваться на них, выбрав соответствующий диапазон частот и нажав на одну из кнопок предварительной настройки.

1. Настройтесь на требуемый диапазон частот
2. Настройтесь на требуемую радиостанцию.
3. Нажмите и удерживайте одну из кнопок предварительной настройки. При этом будет полностью выключено звучание аудиоблока. Когда передача звука возобновляется, частота радиостанции занесена в память.

Это может быть повторено на каждом диапазоне частот и для каждой кнопки предварительной настройки.

Примечание: При поездке в другую часть страны частоты радиостанций FM RDS (системы радиоинформации), вещающих на других частотах, сохраняются с помощью кнопок предварительной настройки.

КНОПКА ВЫБОРА ЧАСТОТНОГО ДИАПАЗОНА

Примечание: Переключатель диапазона частот также можно использовать для возврата в режим радиоприемника, если Вы слушали звук из другого источника.

Использование аудиосистемы

Нажмите кнопку **RADIO** для выбора диапазона частот.

АВТОМАТИЧЕСКОЕ ЗАПОМИНАНИЕ ЧАСТОТ РАДИОСТАНЦИЙ

Примечание: *Использование данной функции приведет к перезаписи частот радиостанций, сохраненных ранее с помощью автонастройки.*

Примечание: *Данная функция также позволяет вручную вносить в память частоты радиостанций так же, как и другие диапазоны частот.*

Примечание: *Будут сохранены данные станций с самым сильным сигналом в выбранном диапазоне частот.*

Звук будет приглушен, и на дисплее отобразится команда AUTOSTORE, в то время как блок выполняет поиск частот.

После завершения поиска вновь появится звук, а частоты радиостанций с уверенным приемом будут присвоены кнопкам предварительной настройки.

6000CD

Нажмите и удерживайте кнопку **RADIO**.

Sony CD

Нажмите и удерживайте кнопку **AST** или **RADIO**.

НАСТРОЙКА ПРИЕМА ТРАНСПОРТНЫХ СООБЩЕНИЙ

Многие радиовещательные станции FM-диапазона частот имеют код TP, означающий, что они передают информацию о ситуации на дорогах.

Активизация приема дорожных сообщений

Для приема дорожных сообщений необходимо нажать кнопку **TA**. Сообщения TA-D или TA-L будут отображены на дисплее для указания на то, что функция включена.

Если уже выполнена настройка на станцию для приема дорожных сообщений, обозначение TP также появится на дисплее. В противном случае аудиоблок будет вести поиск программы дорожных сообщений, и на дисплее появится надпись TP SEEK. Если такая станция не будет найдена, на дисплее появится надпись NOT FOUND.

Сообщение TP будет отображаться в рамке на дисплее, когда выполнена настройка на станцию, предоставляющую информацию о дорожном движении от связанной с ней станции RDS (системы радиоинформации) или EON (расширенная версия RDS).

Во время приема информации о ситуации на дорогах обычная работа радиоприемника, проигрывателей компакт-дисков и аудиокассет будет прервана, а на дисплее появится надпись TRAFFIC или NEWS.

Если сигнал дорожного сообщения ослабевает, надпись TP на дисплее будет мигать. Нажмите кнопку поиска в прямом или обратном направлении (левая или правая кнопка управления навигационной системой на аудиоблоках Sony и Sony DAB), чтобы найти другую станцию.

Использование аудиосистемы

Примечание: Если это произойдет в режиме воспроизведения компакт-дисков или вспомогательного оборудования (AUX) или, в некоторых моделях, при полностью выключенном звуке радиоприемника, аудиоблок автоматически настроится на другую станцию, если прием на данной частоте невозможен.

Если радиостанция, настроенная или задействованная при помощи кнопки предварительной настройки, не транслирует дорожную информацию, аудиоблок остается настроенным на эту радиостанцию, если не выключить **TA**, а затем включить снова.

Примечание: Если функция **TA** включена, то при выборе текущих настроек или при настройке вручную на станцию, не относящуюся к системе **TA**, дорожные сообщения не будут слышны.

Переключатель местных/региональных сообщений

В некоторых регионах количество дорожных сообщений RDS или EON может оказаться слишком большим. Поэтому в некоторых аудиоблоках предусмотрена возможность выбирать между приемом только местной или всей доступной дорожной информации.

6000SD

1. Нажмите и удерживайте кнопку **MENU** до тех пор, пока отображение на дисплее не изменится.
2. Нажимайте кнопку **MENU** до тех пор, пока на дисплее не отобразится надпись **TA**.

3. Используйте кнопку поиска в прямом или обратном направлении, чтобы выбрать режим приема местных (**TA LOCAL**) или региональных (**TA DIST**) дорожных сообщений.
4. Нажмите кнопку **MENU** или дайте системе время на подтверждение выбора.

Примечание: На дисплее отобразится надпись **TA-L** или **TA-D**.

Аудиоблоки Sony с проигрывателем компакт-дисков

1. Нажмите кнопку **MENU** и используйте верхнюю или нижнюю кнопку управления навигационной системой для выбора надписи **TA**.
2. Нажмите левую или правую кнопку управления навигационной системой для выбора необходимого параметра.
3. Нажмите кнопку **MENU** для подтверждения выбора.

Громкость трансляции дорожных сообщений

Дорожные сообщения прерывают обычные передачи и транслируются с предварительно заданным минимальным уровнем громкости, который, как правило, выше обычной громкости прослушивания программ.

Регулировка предварительно заданной громкости

6000SD

1. Нажмите и удерживайте кнопку **TA**.
2. Вращайте регулятор громкости, чтобы внести необходимую корректировку.

Примечание: Выбранный уровень будет выведен на дисплей.

Использование аудиосистемы

Аудиоблоки Sony с проигрывателем компакт-дисков

1. Нажмите и удерживайте кнопку **TA**.
2. Нажмите левую или правую кнопку управления навигационной системой для выполнения необходимой регулировки.

Примечание: *Выбранный уровень будет выведен на дисплей.*

Прекращение передачи дорожного сообщения

После окончания передачи каждого дорожного сообщения аудиоблок возвращается в нормальный режим работы. Для прерывания дорожного сообщения во время его передачи нажмите кнопку **TA**.

Примечание: *Если нажать кнопку TA в любое другое время, будет отключена передача всех сообщений.*

КНОПКИ НАСТРОЙКИ РАДИОСТАНЦИЙ

Функция переключения в режиме цифрового аудиовещания

Примечание: *По умолчанию функция переключения в режиме цифрового аудиовещания отключена.*

Примечание: *Данной функцией создаются перекрестные ссылки с другими частотами одной и той же станции, например, в диапазоне FM и другими группами цифрового аудиовещания.*

Примечание: *Системой выполняется автоматическое переключение на другую соответствующую радиостанцию, когда подключенная радиостанция становится недоступной, например, при выходе из зоны покрытия.*

Включение и отключение функции приема цифрового радио

1. Нажмите на кнопку **MENU**.
2. Используя верхнюю или нижнюю кнопку управления навигационной системой, прокрутите надписи на дисплее до появления надписи DIGITAL RADIO SERVICE LINK.
3. Используя левую или правую кнопку управления навигационной системой, выберите режим AUTO или OFF.
4. Для подтверждения выбора нажмите кнопку **MENU** или кнопку, находящуюся между кнопками управления навигационной системой.

Поиск станций

6000SD

Выберите диапазон частот, нажмите и быстро отпустите одну из кнопок поиска в прямом и обратном направлении. Аудиоблок остановится на первой радиостанции, которую он обнаружит в выбранном Вами направлении поиска.

Аудиоблоки Sony с проигрывателем компакт-дисков

Выберите диапазон частот, нажмите и быстро отпустите верхнюю или нижнюю кнопку управления навигационной системой. Аудиоблок остановится на первой радиостанции, которую он обнаружит в выбранном Вами направлении поиска.

Использование аудиосистемы

Ручная настройка

6000CD

1. Выберите диапазон частот, нажмите и удерживайте кнопку **MENU** до тех пор, пока на дисплее не появится надпись **MAN**.
2. Нажмите на одну из кнопок поиска в прямом и обратном направлении для подстройки диапазона с маленьким шагом или нажмите кнопку и удерживайте ее для быстрого поиска, пока не будет найдена нужная радиостанция.

Аудиоблоки Sony с проигрывателем компакт-дисков

Выберите диапазон частот, нажмите и быстро отпустите одну верхнюю или нижнюю кнопку управления навигационной системой для подстройки диапазона с маленьким шагом. Выбранный уровень отображается на дисплее.

Аудиоблоки Sony с функцией приема цифрового радио

Примечание: Под группами подразумеваются группы радиостанций.

Переход вверх/вниз в иерархической структуре групп радиостанций обеспечивается кратковременным нажатием кнопки поиска в прямом или в обратном направлении навигационной системы.

Настройка со сканированием

Функция **SCAN** обеспечивает возможность 10-секундного прослушивания каждой из найденных радиостанций.

6000SD

1. Нажимайте кнопку **MENU** до тех пор, пока на дисплее не отобразится надпись **SCAN**.
2. Нажмите одну из кнопок поиска в прямом и обратном направлении для сканирования выбранного диапазона частот.
3. Нажмите одну из кнопок поиска в прямом и обратном направлении или кнопку **MENU** (в зависимости от аудиоблока), чтобы продолжить слушать радиостанцию.

Аудиоблоки Sony / Аудиоблоки Sony с функцией приема цифрового радио

1. Нажмите кнопку **SCAN**. На дисплее мигает надпись **SCAN** или отображается надпись **SCANNING**.
2. Нажмите левую или правую кнопку управления навигационной системой для сканирования в пределах данного диапазона частот.
3. Повторно нажмите кнопку **SCAN**, чтобы продолжить прослушивание радиостанции.

Меню аудиоблока

АВТОМАТИЧЕСКАЯ РЕГУЛИРОВКА УРОВНЯ

Автоматическая регулировка громкости (AVC) регулирует, когда это возможно, уровень громкости для компенсации шумов, сопровождающих работу двигателя и возникающих при движении.

Все аудиоблоки, кроме аудиоблоков Sony / аудиоблоков Sony с функцией приема цифрового радио

1. Нажимайте кнопку **MENU** до тех пор, пока на дисплее не отобразится надпись AVC.
2. Для настройки AVC используйте кнопки поиска в прямом и обратном направлении.
3. Нажмите кнопку **MENU** или дайте системе время на подтверждение выбора.

Аудиоблоки Sony / Аудиоблоки Sony с функцией приема цифрового радио

1. Нажмите и быстро отпустите кнопку **MENU**.
2. Выберите функцию AVC при помощи кнопки поиска в прямом или в обратном направлении навигационной системы.
3. Нажмите кнопку **MENU** или дайте системе время на подтверждение выбора.

ЦИФРОВАЯ ОБРАБОТКА СИГНАЛА (DSP)

Использование системы DSP

Включение данной функции позволяет системе учитывать удаленность каждого слушателя от различных акустических динамиков. Выберите сиденье, с учетом положения которого будут оптимизированы характеристики системы.

DSP-эквалайзер

Выберите музыкальный стиль, отвечающий Вашим предпочтениям. Параметры аудиосистемы изменятся соответствующим образом для обеспечения наилучшего качества звучания.

Изменение параметров системы DSP

1. Нажмите кнопку **DSP** один раз, чтобы выбрать занятиость, и дважды — эквалайзер. Расположение элементов: См. **Краткое описание аудиоблока** (стр. 316).
2. С помощью верхней и нижней кнопки управления навигационной системой выберите нужные настройки.
3. Для подтверждения выбора нажмите кнопку, находящуюся между кнопками управления навигационной системой.

Меню аудиоблока

УМЕНЬШЕНИЕ ЗВУКОВЫХ ПОМЕХ (CLIP)

Функция CLIP автоматически выявляет искажение звука, снижая уровень громкости до тех пор, пока искажение звука не устраняется. Это означает, что при увеличении громкости вручную с помощью регулятора цифровые обозначения на дисплее могут меняться, но при этом громкость не повышается.

Все аудиоблоки, кроме аудиоблоков Sony / аудиоблоков Sony с функцией приема цифрового радио

1. Нажмите и удерживайте кнопку **MENU** до тех пор, пока отображение на дисплее не изменится.
2. Нажимайте кнопку **MENU** до тех пор, пока на дисплее не отобразится надпись CLIP.
3. Включите или выключите данную функцию с помощью кнопок поиска в прямом и обратном направлении.
4. Нажмите кнопку **MENU** или дайте системе время на подтверждение выбора.

Аудиоблоки Sony / Аудиоблоки Sony с функцией приема цифрового радио

1. Нажмите и быстро отпустите кнопку **MENU**.
2. Выберите функцию CLIP при помощи кнопки поиска в прямом или в обратном направлении навигационной системы.
3. Нажмите кнопку **MENU** или дайте системе время на подтверждение выбора.

АЛЬТЕРНАТИВНЫЕ ЧАСТОТЫ

Многие радиостанции в FM диапазоне частот имеют коды идентификации станции (PI), которые могут быть понятны аудиоблоку.

Если в радиоприемнике включена функция поиска альтернативных частот (AF) и выполняется перемещение из одного региона в другой, то радиоприемник будет подключаться к радиостанции с наиболее сильным сигналом, если таковая имеется.

Однако в определенных условиях настройка на альтернативную частоту (AF) может временно нарушать нормальный прием.

Если выбран данный режим, система будет непрерывно оценивать мощность сигнала и, если становится доступным более сильный сигнал, система переключится на соответствующую альтернативную частоту. В процессе проверки списка альтернативных частот звук отключается, и, если необходимо, аудиоблок выполняет однократный поиск истинной альтернативной частоты в выбранном диапазоне частот.

После нахождения альтернативной частоты трансляция возобновляется, или, если альтернативная частота не найдена, аудиоблок возвращается к исходной частоте, занесенной в память. На дисплее некоторых блоков появится надпись NOT FOUND.

Если выбран режим AF-MAN, аудиоблок выполняет те же действия, что и в режиме AF-AUTO или AF-ON, но при этом поиск альтернативной частоты выполняется только при нажатии кнопки предварительной настройки.

Меню аудиоблока

Если выбран режим AF-OFF, аудиоблок остается на исходной частоте, занесенной в память. В таком режиме надпись AF-OFF будет отображаться при каждом включении блока.

Все аудиоблоки, кроме аудиоблоков Sony / аудиоблоков Sony с функцией приема цифрового радио

1. Нажмите и удерживайте кнопку **MENU** до тех пор, пока отображение на дисплее не изменится.
2. Нажимайте кнопку **MENU** до тех пор, пока на дисплее не отобразится надпись AF.
3. Используя кнопки поиска в прямом и обратном направлении, выберите необходимый параметр.
4. Нажмите кнопку **MENU** или дайте системе время на подтверждение выбора.

Аудиоблоки Sony / Аудиоблоки Sony с функцией приема цифрового радио

1. Нажмите и быстро отпустите кнопку **MENU**.
2. Использование левой или правой кнопки управления навигационной системой приводит к выбору необходимого параметра.
3. Нажмите кнопку **MENU** для подтверждения выбора.

РЕЖИМ ПЕРЕДАЧИ РЕГИОНАЛЬНЫХ НОВОСТЕЙ (REG)

Режим регионального вещания (REG) влияет на работу функции автоматического выбора частот местных сетей, передающих программы одного и того же вещателя. Вещатели могут использовать крупные сети передающих станций, покрывающих значительную часть страны. В определенные часы общая сеть может разделяться на несколько региональных подсетей, как правило вокруг крупных городов. Когда сеть не разделена на региональные подсети, все станции передают одну и ту же программу.

Региональный режим ВКЛЮЧЕН: Предотвращает "случайную" смену частот, когда соседние части сети передают разные программы.

Региональный режим ВЫКЛЮЧЕН: Обеспечивает более полное покрытие, если соседние региональные подсети передают одно и то же, но может вызывать "случайные" переключения частот, если программы отличаются.

Все аудиоблоки, кроме аудиоблоков Sony / аудиоблоков Sony с функцией приема цифрового радио

1. Нажмите и удерживайте кнопку **MENU** до тех пор, пока отображение на дисплее не изменится.
2. Нажимайте кнопку **MENU** до тех пор, пока на дисплее не отобразится надпись REG.

Меню аудиоблока

3. Включите или выключите данную функцию с помощью кнопок поиска в прямом и обратном направлении.
4. Нажмите кнопку **MENU** или дайте системе время на подтверждение выбора.

Аудиоблоки Sony / Аудиоблоки Sony с функцией приема цифрового радио

1. Нажмите и быстро отпустите кнопку **MENU**.
2. Выберите функцию REGIONAL при помощи кнопки поиска в прямом или в обратном направлении навигационной системы.
3. Нажмите кнопку **MENU** или дайте системе время на подтверждение выбора.

ВЫПУСКИ НОВОСТЕЙ

Некоторые аудиосистемы прерывают обычные передачи станций FM-диапазона или станций, связанных системой RDS-EON, новостными сообщениями, которые передаются так же, как и дорожные сообщения.

Во время передачи выпусков новостей на дисплее попеременно появляется название радиостанции и надпись NEWS. Выпуски новостей транслируются с таким же предварительным настроенным уровнем громкости, что и дорожные сообщения.

Все аудиоблоки, кроме аудиоблоков Sony / аудиоблоков Sony с функцией приема цифрового радио

1. Нажмите и удерживайте кнопку **MENU** до тех пор, пока на дисплее не отобразится надпись NEWS.
2. Включите или выключите данную функцию с помощью кнопок поиска в прямом и обратном направлении.
3. Нажмите кнопку **MENU** для подтверждения выбора.

Аудиоблоки Sony / Аудиоблоки Sony с функцией приема цифрового радио

1. Нажмите на кнопку **MENU**.
2. Используя верхнюю или нижнюю кнопку управления навигационной системой, прокрутите надписи на дисплее до появления надписи NEWS.
3. Для подтверждения выбора нажмите кнопку, находящуюся между кнопками управления навигационной системой.
4. Используя левую или правую кнопку управления навигационной системой, включите или выключите данную функцию.
5. Для подтверждения выбора нажмите кнопку **MENU** или кнопку, находящуюся между кнопками управления навигационной системой.

Проигрыватель компакт-дисков

ЗАГРУЗКА КОМПАКТ-ДИСКА

Аудиоблоки 6000CD, Sony и Sony с функцией приема цифрового радио

Всегда проверяйте, пуст ли отсек для компакт-дисков, прежде чем вставлять компакт-диск.

Вставьте компакт-диск ярлыком вверх в аудиоблок.

На дисплее появится сообщение **LOADING, READING CD** и **AUDIO CD** или **MP3 CD**, и воспроизведение начнется автоматически.

ВЫБОР ДОРОЖКИ

Все аудиоблоки, кроме аудиоблоков Sony / аудиоблоков Sony с функцией приема цифрового радио



1. Нажмите кнопку **SEEK UP** один раз, чтобы перейти к следующей записи, или несколько раз, чтобы перейти к последующим записям.
2. Однократно нажмите кнопку **SEEK DOWN**, чтобы повторно воспроизвести текущую запись. Если кнопка будет нажата в течение первых двух секунд после начала воспроизведения текущей записи, то выбирается предыдущая запись.
3. Несколько раз нажмите кнопку **SEEK DOWN**, чтобы перейти на несколько записей назад.

Аудиоблоки Sony / Аудиоблоки Sony с функцией приема цифрового радио

1. Нажмите верхнюю кнопку управления навигационной системой один раз, чтобы перейти к следующей записи, или несколько раз, чтобы перейти к последующим дорожкам.
2. Нажмите нижнюю кнопку управления навигационной системой, чтобы еще раз прослушать текущую запись. Если кнопка будет нажата в течение первых двух секунд после начала воспроизведения текущей записи, то выбирается предыдущая запись.
3. Несколько раз нажмите нижнюю кнопку управления навигационной системой, чтобы выбрать одну из предыдущих записей.

ЗАГРУЗКА ДИСКОВ В ЧЕЙНДЖЕР КОМПАКТ-ДИСКОВ

ПРЕДОСТЕРЕЖЕНИЯ

-  Не вставляйте более одного диска в каждый лоток.
-  При установке лотка крышка должна быть закрытой.

Примечание: Данный блок совместим только с компакт-дисками стандартного типа.

Расположение элементов: См. **CD чейнджер** (стр. 282).

Проигрыватель компакт-дисков

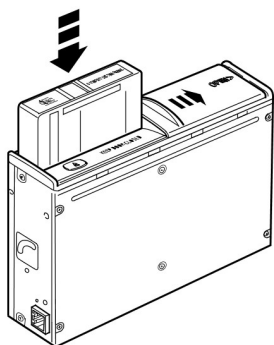

1. Откройте крышку.
2. Нажмите кнопку .
3. Извлеките лоток.
4. Вставьте диск этикеткой вверх в каждый лоток. Свидетельством правильной загрузки послужит отчетливый щелчок в конце хода.
5. Установите лоток в направлении стрелок, нанесенных на лотке. Свидетельством правильной установки послужит отчетливый щелчок в конце хода.
6. Закройте крышку.

КНОПКА ДОРОЖНОЙ ИНФОРМАЦИИ (ТА)

ПРЕДОСТЕРЕЖЕНИЕ

⚠ При установке лотка крышка должна быть закрытой.

1. Откройте крышку.
2. Нажмите кнопку .
3. Извлеките лоток.
4. Откройте отделение лотка, используя рычажок, расположенный сбоку.

5. Извлеките компакт-диск и закройте отделение лотка.
6. Для извлечения оставшихся компакт-дисков повторите Шаг 4 и 5.
7. Установите лоток в направлении стрелок, нанесенных на лотке. Свидетельством правильной установки послужит отчетливый щелчок в конце хода.
8. Закройте крышку.

ВОСПРОИЗВЕДЕНИЕ КОМПАКТ-ДИСКОВ

Примечание: В режиме воспроизведения на дисплее отображается номер диска, записи и продолжительность воспроизведения текущей дорожки.

Примечание: В аудиоблоках с CD-чейнджером, если два или несколько компакт-дисков загружены один за другим, воспроизведение начнется с последнего загруженного компакт-диска.

В режиме радиоприемника для начала воспроизведения компакт-диска один раз нажмите кнопку **CD/AUX**.

Воспроизведение будет начато сразу же после загрузки диска.

Воспроизведение компакт-дисков на CD-чейнджере

Для начала воспроизведения компакт-диска дважды нажмите кнопку **CD/AUX**.

Примечание: Если компакт-диск не загружен, то при нажатии кнопки **CD/AUX** на дисплее отображается сообщение **NO CDS**.

Проигрыватель компакт-дисков

УСКОРЕННЫЙ ПЕРЕХОД ВПЕРЕД/НАЗАД

Все аудиоблоки, кроме аудиоблоков Sony / аудиоблоков Sony с функцией приема цифрового радио

Нажмите и удерживайте одну из кнопок поиска для поиска записей на диске в обратном или в прямом направлении.

Аудиоблоки Sony / Аудиоблоки Sony с функцией приема цифрового радио

Нажмите и удерживайте левую или правую кнопку управления навигационной системой для поиска записей на диске в обратном или в прямом направлении.

ВОСПРОИЗВЕДЕНИЕ В СЛУЧАЙНОМ ПОРЯДКЕ

Если выбрана функция воспроизведения в случайном порядке, все дорожки, записанные на компакт-диске, воспроизводятся в произвольной последовательности.

6000CD

Примечание: Когда выбран параметр *SHUFF CD*, будет выполняться воспроизведение в случайном порядке только тех дорожек, которые имеются на данном компакт-диске. Когда выбран параметр *SHUF ALL*, будет выполняться воспроизведение в случайном порядке дорожек на всех компакт-дисках.

1. Нажимайте кнопку **MENU** до тех пор, пока на дисплее не отобразится надпись *SHUF*.
2. Используя кнопки поиска в прямом и обратном направлении, прокрутите надписи на дисплее до появления надписи *SHUF ALL* или *SHUFF CD*.
3. С помощью кнопок поиска в прямом и обратном направлении можно перейти к следующей записи, выбираемой по случайному принципу.

Примечание: Когда данная функция включена, на дисплее отобразится надпись *SHUFFLE* при выборе каждой дорожки.

Аудиоблоки Sony с проигрывателем компакт-дисков / с проигрывателем компакт-дисков и функцией приема цифрового радио

1. Нажмите на кнопку **MENU**.
2. Используя верхнюю и нижнюю кнопку управления навигационной системой, прокрутите надписи на дисплее до появления надписи *SHUFFLE*.
3. Используя левую или правую кнопку управления навигационной системой, включите или выключите данную функцию.

Примечание: При воспроизведении компакт-дисков или файлов MP3 предусмотрена функция воспроизведения в произвольной последовательности всех дорожек компакт диска (*SHUFF CD*) или всех записей, находящихся в папке (*SHUFF ALL*).

Проигрыватель компакт-дисков

СЖАТИЕ ДОРОЖКИ КОМПАКТ-ДИСКА

Если эта функция активизирована, тихие музыкальные фрагменты усиливаются, а громкие фрагменты приглушаются, чтобы вести к минимуму многократную корректировку громкости.

Все аудиоблоки, кроме аудиоблоков Sony / аудиоблоков Sony с функцией приема цифрового радио

1. Нажимайте кнопку **MENU** до тех пор, пока на дисплее не отобразится надпись COMP.
2. Включите или выключите данную функцию с помощью кнопок поиска в прямом и обратном направлении.
3. Нажмите кнопку **MENU** для подтверждения выбора.

Аудиоблоки Sony / Аудиоблоки Sony с функцией приема цифрового радио

1. Нажмите на кнопку **MENU**.
2. Используя верхнюю или нижнюю кнопку управления навигационной системой, прокрутите надписи на дисплее до появления надписи COMP.
3. Для подтверждения выбора нажмите кнопку, находящуюся между кнопками управления навигационной системой.

4. Используя левую или правую кнопку управления навигационной системой, включите или выключите данную функцию.
5. Для подтверждения выбора нажмите кнопку **MENU** или кнопку, находящуюся между кнопками управления навигационной системой.

СКАНИРОВАНИЕ ДОРОЖКИ КОМПАКТ-ДИСКА

Функция SCAN позволяет прослушать первые 10 секунд каждой из записей.

6000CD

Примечание: При ее выборе на дисплее на короткое время появится надпись **SCAN** при начале воспроизведения каждой дорожки.

1. Нажимайте кнопку **MENU** до тех пор, пока на дисплее не отобразится надпись **SCAN**.
2. С помощью кнопок поиска в прямом и обратном направлении выберите либо **SCAN CD**, либо **SCAN ALL**.
3. Чтобы продолжить воспроизведение текущей дорожки, нажмите одну из кнопок поиска в прямом и обратном направлении еще раз.

Аудиоблоки Sony / Аудиоблоки Sony с функцией приема цифрового радио

Примечание: Доступны различные режимы сканирования, выбираемые с учетом характеристик воспроизводимого CD.

Проигрыватель компакт-дисков

1. Однократное нажатие кнопки **SCAN** обеспечивает прослушивание начала каждой записи аудио компакт-диска или первых десяти секунд каждой записи всех папок компакт-диска формата MP3.
2. Повторное нажатие кнопки **SCAN** обеспечивает включение режима **SCAN OFF** (аудио компакт-диск) или прослушивание начала каждой записи одной из папок на компакт-диске формата MP3.

ИЗВЛЕЧЕНИЕ КОМПАКТ-ДИСКА

Примечание: При нажатии кнопки **EJECT** автоматически возобновляется работа радиоприемника.

Примечание: Если кнопка **EJECT** была нажата по ошибке, нажмите ее еще раз для отмены.

Примечание: Если компакт-диск не извлечет, он снова будет втянут в аудиоблок.

6000CD

Нажмите кнопку **EJECT** для извлечения компакт-диска.

Аудиоблоки Sony с проигрывателем компакт-дисков

Примечание: Если компакт-диск не был загружен при нажатии кнопки **EJECT**, на дисплее появится надпись **NO CD**.

Нажмите кнопку **EJECT** для извлечения компакт-диска. На дисплее появятся надписи **EJECTING** и **PLEASE REMOVE**.

ПОВТОРНОЕ ВОСПРОИЗВЕДЕНИЕ ДОРОЖЕК КОМПАКТ-ДИСКА

6000CD

1. Нажимайте кнопку **MENU** до тех пор, пока на дисплее не отобразится надпись **REPEAT**.
2. При помощи кнопок **SEEK UP** и **SEEK DOWN** выберите режим **OFF** или **TRK**.

Аудиоблоки Sony / Аудиоблоки Sony с функцией приема цифрового радио

1. Нажмите на кнопку **MENU**.
2. Используя кнопки поиска в прямом или в обратном направлении навигационной системы, прокрутите экран дисплея до появления на нем надписи **REPEAT**.
3. Используя левую или правую кнопку управления навигационной системой, выберите команду **REPEAT TRACK** или **REPEAT OFF**.
4. Нажмите кнопку **MENU** для подтверждения выбора.

Примечание: При воспроизведении компакт-дисков или файлов MP3 предусмотрены следующие режимы воспроизведения: **REPEAT TRACK**, **REP FOLDER** и **REPEAT OFF**.

ВОСПРОИЗВЕДЕНИЕ ЗАПИСЕЙ В ФОРМАТЕ MP3

Примечание: Некоторые аудиофайлы, защищенные от возможности копирования, могут не воспроизводиться на данном проигрывателе компакт-дисков.

Проигрыватель компакт-дисков

Данный проигрыватель компакт-дисков также поддерживает аудиофайлы формата MP3 и WMA.

После загрузки компакт-диска с аудиофайлами в проигрыватель компакт-дисков происходит считывание структуры каталогов этого диска. Это обуславливает паузу перед началом воспроизведения, длительность которой зависит от качества диска.

Записи формата MP3 могут быть записаны на компакт-диске различными способами. Все записи могут быть помещены в корневой каталог, как на обычном звуковом компакт-диске, или в отдельные папки, отведенные, например, для конкретного альбома, исполнителя или музыкального жанра.

6000CD

Нажмите кнопку **FOLDER UP** для выбора следующей папки с аудиофайлами на компакт диске MP3.

Нажмите кнопку **FOLDER DOWN** для выбора предыдущей папки с аудиофайлами на компакт диске MP3.

Аудиоблоки Sony / Аудиоблоки Sony с функцией приема цифрового радио

Для выбора следующей или предыдущей папки с аудиофайлами на компакт диске MP3 используйте кнопки ВВЕРХ и ВНИЗ навигационной системы.

Проигрывание диска с мульти-сеансной записью

Обычная последовательность воспроизведения компакт-дисков, на которых записаны несколько папок, такова: сначала воспроизводятся записи из первой папки, затем записи из любых папок, вложенных в первую

папку, после чего осуществляется переход во вторую папку и т. д. Например, если в папке 1 находятся папки 1a и 1b, а в папке 2 находится папка 2a, последовательность воспроизведения папок такова: 1, 1a, 1b, 2, 2a.

После завершения воспроизведения любого файла начинается воспроизведение другого файла из той же папки. Смена папок автоматически осуществляется после воспроизведения всех файлов текущей папки.

ПОКАЗ СОПРОВОДИТЕЛЬНОЙ ИНФОРМАЦИИ ИЗ ФАЙЛА MP3

В режиме воспроизведения компакт-диска формата MP3 на дисплей аудиоблока можно выводить определенную информацию, зашифрованную в каждой записи. Как правило, это следующая информация:

- Имя файла.
- Имя папки
- Информация алгоритма ID3, например, название альбома или имя исполнителя.

На дисплее аудиоблока, как правило, появляется имя папки. Для выбора того или иного пункта информации несколько раз нажмите кнопку **INFO**, пока требуемый пункт не отобразится на дисплее.

Примечание: Если выбранная информация алгоритма ID3 недоступна, на дисплее отобразится сообщение **NO MP3 TAG**.

Проигрыватель компакт-дисков

Проигрывание CD-диска в режиме "text"

В режиме воспроизведения компакт-диска с текстовой информацией на дисплей аудиоблока можно выводить ограниченную информацию, зашифрованную в каждой записи. Как правило, это следующая информация:

- Имя диска.
- Имя исполнителя.
- Название записи.

Примечание: Категории информации для показа на дисплее выбираются так же, как и для MP3. **NO DISC NAME** или **NO TRACK NAME** на дисплее свидетельствует о том, что соответствующая информация не была закодирована.

ПРЕКРАЩЕНИЕ ВОСПРОИЗВЕДЕНИЯ КОМПАКТ-ДИСКА

Нажмите кнопку **RADIO**.

Примечание: При этом компакт-диск не выгружается. Воспроизведение диска приостанавливается на том месте, где произошло переключение в режим радиоприемника.

Для возобновления воспроизведения компакт-диска повторно нажмите кнопку **CD/AUX**.

Дополнительное гнездо входа (AUX IN)

Примечание: Для оптимального качества работы любого вспомогательного оборудования настройте в нем **высокий** уровень громкости. Это уменьшит уровень помех при питании устройства от электрической розетки автомобиля.

Наличие линейного входа (AUX IN) позволяет подключить внешнее устройство, например, проигрыватель МРЗ, к аудиосистеме автомобиля. Звук от внешнего источника можно слышать через динамики автомобиля.

Для подключения внешнего устройства используйте гнездо AUX IN и обычный 3,5-миллиметровый разъем для наушников.

Выберите линейный вход с помощью кнопки **CD/AUX** для воспроизведения с внешних устройств через динамики автомобиля. На дисплее появится надпись AUX. Громкость, уровень высоких и низких частот можно регулировать обычным образом на аудиоблоке автомобиля.

Кнопки управления аудиоблоком также можно использовать для восстановления режима воспроизведения аудиоблока, не отсоединяя дополнительное устройство.

Устранение неполадок в работе аудиосистемы

Дисплеи аудиоблоков	Нарушения в работе проигрывателя
CD ERROR ПРОВЕРЬТЕ CD CDC ERROR	Общее сообщение об ошибке проигрывателя CD, возникающее, например, при ошибке чтения CD, если загружен CD с данными и т.д. Может также указывать на сбой аудиоблока. Убедитесь в том, что диск правильно вставлен, почистите и заново загрузите компакт-диск или замените его музыкальным компакт-диском. См. Извлечение компакт-диска (стр. 339). См. Загрузка компакт-диска (стр. 335). Если ошибка не устранена. Обратитесь к вашему дилеру.
NO CD NO CDS NO CD #	Сообщение, указывающее на то, что компакт-диски не загружены в аудиоблок или CD-чейнджер. Вставьте компакт-диск. См. Загрузка компакт-диска (стр. 335).
HIGH TEMP ПРОИГР. CD ВЫС. ТЕМП.	Чрезмерно высокая наружная температура - аудиоблок не будет работать, пока он не остынет.
SLOT FULL	Сообщение, указывающее на то, что лоток компакт-диска уже заполнен. Перед тем как повторить попытку установки нового диска, извлеките CD из выбранного лотка или выберите другой лоток. См. Загрузка компакт-диска (стр. 335).
CDC FULL	Сообщение, указывающее на то, что компакт-диск загружен в аудиоблок. См. Извлечение компакт-диска (стр. 339).
DATA CD	Вставлен несовместимый компакт-диск, например, не являющийся музыкальным диском. См. Извлечение компакт-диска (стр. 339).
CODE ----	Сообщение с предложением ввести ключевой код. См. Ввод защитного кода (стр. 319).
WAIT	Сообщение, информирующее о необходимости немного подождать, прежде чем предпринимать еще одну попытку ввода ключевых кодов. См. Если введен неправильный защитный код (стр. 319).
TRIES	Сообщение указывает на количество неудачных попыток ввода. См. Если введен неправильный защитный код (стр. 319).

Устранение неполадок в работе аудиосистемы

Дисплей аудиоблоков	Нарушения в работе проигрывателя
LOCKED	Сообщение, информирующее о том, что система обеспечения безопасности аудиоблока заблокировала его после нескольких неудачных попыток ввода ключевого кода. Обратитесь к вашему дилеру.
KEYCODE.... ENTER KEYCODE....	Сообщение с предложением ввести ключевой код. См. Ввод защитного кода (стр. 319).
INCORRECT	Сообщение о вводе неверного кода. См. Если введен неправильный защитный код (стр. 319).

Телефон

ОБЩАЯ ИНФОРМАЦИЯ

ПРЕДОСТЕРЕЖЕНИЕ

 Использование системы при неработающем двигателе приведет к разрядке аккумулятора.

В этом разделе описаны функции и особенности мобильного телефона с Bluetooth и функциями "hands free".

Подсистема телефонной связи Bluetooth обеспечивает взаимодействие аудиосистемы или системы навигации автомобиля с Вашим мобильным телефоном. Это позволяет вам использовать автомобильную аудиосистему или систему навигации для приема или отправки телефонных вызовов, не держа в руках мобильный телефон.

Совместимость коммуникационной системы с различными типами мобильных телефонов

ПРЕДОСТЕРЕЖЕНИЕ

 Так как не существует общего соглашения, производители мобильных телефонов могут встраивать в свои устройства Bluetooth множество профилей. Из-за этого между телефоном и системой hands-free может возникнуть несовместимость, в некоторых случаях такая несовместимость может существенным образом ухудшить работу системы. Чтобы избежать этого, используйте только рекомендованные сотовые телефоны.

Полную информацию вы найдете на Интернет-странице **www.ford-mobile-connectivity.com**.

НАСТРОЙКА BLUETOOTH

Перед тем, как вы сможете использовать телефон совместно с коммуникационной системой автомобиля, телефон должен быть связан с телефонной системой автомобиля.

Пользование телефоном

С бортовой системой можно связать до шести устройств Bluetooth.

Примечание: Если поступает входящий звонок на мобильный телефон, который в этот момент является активным, звонок будет переадресован аудиосистеме автомобиля.

Примечание: Даже если ваш мобильный телефон связан с коммуникационной системой автомобиля, вы можете пользоваться им, как обычно.

Требования к соединению через Bluetooth

Для того чтобы связать мобильный телефон с коммуникационной системой через Bluetooth, необходимо соблюдение следующих условий.

1. На мобильном телефоне и на панели управления аудиосистемой должна быть активирована функция Bluetooth. Убедитесь в том, что опция меню Bluetooth в аудиоблоке включена: **ON**. Информацию о настройках телефона вы найдете в инструкции к телефону.
2. В меню Bluetooth вашего телефона выберите **Ford Audio**.

Телефон

- Введите кодовый номер, показанный на экране автомобиля, с помощью клавиатуры телефона. Если кодовый номер не показан на экране, введите PIN-код Bluetooth 0000, используя клавиатуру телефона. Введите PIN-код Bluetooth, показанный на дисплее автомобиля.
- Если телефон выдает запрос на авторизацию автоматического соединения, выберите **YES**.

Примечание: При выключении аудиосистемы звонок (звуковой сигнал) мобильного телефона будет отключен. При повороте ключа зажигания в положение "Off" ("Выключено") сеанс связи по мобильному телефону будет продолжен.

НАСТРОЙКА ТЕЛЕФОНА

Телефонная книга

После включения возможна задержка доступа к телефонной книге, которая может продолжаться несколько минут, в зависимости от размера.

Категории записей телефонной книги

В зависимости от категории записей, сохраненных в телефонной книге, на дисплее аудиоблока могут отображаться различные символы.

Например:

M	Мобильный телефон
O	офисный телефон
H	Домашний телефон
F	Факс

Примечание: Записи могут отображаться без дополнительного обозначения категории.

Для обозначения категории может использоваться пиктограмма:



Телефон



Мобильный телефон



Домашний телефон



Офисный телефон



Факс

Присвоение мобильному телефону статуса активного телефона

В начале работы с коммуникационной системой автомобиля с ней не связан ни один телефон.

Телефон, подключаемый через микрочип "Bluetooth"

После связывания телефона Bluetooth с системой этот телефон автоматически становится активным. Для получения подробной информации смотрите меню телефона.

Выберите телефон в меню активного телефона.

После выключения и последующего включения зажигания и радиоприемника или блока навигации коммуникационная система выбирает мобильный телефон, который был последним активным телефоном.

Телефон

Примечание: В некоторых случаях также потребуется подтвердить на телефоне соединение Bluetooth.

Связь коммуникационной системы автомобиля с другим телефоном Bluetooth

Для связи нового телефона Bluetooth с коммуникационной системой автомобиля, выполните действия, описанные в параграфе "Требования к соединению через Bluetooth".

Информация о телефонах, связанных с коммуникационной системой, хранится в ее памяти. С помощью панели управления аудиосистемы можно получить доступ к списку связанных телефонов.

Примечание: Максимальное возможное количество связанных устройств - шесть. Если уже имеется шесть связанных устройств Bluetooth, перед тем как связать с системой новое устройство удалите одно из связанных устройств.

УПРАВЛЕНИЕ ТЕЛЕФОНОМ

Система дистанционного управления

Кнопка Voice, приема и отклонения

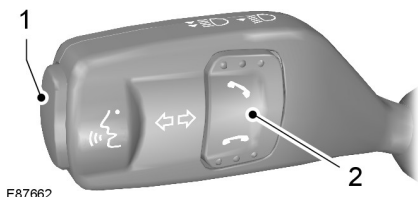

- 1 Кнопка Voice
- 2 Кнопка приема и отклонения

Кнопка VOICE используется для включения или выключения системы голосовых команд.

При наличии кнопки accept/reject ответ на входящие звонки и отклонение входящих звонков осуществляется посредством нажатия на соответствующую кнопку.

Примечание: Некоторые аудиосистемы имеют кнопку accept/reject на панели управления. В этом случае ответ или отклонение вызова осуществляется аналогичным образом.

ИСПОЛЬЗОВАНИЕ ТЕЛЕФОНА

В этом разделе описывается управление функциями мобильного телефона при помощи панели управления аудиосистемой автомобиля.

Примечание: За подробной информацией об органах управления аудиосистемой обратитесь к Руководству по аудиосистеме.

В салоне автомобиля должен находиться активный телефон.

Даже если Ваш мобильный телефон связан с аудиосистемой автомобиля, Вы можете пользоваться телефоном, как обычно.

Примечание: Вы можете выйти из меню телефона, нажав любую из кнопок CD, AM/FM или AUX

Вызов абонента

Набор номера с помощью голосового управления

Телефонные номера можно набирать с помощью команд голосового управления. См. **Команды управления телефоном** (стр. 365).

Телефон

Набор номера с использованием телефонной книги

Вы можете получить доступ к телефонной книге с помощью Bluetooth. Символы, которые вы вводите, появляются на дисплее блока.

1. Нажмите на кнопку **PHONE** или на кнопку приёма/вызова.
2. Нажмите на кнопку **MENU**.
3. Удерживайте кнопку **MENU** в нажатом состоянии, пока на дисплее не появится надпись **PHONEBOOK**.
4. Используя кнопки **SEEK**, выберите нужный номер телефона.

Примечание: Чтобы перейти к следующей букве алфавита, нажмите и удерживайте кнопку **SEEK**.

5. Для вызова абонента нажмите на кнопку **PHONE** или на кнопку приёма/вызова.

Набор номера с использованием телефонной книги - Радиоприемник Sony

Вы можете получить доступ к телефонной книге с помощью Bluetooth. Символы, которые вы вводите, появляются на дисплее блока.

1. Нажмите на кнопку **PHONE**.
2. Нажимайте на кнопку **SEEK**, пока не откроется телефонная книга.
3. Используя кнопки со стрелками вверх/вниз, выберите нужный номер телефона.

Примечание: Чтобы перейти к следующей букве алфавита, нажмите и удерживайте кнопку со стрелкой вверх/вниз.

4. Для вызова абонента нажмите на кнопку **PHONE** или на кнопку приёма/вызова.

Набор номера с помощью клавиатуры телефона

Если на аудиоблоке предусмотрена телефонная клавиатура (кнопки 0-9, * и #):

1. Нажмите на кнопку приёма/вызова. Нажмите на кнопку **PHONE** (если у вас радиоприемник Sony).
2. Наберите номер абонента, используя телефонную клавиатуру на панели управления аудиосистемой.
3. Нажмите на кнопку приёма/вызова.

Примечание: Если при наборе номера Вы ввели неправильную цифру, нажмите на левую кнопку поиска для стирания последней набранной цифры. Длительное нажатие на эту кнопку приведёт к удалению всей набранной последовательности цифр.

Нажмите и удерживайте **0** для ввода символа *****.

Завершение сеанса связи

Для завершения связи можно нажать на кнопку сброса вызова.

В аудиоблоках без телефонной клавиатуры для завершения связи также можно нажать **PHONE**, **CD**, **AM/FM** или **ON/OFF**, или нажать на кнопку **MODE** дистанционного управления.

Повторный набор номера

1. Нажмите на кнопку **PHONE** или на кнопку приёма/вызова.
2. Нажмите на кнопку **MENU**.
3. Выберите список **CALL OUT** или **CALL IN**. На ряде аудиоблоков можно выбирать списки пропущенных, входящих и исходящих вызовов: **MISSED**, **INCOMING**, **OUTGOING**.

Телефон

Примечание: Если активный телефон не выдает список вызовов, можно перенабрать последний исходящий номер/запись.

4. Нажмите на кнопку SEEK на панели управления аудиосистемой автомобиля.
5. Для вызова абонента нажмите на кнопку **PHONE** или на кнопку приёма/вызова.

Повторный набор номера - Радиоприемник Sony

1. Нажмите на кнопку **PHONE** или на кнопку приёма/вызова.
2. Нажимайте на кнопку SEEK, пока не откроется желаемый список.

Примечание: Если активный телефон не выдает список вызовов, можно перенабрать последний исходящий номер/запись.

3. Используя кнопки со стрелками вверх/вниз, выберите нужный номер телефона.
4. Для вызова абонента нажмите на кнопку **PHONE** или на кнопку приёма/вызова.

Повторный набор последнего набранного номера - Радиоприемник Sony

1. Нажмите на кнопку приёма/вызова.
2. Нажмите на кнопку приёма/вызова повторно, чтобы набрать номер.

Входящие вызовы

Прием входящего звонка

Для ответа на входящий вызов можно нажать на кнопку приёма/вызова, на кнопку **PHONE** или на кнопку дистанционного управления **MODE**.

Отклонение входящих звонков

Для того чтобы не отвечать на входящий вызов, нажмите на кнопку сброса.

В аудиоблоках без телефонной клавиатуры для сброса вызова также можно использовать кнопки **PHONE**, **CD**, **AM/FM** и **ON/OFF**.

Приём второго входящего звонка

Примечание: Для обработки второго входящего звонка на вашем мобильном телефоне должна быть активирована соответствующая функция.

Если во время сеанса связи по мобильному телефону поступает еще один входящий звонок, раздастся звуковой сигнал. В этом случае вы можете завершить текущий сеанс связи и принять входящий звонок.

Прием второго входящего звонка

Для ответа на второй входящий вызов можно нажать на кнопку приёма/вызова, на кнопку **PHONE** или на кнопку дистанционного управления **MODE**.

Отклонение второго входящего звонка

Для того чтобы не отвечать на второй входящий вызов, нажмите на кнопку сброса. В блоках без телефонной клавиатуры для сброса второго входящего вызова можно нажать на кнопку **CD** или на кнопку **AM/FM**.

Отключение звука микрофона

Во время телефонного разговора можно отключить звук микрофона. При отключении звука появляется подтверждение на дисплее.

Телефон

Аудиоблоки с зеленой кнопкой приёма/вызова

Нажмите на кнопку приёма/вызова. Нажмите на кнопку еще раз, чтобы отключить эту функцию.

Аудиоблоки без зеленой кнопки приёма/вызова

Нажмите на кнопку поиска SEEK. Нажмите на кнопку еще раз, чтобы отключить эту функцию.

Изменение "активного" мобильного телефона

Примечание: Мобильный телефон должен быть связан с коммуникационной системой, прежде чем его можно будет назначить "активным".

С использованием кнопок предварительной настройки радиостанций

Примечание: Это относится только к тем аудиосистемам, на панели управления которых отсутствует телефонная клавиатура.

1. Нажмите кнопку **PHONE** на панели управления аудиосистемой автомобиля.
2. Нажмите кнопку, номер на которой соответствует тому из мобильных телефонов, который Вы хотите назначить "активным" (для этого используйте кнопки предварительной настройки радиостанций 1-6).

С использованием меню аудиосистемы

Примечание: После связывания телефона с системой этот телефон автоматически становится активным.

1. Нажмите на кнопку **PHONE** или на кнопку приёма/вызова.

2. Нажмите на кнопку **MENU** на панели управления аудиосистемой автомобиля.
3. Выберите команду **ACTIVE PHONE**.
4. При помощи кнопок SEEK Вы можете прокрутить на дисплее весь список связанных с системой телефонов.
5. Нажмите на кнопку **MENU**, чтобы выбрать телефон, задаваемый как активный телефон.

Удаление связанного телефона из памяти коммуникационной системы

Мобильный телефон, связанный с коммуникационной системой автомобиля, можно удалить из памяти системы в любое время (если в этот момент система не работает со входящим/исходящим звонком).

1. Нажмите на кнопку **PHONE** или на кнопку приёма/вызова.
2. Нажмите на кнопку **MENU** на панели управления аудиосистемой автомобиля.
3. Выберите команду **DEBOND** при помощи панели управления аудиосистемой автомобиля.
4. Используйте кнопки SEEK для вывода на дисплей того мобильного телефона, связь с которым Вы хотите разорвать.
5. Нажмите на кнопку **MENU**, чтобы выбрать телефон, связь с которым вы хотите разорвать.

Телефон

Разрыв связи со связанным телефоном - Радиоприемник Sony

Мобильный телефон, связанный с коммуникационной системой автомобиля, можно удалить из памяти системы в любое время (если в этот момент система не работает со входящим/исходящим звонком).

1. Нажмите на кнопку **PHONE**.
2. С помощью кнопок со стрелками вверх/вниз выберите опцию **DEBOND**.
3. Используйте кнопки SEEK для вывода на дисплей того мобильного телефона, связь с которым Вы хотите разорвать.
4. Для разрыва связи нажмите на кнопку ОК.

ИСПОЛЬЗОВАНИЕ ТЕЛЕФОНА

В этом разделе описываются функции телефонной связи, предусмотренные в навигационной системе.

Примечание: *За подробной информацией об органах управления аудиосистемой обратитесь к Руководству по навигационной системе.*

В салоне автомобиля должен находиться активный телефон.

Даже если ваш мобильный телефон связан с навигационной системой автомобиля, вы можете пользоваться им, как обычно.

Вызов абонента

Набор номера

Телефонные номера можно набирать с помощью команд голосового управления. См. **Голосовое управление** (стр. 353).

Завершение сеанса связи

Для завершения связи можно нажать на кнопку **END**, на кнопку **MODE** на дистанционном переключателе или на кнопку **ON/OFF** навигационной системы.

Повторный набор номера

1. Нажмите кнопку **PHONE** на панели управления блока.
2. Выберите пункт **REDIAL**.

Входящие вызовы

Прием входящего звонка

Для ответа на входящий вызов нажмите на кнопку приёма/вызова, на кнопку **MODE** дистанционного управления, на кнопку **PHONE** на блоке, или используйте опцию меню **ACCEPT**.

Отклонение входящих звонков

Для отклонения входящих вызовов можно нажать на кнопку сброса, на кнопки **CD** или **AM/FM** на блоке, или использовать опцию меню **REJECT**.

Приём второго входящего звонка

Примечание: *Для обработки второго входящего звонка на вашем мобильном телефоне должна быть активирована соответствующая функция.*

Телефон

Если во время сеанса связи по мобильному телефону поступает еще один входящий звонок, раздастся звуковой сигнал. В этом случае Вы можете завершить текущий сеанс связи и принять входящий звонок.

Прием второго входящего звонка

Для ответа на второй входящий вызов нажмите на кнопку приёма/вызова, на кнопку **MODE** дистанционного управления, на кнопку **PHONE** на блоке, или используйте опцию меню **АССЕРТ**.

Примечание: При этом текущий сеанс связи будет завершен.

Отклонение второго входящего звонка

Второй входящий вызов можно отклонить, нажав на кнопку сброса или на одну из указанных кнопок на блоке: **CD, AM/FM**.

Отключение звука микрофона

Во время телефонного разговора можно отключить звук микрофона. При отключении звука появляется подтверждение на дисплее.

Навигационные блоки на базе SD

Нажмите на кнопку отключения звука (перечеркнутый микрофон). Нажмите на кнопку еще раз, чтобы отключить эту функцию.

Навигационные блоки на базе CD

Нажмите на кнопку отключения звука микрофона. Нажмите на кнопку еще раз, чтобы отключить эту функцию.

Изменение "активного" мобильного телефона

Примечание: Мобильный телефон должен быть связан с коммуникационной системой, прежде чем его можно будет назначить "активным".

Примечание: После связывания телефона с системой этот телефон автоматически становится активным.

1. Нажмите кнопку **PHONE** на панели управления блока.
2. С помощью опции меню **BT SETTINGS** выберите в списке активный телефон.

Удаление связанного телефона из памяти коммуникационной системы

Мобильный телефон, связанный с коммуникационной системой автомобиля, можно удалить из памяти системы в любое время (если в этот момент система не работает со входящим/исходящим звонком).

1. Нажмите кнопку **PHONE** на панели управления блока.
2. Выберите опцию меню **BT SETTINGS**.
3. Выберите из меню команду **DEBOND**.
4. Выберите в списке телефон.

Голосовое управление

ПРИНЦИПЫ РАБОТЫ

ПРЕДОСТЕРЕЖЕНИЕ



Использование системы при неработающем двигателе приведет к разрядке аккумулятора.

Система голосовых команд (Voice recognition) позволяет управлять системой, не отвлекаясь от управления автомобилем для изменения настроек или чтения сообщений системы.

Если Вы произносите одну из заранее определённых команд в то время, когда система активна, система голосовых команд преобразует Вашу команду в управляющий сигнал для системы. Ваши действия принимают форму диалога с системой или отдачи команд. Система организует диалог с Вами путём трансляции сообщений или вопросов.

Пожалуйста, ознакомьтесь с функциями системы перед тем, как начать пользоваться подсистемой голосовых команд.

Управляющие команды

Система Voice Control позволяет Вам контролировать функции следующих устройств:

- Телефон, подсоединяемый через микрочип "Bluetooth"
- Радиоприёмник
- Проигрыватель CD-дисков/CD-чейнджер
- Внешнее устройство (USB)
- Внешнее устройство (iPod)
- Автоматическая система климат-контроля

- Навигационная система, см. руководство по навигационной системе.

Отзыв системы

Во время диалога пользователя с системой голосовых команд ("голосовой сессии") система отвечает пользователю звуковым сигналом каждый раз, как она готова к продолжению диалога.

Не пытайтесь отдавать системе какие-либо команды до того, как раздастся звуковой сигнал. Подсистема Voice Control повторяет вслух каждую команду, произнесенную пользователем.

Если, услышав звуковой сигнал, Вы не знаете, что делать дальше, то произнесите команду "HELP", чтобы получить подсказку системы, или "CANCEL", чтобы прекратить диалог с системой.

Функция "HELP" проинформирует Вас только о доступном в данный момент наборе голосовых команд. Ниже приведено детальное описание всех голосовых команд.

Голосовые команды

Голосовые команды следует произносить обычным голосом, как если бы Вы обращались к пассажиру или к собеседнику при разговоре по телефону. Громкость Вашего голоса должна соответствовать уровню шума в салоне автомобиля или снаружи, однако кричать не нужно.

Голосовое управление

ИСПОЛЬЗОВАНИЕ ГОЛОСОВЫХ КОМАНД

Принцип действия системы

Команды, воспринимаемые системой Voice Control (а также порядок их произнесения), описаны ниже. В таблицах показана последовательность голосовых команд пользователя и отзыв системы для каждой из имеющихся функций.

<> означает номер или голосовую метку (предварительно записанную в память системы), которые должен ввести пользователь.

Ярлыки

В системе Voice Control предусмотрен ряд "ярлыков" - коротких голосовых команд, которые позволяют Вам управлять некоторыми функциями систем автомобиля без необходимости проделать весь путь к нужной команде по системному меню. Они перечислены ниже:

- Телефон: НАБРАТЬ ИМЯ, НАБРАТЬ НОМЕР и ПОВТОРНЫЙ НАБОР НОМЕРА.
- Телефон: НАБРАТЬ ИМЯ, НАБРАТЬ ФАМИЛИЮ по МЕСТУ НАХОЖДЕНИЯ. Пример: звонок Fred Bloggs домой.
- Проигрыватель компакт дисков или проигрыватель на несколько компакт дисков: ДИСК и ТРЕК.
- Автоматическая система управления микроклиматом: ТЕМПЕРАТУРА, АВТОМАТИЧЕСКИЙ РЕЖИМ, ВКЛЮЧИТЬ ОТТАИВАНИЕ, ВКЛЮЧИТЬ ОБДУВ СТЕКЛА, ВЫКЛЮЧИТЬ ОТТАИВАНИЕ и ВЫКЛЮЧИТЬ ОБДУВ СТЕКЛА.

- Радиоприемник: НАЗВАНИЕ РАДИОСТАНЦИИ.
- Внешнее устройство (USB, iPod и карта памяти SD): ТРЕК.

Начала сеанса работы с подсистемой "Voice Control"

Перед тем, как начать диалог с системой, Вы должны нажать на кнопку **VOICE** или **MODE** и дождаться, пока система не ответит звуковым сигналом. Нажатие на кнопку должно осуществляться для каждой выполняемой операции. См. (стр. 353).

Снова нажмите на кнопку, чтобы отменить голосовую сессию.

Голосовые метки

Голосовые метки могут использоваться для управления телефоном, аудиосистемой и навигационной системой. Для сохранения меток служит функция "STORE NAME". Вы можете присвоить метки, например, телефонным станциям или абонентам, занесенным в телефонную книгу. См. **Команды аудиоблока** (стр. 354). См. **Команды управления телефоном** (стр. 365). См. **Команды управления навигационной системой** (стр. 370).

- В памяти могут храниться до 20 голосовых меток (для каждой из перечисленных систем).
- Среднее время записи для каждой голосовой метки составляет приблизительно 2...3 секунды.

КОМАНДЫ АУДИОБЛОКА

Проигрыватель CD-дисков

С помощью голосовых команд можно напрямую управлять воспроизведением.

Голосовое управление

Краткий обзор

Доступные голосовые команды описаны ниже. Списки, приведенные ниже,

содержат дополнительную информацию обо всем меню команд, с рядом примеров.

"CD PLAYER" (CD-проигрыватель)
"HELP" (Помощь)
"PLAY" (Воспроизведение)
"TRACK" (Запись)*
"SHUFFLE ALL" (В произвольном порядке - Все)
"SHUFFLE FOLDER" (В произвольном порядке - Папка)**
"SHUFFLE OFF" (Произвольный порядок отключен)
"REPEAT FOLDER" (Повтор - Папка)**
"REPEAT TRACK" (Повтор - Запись)
"REPEAT OFF" (Повтор отключен)

* Может использоваться в качестве ярлыка.

** Доступно, только если на CD записаны аудиофайлы, например, формата MP3 или WMA.

Запись

Вы можете выбрать номер записи на CD-диске.

Шаги	Слова пользователя	Отзыв системы
1	"CD PLAYER" (CD-проигрыватель)	"CD PLAYER" (CD-проигрыватель)
2	"TRACK" (Запись)*	НАЗОВИТЕ НОМЕР ЗАПИСИ
3	"<число от 1 до 99>"**	"TRACK <номер>"

* Может использоваться в качестве ярлыка.

** Кроме этого, номера можно произносить отдельными цифрами (например, 2", "4", "5", если номер записи - 245).

Голосовое управление

Воспроизведение всех записей в произвольной последовательности

Задание произвольного порядка воспроизведения.

Шаги	Слова пользователя	Отзыв системы
1	"CD PLAYER" (CD-проигрыватель)	"CD PLAYER" (CD-проигрыватель)
2	"SHUFFLE ALL" (В произвольном порядке - Все)	

CD-чейнджер

Краткий обзор

Доступные голосовые команды описаны ниже. Списки, приведенные ниже, содержат дополнительную информацию обо всем меню команд, с рядом примеров.

"CD-CHANGER" / "CHANGER" (CD-чейнджер)
"HELP" (Помощь)
"PLAY" (Воспроизведение)
"DISC" (Диск)*
"TRACK" (Запись)*
"SHUFFLE ALL" (В произвольном порядке - Все)
"SHUFFLE CD" (В произвольном порядке - CD)
"SHUFFLE FOLDER" (В произвольном порядке - Папка)**
"SHUFFLE OFF" (Произвольный порядок отключен)
"REPEAT CD" (Повтор - CD)
"REPEAT FOLDER" (Повтор - Папка)**

Голосовое управление

"CD-CHANGER" / "CHANGER" (CD-чейнджер)
"REPEAT TRACK" (Повтор - Запись)
"REPEAT OFF" (Повтор отключен).

* Может использоваться в качестве ярлыка.

** Доступно, только если на CD записаны аудиофайлы, например, формата MP3 или WMA.

Диск

Если на Ваш автомобиль установлен CD-чейнджер, Вы можете выбрать номер диска.

Шаги	Слова пользователя	Отзыв системы
1	"CD-CHANGER" / (CD-чейнджер)	"CD-CHANGER" / (CD-чейнджер)
2	"DISC" (Диск)*	НАЗОВИТЕ НОМЕР ДИСКА
3	"<число от 1 до 6>"	"DISC <номер>"

* Может использоваться в качестве ярлыка.

Запись

Вы можете выбрать номер записи на CD-диске.

Шаги	Слова пользователя	Отзыв системы
1	"CD-CHANGER" / (CD-чейнджер)	"CD-CHANGER" / (CD-чейнджер)
2	"TRACK" (Запись)*	НАЗОВИТЕ НОМЕР ЗАПИСИ
3	"<число от 1 до 99>""**	"TRACK <номер>"

* Может использоваться в качестве ярлыка.

** Кроме этого, номера можно произносить отдельными цифрами (например, 2", "4", "5", если номер записи - 245).

Голосовое управление

Воспроизведение CD в произвольной последовательности

Задание произвольной последовательности воспроизведения содержимого CD.

Шаги	Слова пользователя	Отзыв системы
1	"CD-CHANGER" / (CD-чейнджер)	"CD-CHANGER" / (CD-чейнджер)
2	"SHUFFLE CD" (В произвольном порядке - CD)	

Радиоприемник

Система "Voice Control" позволяет управлять работой радиоприемника и настраивать частоты радиостанций при помощи голосовых команд.

Краткий обзор

Доступные голосовые команды описаны ниже. Приведенные ниже списки содержат подробную информацию обо всем меню, в которое входят эти команды.

"RADIO" (Радиоприемник)
"HELP" (Помощь)
"AM"
"FM"
"TUNE NAME" (Настройка - Название)*
"DELETE NAME" (Удалить - Название)
DELETE DIRECTORY (Удалить - Папка)
"PLAY DIRECTORY" (Воспроизвести - Папка)
"STORE NAME" (Сохранить - Название)
"PLAY" (Воспроизведение)

* Может использоваться в качестве ярлыка.

Настройка частоты

Эта функция позволяет Вам при помощи голосовых команд настраивать радиоприемник на частоты сигналов радиостанций.

Голосовое управление

Шаги	Слова пользователя	Отзыв системы
1	"RADIO" (Радиоприемник)	"RADIO" (Радиоприемник)
2	"AM"	"AM FREQUENCY PLEASE" (Диапазон AM)
	"FM"	"FM FREQUENCY PLEASE" (Диапазон FM)
3	"<частота>"	"TUNE <частота>"

* Частоту можно задать разными способами. Примеры приведены ниже.

Диапазон FM. 87,5 - 108,0 с шагом 0,1

- "Восемьдесят девять точка девять" (89,9)
- "Девяносто" (90,0)
- "Сто точка пять" (100,5)
- "Один ноль один точка один" (101,1)
- "Один ноль восемь" (108,0)

Диапазон AM/MW: 531 - 1602 с шагом 9

Диапазон AM/LW: 153 - 281 с шагом 1

- "Пять тридцать один" (531)
- "Девятьсот" (900)
- "Четырнадцать сорок" (1440)
- "Пятнадцать ноль три" (1503)
- "Десять восемьдесят" (1080)

Сохранение названия

Если Вы настроили приемник на какую-либо радиостанцию, Вы можете сохранить частоту настройки этой радиостанции под придуманным Вами названием.

Шаги	Слова пользователя	Отзыв системы
1	"RADIO" (Радиоприемник)	"RADIO" (Радиоприемник)
2	"STORE NAME" (Сохранить - Название)	"STORE NAME" (Сохранить - Название) НАЗОВИТЕ ИМЯ
3	"<имя>"	ПОВТОРИТЕ ИМЯ
4	"<имя>"	ЗАПИСЫВАЕМОЕ ИМЯ "<имя>" STORED"

Настройка с помощью голосовых меток

Эта функция позволяет Вам вызвать из памяти системы предварительно записанную радиостанцию.

Голосовое управление

Шаги	Слова пользователя	Отзыв системы
1	"RADIO" (Радиоприемник)	"RADIO" (Радиоприемник)
2	"TUNE NAME" (Настройка - Название)*	НАЗОВИТЕ ИМЯ
3	"<имя>"	"TUNE <имя>"

* Может использоваться в качестве ярлыка.

Удаление имени

Эта функция позволяет Вам удалить из памяти системы предварительно записанную радиостанцию.

Шаги	Слова пользователя	Отзыв системы
1	"RADIO" (Радиоприемник)	"RADIO" (Радиоприемник)
2	"DELETE NAME" (Удалить - Название)	НАЗОВИТЕ ИМЯ
3	"<имя>"	"DELETE <имя>" ПОДТВЕРДИТЕ (ДА/НЕТ)
4	"ДА"	"УДАЛЕНО"
	"НЕТ"	"COMMAND CANCELLED" (КОМАНДА ОТМЕНЕНА)

Прослушивание содержимого папки

Эта функция позволяет системе перечислить для Вас все радиостанции, частоты которых записаны в память системы.

Шаги	Слова пользователя	Отзыв системы
1	"RADIO" (Радиоприемник)	"RADIO" (Радиоприемник)
2	"PLAY DIRECTORY" (Воспроизвести - Папка)	"PLAY <папка>"

Голосовое управление

Удаление папки

Эта функция позволяет Вам

одновременно стереть из памяти системы все предварительно записанные радиостанции.

Шаги	Слова пользователя	Отзыв системы
1	"RADIO" (Радиоприемник)	"RADIO" (Радиоприемник)
2	DELETE DIRECTORY (Удалить папку)	DELETE DIRECTORY (Удалить папку) ПОДТВЕРДИТЕ (ДА/НЕТ)
3	"ДА"	"ПАПКА "РАДИОСТАНЦИИ" УДАЛЕНА"
	"НЕТ"	"COMMAND CANCELLED" (КОМАНДА ОТМЕНЕНА)

Play (Воспроизведение)

Эта функция переключает источник звука в режим радиоприемника.

Шаги	Слова пользователя	Отзыв системы
1	"RADIO" (Радиоприемник)	"RADIO" (Радиоприемник)
2	"PLAY" (Воспроизведение)	

Гнездо подключения внешних устройств

Эта функция позволяет переключить источник звука на подключенное внешнее устройство.

Шаги	Слова пользователя	Отзыв системы
1	"EXTERNAL DEVICE" (Внешнее устройство)	"EXTERNAL DEVICE" (Внешнее устройство)
2	"LINE IN" (Линейный вход)	"LINE IN" (Линейный вход)

Голосовое управление

Внешние устройства - USB

Эти голосовые команды поддерживают работу внешнего устройства USB, подключаемого к аудиоблоку.

Краткий обзор

Доступные голосовые команды описаны ниже. Списки, приведенные ниже, содержат дополнительную информацию обо всем меню команд, с рядом примеров.

"EXTERNAL DEVICE", "USB" (Внешнее устройство, USB)
"HELP" (Помощь)
"PLAY" (Воспроизведение)
"TRACK" (Запись)*
"PLAYLIST" (Список воспроизведения)**
"FOLDER" (Папка)**
"SHUFFLE ALL" (В произвольном порядке - Все)
"SHUFFLE FOLDER" (В произвольном порядке - Папка)
"SHUFFLE PLAYLIST" (В произвольном порядке - Список воспроизведения)
"SHUFFLE OFF" (Произвольный порядок отключен)
"REPEAT TRACK" (Повтор - Запись)
"REPEAT FOLDER" (Повтор - Папка)
"REPEAT OFF" (Повтор отключен).

* Может использоваться в качестве ярлыка.

** Требуется, чтобы спискам воспроизведения и папкам, которые выбираются с помощью голосовых команд, были присвоены специальные имена файлов. См. **Общая информация** (стр. 374).

Воспроизведение с USB

Эта функция позволяет переключить источник звука на подключенное устройство USB.

Голосовое управление

Шаги	Слова пользователя	Отзыв системы
1	"EXTERNAL DEVICE" (Внешнее устройство)	"EXTERNAL DEVICE" (Внешнее устройство)
2	"USB"	"USB"
3	"PLAY" (Воспроизведение)	

Запись на USB

Вы можете непосредственно выбрать номер записи на USB.

Шаги	Слова пользователя	Отзыв системы
1	"EXTERNAL DEVICE" (Внешнее устройство)	"EXTERNAL DEVICE" (Внешнее устройство)
2	"USB"	"USB"
3	"TRACK"	НАЗОВИТЕ НОМЕР ЗАПИСИ
4	"<число от 1 до 99>"**	"ЗАПИСЬ <номер>"

* Кроме этого, номера можно произносить отдельными цифрами (например, 2", "4", "5", если номер записи - 245).

Внешние устройства - iPod

Эти голосовые команды поддерживают работу iPod, подключаемого к аудиоблоку.

Краткий обзор

Доступные голосовые команды описаны ниже. Списки, приведенные ниже, содержат дополнительную информацию обо всем меню команд, с рядом примеров.

"EXTERNAL DEVICE", "IPOD" (Внешнее устройство, IPOD)
"HELP" (Помощь)
"PLAY" (Воспроизведение)
"TRACK" (Запись)*
"PLAYLIST" (Список воспроизведения)**
"SHUFFLE ALL" (В произвольном порядке - Все)

Голосовое управление

"EXTERNAL DEVICE", "IPOD" (Внешнее устройство, IPOD)
"SHUFFLE PLAYLIST" (В произвольном порядке - Список воспроизведения)
"SHUFFLE OFF" (Произвольный порядок отключен)
"REPEAT TRACK" (Повтор - Запись)
"REPEAT OFF" (Повтор отключен).

* Может использоваться в качестве ярлыка.

** Требуется, чтобы спискам воспроизведения, которые выбираются с помощью голосовых команд, были присвоены специальные имена файлов. См. **Общая информация** (стр. 374).

Запись на iPod

Вы можете выбрать запись в списке всех заголовков записей на iPod.

Шаги	Слова пользователя	Отзыв системы
1	"EXTERNAL DEVICE" (Внешнее устройство)	"EXTERNAL DEVICE" (Внешнее устройство)
2	"IPOD"	"IPOD"
3	"TRACK" (Запись)*	НАЗОВИТЕ НОМЕР ЗАПИСИ
4	"<число от 1 до 99>"**	"ЗАПИСЬ <номер>"

* Может использоваться в качестве ярлыка.

** Кроме этого, номера можно произносить отдельными цифрами, до пяти цифр (например, "5", "2", "4", "5", "3", если номер записи - 52453), предельное значение - 65535.

Список воспроизведения iPod

Вы можете выбрать один из списков воспроизведения iPod напрямую.

Голосовое управление

Шаги	Слова пользователя	Отзыв системы
1	"EXTERNAL DEVICE" (Внешнее устройство)	"EXTERNAL DEVICE" (Внешнее устройство)
2	"IPOD"	"IPOD"
3	"PLAYLIST" (Список воспроизведения)*	НАЗОВИТЕ НОМЕР СПИСКА ВОСПРОИЗВЕДЕНИЯ
4	"<число от 1 до 10>"	"PLAYLIST <номер>"

* Требуется, чтобы спискам воспроизведения, которые выбираются с помощью голосовых команд, были присвоены специальные имена файлов. См. **Общая информация** (стр. 374).

КОМАНДЫ УПРАВЛЕНИЯ ТЕЛЕФОНОМ

Телефон

Ваша коммуникационная система позволяет Вам создать отдельную телефонную книгу (для работы с системой Voice Control). Номера телефонов, записанные в эту телефонную книгу, могут быть набраны при помощи системы Voice Control.

Номера телефонов, записанные в память коммуникационной системы автомобиля при помощи Voice Control, хранятся только там (т.е. они не записываются в память Вашего мобильного телефона).

Краткий обзор

Доступные голосовые команды описаны ниже. Списки, приведенные ниже, содержат дополнительную информацию обо всем меню команд, с рядом примеров.

"PHONE" (Телефон)
"HELP" (Помощь)
"MOBILE NAME" (Имя мобильного телефона)*
"DIAL NUMBER" (Набрать номер)*
"DIAL NAME" (Набрать имя)*
"DELETE NAME" (Удалить - Название)
DELETE DIRECTORY (Удалить папку)
"PLAY DIRECTORY" (Воспроизвести - Папка)
"STORE NAME" (Сохранить - Название)

Голосовое управление

"PHONE" (Телефон)
"REDIAL" (Перенабрать)*
ACCEPT CALLS (Принять звонки)
REJECT CALLS (Отклонить звонки)

* Может использоваться в качестве ярлыка.

Функции мобильного телефона

Набор номера

Система может набрать телефонный номер нужного абонента после того, как пользователь произнесет голосовую команду и укажет голосовую метку, соответствующую данному номеру.

Шаги	Слова пользователя	Отзыв системы
1	"PHONE" (Телефон)	"PHONE" (Телефон)
2	"DIAL NUMBER" (Набрать номер)*	НАЗОВИТЕ НОМЕР
3	"<номер телефона>"	"<номер телефона> ПРОДОЛЖИТЬ?"
4	"DIAL" (Набрать номер)	ИДЕТ ДОЗВОН
	"CORRECTION" ("ИСПРАВИТЬ")	"<повторите последнюю часть номера> ПРОДОЛЖИТЬ?"

* Может использоваться в качестве ярлыка.

Набор по имени (набор с помощью голосовых меток)

Система может набрать телефонный номер нужного абонента после того, как пользователь произнесет голосовую команду и укажет голосовую метку, соответствующую данному номеру.

Голосовое управление

Шаги	Слова пользователя	Отзыв системы
1	"PHONE" (Телефон)	"PHONE" (Телефон)
2	"DIAL NAME" (Набрать имя)*	НАЗОВИТЕ ИМЯ
3	"<имя>"	"DIAL <имя>" ПОДТВЕРДИТЕ (ДА/НЕТ)
4	"ДА"	ИДЕТ ДОЗВОН
	"НЕТ"	"COMMAND CANCELLED" (КОМАНДА ОТМЕНЕНА)

* Может использоваться в качестве ярлыка.

Повторный набор номера

Эта функция позволяет еще раз набрать последний набранный телефонный номер.

Шаги	Слова пользователя	Отзыв системы
1	"PHONE" (Телефон)	"PHONE" (Телефон)
2	"REDIAL" (Перенабрать)*	"REDIAL" (Перенабрать) ПОДТВЕРДИТЕ (ДА/НЕТ)
3	"ДА"	ИДЕТ ДОЗВОН
	"НЕТ"	"COMMAND CANCELLED" (КОМАНДА ОТМЕНЕНА)

* Может использоваться в качестве ярлыка.

Голосовые метки мобильного телефона

Эта функция обеспечивает Вам доступ к телефонным номерам, записанным в памяти Вашего мобильного телефона при помощи голосовых меток.

Голосовое управление

Шаги	Слова пользователя	Отзыв системы
1	"PHONE" (Телефон)	"PHONE" (Телефон)
2	"MOBILENAME" (Имя мобильного телефона)*	"MOBILE NAME" "<диалог, зависящий от конкретного мобильного телефона>"

* Может использоваться в качестве ярлыка.

DTMF (Режим тонового набора)

Эта функция преобразует произносимые цифры в тоны DTMF. Например, для того чтобы передать дистанционный запрос на домашний автоответчик или ввести PIN-код и т.д.

Примечание: Функция DTMF может использоваться только во время текущего звонка. Нажмите кнопку VOICE и дождитесь инструкции системы.

Эта возможность доступна только в автомобилях, оборудованных специальной кнопкой VOICE.

Шаги	Слова пользователя	Отзыв системы
1		НАЗОВИТЕ НОМЕР
2	"<цифры от 1 до 9, а также 0 и символы "решетка" и "звездочка">"	

Создание телефонной книги

Сохранение имени

Новые номера телефонов можно записывать в память системы при помощи команды "STORE NAME". Этой функцией можно воспользоваться для того, чтобы осуществлять набор номера по имени абонента, а не произносить каждый раз полный номер телефона.

Шаги	Слова пользователя	Отзыв системы
1	"PHONE" (Телефон)	"PHONE" (Телефон)
2	"STORE NAME" (Сохранить - Название)	"STORE NAME" (Сохранить - Название)

Голосовое управление

Шаги	Слова пользователя	Отзыв системы
		НАЗОВИТЕ ИМЯ
3	"<имя>"	ПОВТОРИТЕ ИМЯ
4	"<имя>"	ЗАПИСЫВАЕМОЕ ИМЯ "<имя>" STORED" НАЗОВИТЕ НОМЕР
5	"<номер телефона>"	"<номер телефона>"
6	ЗАПИСАТЬ В ПАМЯТЬ	ЗАПИСЫВАЕМЫЙ НОМЕР "<номер телефона>" НОМЕР ЗАПИСАН

Удаление имени

Сохранённые имена можно также удалить из папки.

Шаги	Слова пользователя	Отзыв системы
1	"PHONE" (Телефон)	"PHONE" (Телефон)
2	"DELETE NAME" (Удалить - Название)	НАЗОВИТЕ ИМЯ
3	"<имя>"	"DELETE <имя>" ПОДТВЕРДИТЕ (ДА/НЕТ)
4	"ДА"	"<имя> DELETED"
	"НЕТ"	"COMMAND CANCELLED" (КОМАНДА ОТМЕНЕНА)

Прослушивание содержимого папки

Используйте эту функцию, чтобы система сообщила Вам все сохранённые в памяти номера.

Шаги	Слова пользователя	Отзыв системы
1	"PHONE" (Телефон)	"PHONE" (Телефон)
2	"PLAY DIRECTORY" (Воспроизвести - Папка)	"PLAY DIRECTORY" (Воспроизвести - Папка)

Голосовое управление

Удаление папки

Эта функция позволяет Вам сразу

удалить все номера, сохранённые в папке.

Шаги	Слова пользователя	Отзыв системы
1	"PHONE" (Телефон)	"PHONE" (Телефон)
2	DELETE DIRECTORY (Удалить папку)	DELETE DIRECTORY (Удалить папку) ПОДТВЕРДИТЕ (ДА/НЕТ)
3	"ДА"	"DIRECTORY DELETED" (ПАПКА УДАЛЕНА)
	"НЕТ"	"COMMAND CANCELLED" (КОМАНДА ОТМЕНЕНА)

Основные установки

Отклонение звонков

Можно задать автоматический сброс вызовов с помощью голосового управления.

Шаги	Слова пользователя	Отзыв системы
1	"PHONE" (Телефон)	"PHONE" (Телефон)
2	REJECT CALLS (Отклонить звонки)	REJECT CALLS (Отклонить звонки)
	ACCEPT CALLS (Принять звонки)*	ACCEPT CALLS (Принять звонки)

* Используйте эту команду для отключения режима отклонения звонков.

КОМАНДЫ УПРАВЛЕНИЯ НАВИГАЦИОННОЙ СИСТЕМОЙ

Для получения более подробных сведений о меню команд обращайтесь к отделению «Руководству по навигационной системе».

КОМАНДЫ УПРАВЛЕНИЯ КЛИМАТ-КОНТРОЛЕМ

Система климат-контроля

При помощи голосовых команд можно управлять частотой вращения вентилятора и регулировать температуру воздуха в салоне и режим. Не на всех моделях автомобилей доступны все функции системы.

Голосовое управление

Краткий обзор

Доступные голосовые команды описаны ниже. Списки, приведенные ниже,

содержат дополнительную информацию обо всем меню команд, с рядом примеров.

"CLIMATE" (Климат-контроль)
"HELP" (Помощь)
"FAN" (Вентилятор)*
"DEFROSTING/DEMISTING ON" (РЕЖИМ ОЧИСТКИ СТЕКОЛ ОТ ИНЕЯ/ВЛАГИ ВКЛЮЧЕН)*
"DEFROSTING/DEMISTING OFF" (РЕЖИМ ОЧИСТКИ СТЕКОЛ ОТ ИНЕЯ/ВЛАГИ ВЫКЛЮЧЕН)*
"TEMPERATURE" (Температура)*
"AUTO MODE" (Автоматический режим)*

* Может использоваться в качестве ярлыка. На автомобилях, оснащенных коммуникационной системой с интерфейсом на английском языке, ярлык "FAN" не предусмотрен.

Вентилятор

Эта функция позволяет Вам регулировать скорость вентилятора.

Шаги	Слова пользователя	Отзыв системы
1	"CLIMATE" (Климат-контроль)	"CLIMATE" (Климат-контроль)
2	"FAN" (Вентилятор)*	НАЗОВИТЕ СКОРОСТЬ ВЕНТИЛЯТОРА
3	"MINIMUM" (Минимальная)	"FAN MINIMUM" (Минимальная скорость вентилятора)
	"<число от 1 до 7>"	"FAN <число>"
	"MAXIMUM" (Максимальная)	"СКОРОСТЬ ВЕНТИЛЯТОРА МАКСИМАЛЬНАЯ"

* Может использоваться в качестве ярлыка. На автомобилях, оснащенных коммуникационной системой с интерфейсом на английском языке, ярлык "FAN" не предусмотрен.

Голосовое управление

Очистка стёкол

Шаги	Слова пользователя	Отзыв системы
1	"CLIMATE" (Климат-контроль)	"CLIMATE" (Климат-контроль)
2	"DEFROSTING/DEMISTING ON" (РЕЖИМ ОЧИСТКИ СТЕКОЛ ОТ ИНЕЯ/ВЛАГИ ВКЛЮЧЕН)*"	"DEFROSTING/DEMISTING ON" (РЕЖИМ ОЧИСТКИ СТЕКОЛ ОТ ИНЕЯ/ВЛАГИ ВКЛЮЧЕН)"
	"DEFROSTING/DEMISTING OFF" (РЕЖИМ ОЧИСТКИ СТЕКОЛ ОТ ИНЕЯ/ВЛАГИ ВЫКЛЮЧЕН)*"	"DEFROSTING/DEMISTING OFF" (РЕЖИМ ОЧИСТКИ СТЕКОЛ ОТ ИНЕЯ/ВЛАГИ ВЫКЛЮЧЕН)"

* Может использоваться в качестве ярлыка.

Температура

Эта функция позволяет Вам регулировать температуру воздуха в салоне автомобиля.

Шаги	Слова пользователя	Отзыв системы
1	"CLIMATE" (Климат-контроль)	"CLIMATE" (Климат-контроль)
2	"TEMPERATURE" (Температура)*	НАЗОВИТЕ ТЕМПЕРАТУРУ
3	"MINIMUM" (Минимальная)	"TEMPERATURE MINIMUM" (ТЕМПЕРАТУРА МИНИМАЛЬНАЯ)
	"<число в диапазоне от 15 до 29 °C с шагом 0,5>" или "<число от 59 до 84 °F>"	"TEMPERATURE <число>"
	"MAXIMUM" (Максимальная)	"ТЕМПЕРАТУРА МАКСИ- МАЛЬНАЯ"

* Может использоваться в качестве ярлыка.

Голосовое управление

Автоматический режим

Шаги	Слова пользователя	Отзыв системы
1	"CLIMATE" (Климат-контроль)	"CLIMATE" (Климат-контроль)
2	"AUTO MODE" (Автоматический режим)*	"AUTO MODE" (Автоматический режим)

* Может использоваться в качестве ярлыка. Можно отменить, задав новое значение температуры или скорости вентилятора.

Возможности обеспечения связи

ОБЩАЯ ИНФОРМАЦИЯ

ПРЕДОСТЕРЕЖЕНИЯ

⚠ Соблюдайте осторожность в обращении с внешними устройствами, имеющими открытые электрические разъемы (например, с донглами USB). Обязательно надевайте предохранительную крышку/колпачок. Существует риск электростатического разряда, который может повредить устройство.

⚠ Не дотрагивайтесь до бортового гнезда USB и не производите никакие манипуляции с ним. Закрывайте неиспользуемое гнездо заглушкой.

⚠ Пользуйтесь только таким оборудованием, которое совместимо с устройствами хранения данных USB.

⚠ Перед отключением устройства USB обязательно переключите аудиоблок на другой источник звука (например, радиоприемник).

⚠ Не устанавливайте и не подключайте концентраторы и делители USB.

Примечание: Система предназначена только для распознавания и считывания совместимых аудиофайлов с устройства USB, которое относится к классу устройств хранения USB, или с iPod. Работа всех существующих устройств USB в системе не гарантирована.

Примечание: Можно подключать совместимые устройства с соединительным проводом USB, а также устройства, напрямую подключаемые к бортовому гнезду USB (например, карты памяти USB и адаптеры).

Примечание: Ряд устройств USB с повышенным энергопотреблением, возможно, несовместимы с системой (например, крупные дисководы).

Примечание: Время доступа, необходимое для считывания файлов с внешнего устройства, зависит от таких факторов как структура файлов, размер и содержимое устройства.

Система поддерживает различные внешние устройства с полной интеграцией бортового аудиоблока через USB и гнезда для дополнительного оборудования. Подключив внешнее устройство, вы можете управлять им через аудиоблок.

Список типовых совместимых устройств приведен ниже:

- Карты памяти USB.
- Портативные жесткие диски USB.
- Некоторые MP3-плееры с соединением USB
- Мультимедийные проигрыватели iPod (новейшие списки совместимых устройств публикуются на **www.ford-mobile-connectivity.com**).

Система совместима с полноскоростным USB 2.0 и хостами USB 1.1 и поддерживает файловые системы FAT 16/32.

Информация о структурах аудиофайлов для внешних устройств

USB

Создавайте на устройствах USB только один раздел данных.

Мы рекомендуем, чтобы файлы MP3 были помещены в папку.

Возможности обеспечения связи

Если создаются списки воспроизведения, требуется, чтобы в них были указаны корректные пути доступа к файлам со ссылкой на устройство USB. Рекомендуется создавать список воспроизведения после переноса аудиофайлов на устройство USB.

Списки воспроизведения требуется создавать в формате .m3u.

Требуемый формат аудиофайлов .mp3.

Не превышайте следующие ограничения:

- 1000 элементов в одной папке (файлы, папки и списки воспроизведения).
- 5000 папок на одно устройство USB (включая списки воспроизведения).
- 8 уровней суб-папок.

Для голосового управления пользовательскими списками воспроизведения и папками выполните следующую процедуру:

- Создайте папки с именами формата **"Ford<*>"**, где <*> - это число от 1 до 10. Например, **"Ford3"** без расширения.
- Создайте списки воспроизведения с именами формата **"Ford<*>.m3u"**, где <*> - это число от 1 до 10. Например, **"Ford5.m3u"** без пробелов между словом **"Ford"** и числом.

Затем можно выбирать папки и списки воспроизведения, используя команды голосового управления. См. **Команды аудиоблока** (стр. 354).

iPod

Для голосового управления пользовательскими списками воспроизведения создайте папки с именами формата **"Ford<*>"**, где <*> - это число от 1 до 10. Например, **"Ford7"** без пробелов между словом **"Ford"** и числом.

После этого вы сможете выбирать списки воспроизведения с помощью команд голосового управления. См. **Команды аудиоблока** (стр. 354).

ПОДКЛЮЧЕНИЕ ВНЕШНЕГО УСТРОЙСТВА

ПРЕДУПРЕЖДЕНИЕ



Прочно закрепите внешнее устройство в салоне автомобиля; свободно висящие провода не должны загромождать никакие органы управления автомобилем.

Для подключения внешних устройств можно использовать дополнительное гнездо или порт USB. См. **Гнездо аудиовхода** (стр. 282). См. **USB-порт** (стр. 282).

Подключение

Подсоедините устройство и, если необходимо, закрепите его, чтобы оно не перемещалось по салону.

Подключение iPod

Для оптимального удобства и качества звука рекомендуется приобрести у дилера специальный отдельный соединительный провод.

Возможности обеспечения связи

Вы также можете подключить iPod, используя стандартный кабель USB для iPod и отдельный соединительный аудиопровод 3,5 мм. В этом случае настройте iPod на максимальную громкость и отключите все настройки эквалайзера до выполнения подключений:

- Подключите выход iPod для наушников к гнезду AUX IN.
- Подсоедините кабель USB от iPod к бортовому гнезду USB.

ПОДКЛЮЧЕНИЕ ВНЕШНЕГО УСТРОЙСТВА

Подключение аудиоблока с функциями Bluetooth

ПРЕДОСТЕРЕЖЕНИЕ

 Поскольку существуют различные стандарты, изготовители могут задавать в выпускаемых устройствах с функциями Bluetooth разные профили. Поэтому может возникнуть несовместимость устройства Bluetooth и системы, что в некоторых случаях может приводить к ограничению функциональных возможностей системы. Для того чтобы такие ситуации не возникали, следует использовать только рекомендуемые устройства.

Полную информацию вы найдете на Интернет-странице www.ford-mobile-connectivity.com.

Привязка блока к бортовой системе автомобиля

Примечание: В некоторых аудиоблоках и блоках навигации предусмотрено отдельное аудиоменю Bluetooth. Используйте его для доступа к опциям настройки и управления.

Для привязки блока к бортовой системе автомобиля выполните такую же процедуру, как и в телефонах с функциями Bluetooth hands-free. См. **Настройка Bluetooth** (стр. 345).

Работа блока

Выберите в качестве активного источника аудиоблок Bluetooth.

Для доступа к аудиозаписям используйте функции перехода вперед и назад, которые управляются переключателями на рулевом колесе или непосредственно переключателями аудиоблока.

ИСПОЛЬЗОВАНИЕ USB-УСТРОЙСТВА

Для описания типов аудиофайлов, папок и т.д. используются различные пиктограммы.



USB в активном режиме



Папка



Список воспроизведения



Альбом



Исполнитель



Имя файла



Заголовок записи



Нет данных

Радиоприемник Sony

Принцип работы

Выберите устройство USB в качестве источника звука; для этого несколько раз нажмите на кнопку **CD/AUX**, пока на дисплее не появится USB. После подключения устройства USB автоматически начинается воспроизведение первой записи из первой папки. Затем, если выбирается другой источник звука, положение в списке воспроизведения устройства USB будет запомнено.

Для того чтобы просмотреть содержимое устройства, один раз нажмите на клавишу со стрелкой вверх/вниз или на кнопку OK.

На дисплее появится информация о записи и другая важная информация, которая описана ниже:

- Вертикальная панель прокрутки на правой стороне дисплея показывает текущее положение при просмотре папки.
- Символ ">" после записи указывает на наличие информации более низкого уровня (например, название папки после названия альбома и названия альбома, помещенных в эту папку).
- Символ "<" перед списком указывает на наличие информации более высокого уровня.
- Пиктограммы слева от названий записи/папки обозначают тип файла/папки. Описание этих пиктограмм дано в списке.

Для навигации по содержимому устройства USB используйте клавиши со стрелками вверх/вниз, чтобы перемещаться внутри списков, и клавиши со стрелками влево/вправо для перехода вверх/вниз в иерархической структуре папок. Когда желаемая запись, список воспроизведения или папка выделяются подсветкой, нажмите на кнопку OK, чтобы выбрать режим воспроизведения.

Примечание: Если вы хотите перейти на самый верхний уровень содержимого устройства, нажмите и удерживайте кнопку со стрелкой влево.

Управление аудиосистемой

Для перемещения вперед и назад между записями используйте клавиши со стрелками вправо и влево.

Нажмите и удерживайте клавишу со стрелкой влево/вправо для быстрого перехода назад/вперед по списку записей.

Для того чтобы просмотреть содержимое устройства, нажмите на клавишу со стрелкой вверх/вниз или на кнопку OK.

Нажмите на клавишу MENU, чтобы войти в меню USB. По отношению к папкам и спискам воспроизведения можно использовать функции повтора и воспроизведения в произвольном порядке.

Нажмите на кнопку SCAN для сканирования всего устройства, текущей папки или списка воспроизведения, если он используется.

Нажмите на кнопку **INFO**, чтобы вывести на дисплей следующую информацию:

- имя файла,
- заголовок,

Возможности обеспечения связи

- исполнитель,
- альбом,
- номер записи и время воспроизведения.

При многократном нажатии на кнопку эта информация циклически выводится на дисплей.

Навигационные блоки на базе CD

Принцип работы

Выберите устройство USB в качестве источника звука; для этого несколько раз нажмите на кнопку **CD/AUX**, пока на дисплее не появится **DEVICES**. Выберите **DEVICES**, затем в списке доступных устройств выберите **USB**. После подключения устройства USB автоматически начинается воспроизведение первой записи из первой папки. Затем, если выбирается другой источник звука, положение в списке воспроизведения устройства USB будет запомнено.

Для просмотра содержимого устройства один раз нажмите на кнопку **SELECT**.

На дисплее появится информация о записи и другая важная информация, которая описана ниже:

- Вертикальная панель прокрутки на правой стороне дисплея показывает текущее положение при просмотре папки.
- Символ ">" после записи указывает на наличие информации более низкого уровня (например, название папки после названия альбома и названия альбома, помещенных в эту папку).

- Символ "<" на левой стороне дисплея указывает на наличие информации более высокого уровня.
- Пиктограммы слева от названий записи/папки обозначают тип файла/папки. Описание этих пиктограмм дано в списке.

Для навигации по содержимому устройства USB используйте при просмотре списков вращающийся переключатель прокрутки/выбора. Нажмите на кнопку, чтобы расширить область просмотра в выделенном подсветкой списке воспроизведения или папке, или для начала воспроизведения выбранной записи. Нажмите **ESC**, чтобы подняться на один уровень выше.

Управление аудиосистемой

Для перемещения вперед и назад между записями используйте клавиши перемещения вниз и вверх **SEEK**.

Нажмите и удерживайте клавишу **SEEK** для быстрого перехода назад/вперед по списку записей.

Поверните или нажмите на кнопку **SELECT** для просмотра содержимого устройства.

Используйте кнопки **SHUFFLE** и **REPEAT** для включения режима произвольного выбора записей из папок или списков воспроизведения или режима повтора. Могут появиться различные опции, в зависимости от того, используется ли список воспроизведения.

Нажмите на кнопку **SCAN** для сканирования текущего списка воспроизведения (если он используется), или всего устройства USB или папки.

Возможности обеспечения связи

Нажмите на кнопку **INFO**, чтобы вывести на дисплей следующую информацию:

- имя файла,
- заголовок,
- исполнитель,
- альбом,
- номер записи и время воспроизведения.

Навигационные блоки на базе SD

Принцип работы

Выберите устройство USB в качестве источника звука; для этого несколько раз нажмите на кнопку **CD/AUX**, пока на левой стороне дисплея не появится кнопка USB. Выберите USB в списке доступных устройств.

Примечание: *Возможно, некоторые из показанных устройств недоступны для выбора (в зависимости от того, подключено ли конкретное устройство).*

После подключения устройства USB автоматически начинается воспроизведение первой записи из первой папки. Затем, если выбирается другой источник звука, положение в списке воспроизведения устройства USB будет запомнено.

Для просмотра содержимого устройства нажмите на кнопку прокрутки со стрелкой вверх или вниз.

На дисплее появится информация о записи и другая важная информация, которая описана ниже:

- Вертикальная панель прокрутки на правой стороне дисплея показывает текущее положение при просмотре папки.
- Символ ">" после записи указывает на наличие информации более низкого уровня (например, название папки после названия альбома и названия альбома, помещенных в эту папку).
- Символ "<" на левой стороне дисплея указывает на наличие информации более высокого уровня.
- Пиктограммы слева от названий записи/папки обозначают тип файла/папки. Описание этих пиктограмм дано в списке.

Для навигации по содержимому устройства USB используйте при просмотре списков кнопки прокрутки. Нажмите на кнопку, чтобы расширить область просмотра в выделенном подсветкой списке воспроизведения или папке, или для начала воспроизведения выбранной записи. Для перехода на один уровень вверх нажмите на клавишу со стрелкой влево.

Управление аудиосистемой

Для перемещения вперед и назад между записями используйте клавиши перемещения вниз и вверх **SEEK**.

Нажмите и удерживайте клавишу **SEEK** для быстрого перехода назад/вперед по списку записей.

Для просмотра содержимого устройства используйте кнопки со стрелками на панели прокрутки.

Возможности обеспечения связи

Используйте кнопки SHUFFLE и REPEAT для включения режима воспроизведения папок или списков воспроизведения в произвольном порядке или режима повтора.

Нажмите на кнопку SCAN для сканирования текущего списка воспроизведения (если он используется), или всего устройства USB или папки.

Нажмите на кнопку **INFO**, чтобы вывести на дисплей следующую информацию:

- имя файла,
- заголовков,
- исполнитель,
- альбом,
- номер записи и время воспроизведения.

ИСПОЛЬЗОВАНИЕ IPOD

Для описания типов аудиофайлов, папок и т.д. используются различные пиктограммы.



iPod в активном режиме



iPod - список воспроизведения



iPod - исполнитель



iPod - альбом



iPod - жанр



iPod - композиция



iPod - общая категория



iPod - общий медиа-файл

Радиоприемник Sony

Принцип работы

Подключите iPod. См. **Подключение внешнего устройства** (стр. 375).

Выберите устройство iPod в качестве источника звука; для этого несколько раз нажмите на кнопку **CD/AUX**, пока на дисплее не появится iPod.

Список меню iPod для просмотра содержимого открывается на дисплее радиоприемника. Навигация действует по тем же принципам, что и при автономном использовании iPod (в частности, поиск по исполнителю, заголовку и т.д.). Для того чтобы просмотреть содержимое iPod, один раз нажмите на клавишу со стрелкой вверх/вниз или на кнопку ОК.

На дисплее появится информация о записи и другая важная информация, которая описана ниже:

- Вертикальная панель прокрутки на правой стороне дисплея показывает текущее положение при просмотре списка.
- Символ ">" после записи указывает на наличие информации более низкого уровня (например, все альбомы конкретного исполнителя).
- Символ "<" перед списком указывает на наличие информации более высокого уровня.
- Пиктограмма на левой стороне описывает тип показанного на дисплее списка (например, список альбомов). Описание этих пиктограмм дано в списке.

Возможности обеспечения связи

Для навигации по содержимому iPod используйте клавиши со стрелками вверх/вниз, чтобы перемещаться внутри списков, и клавиши со стрелками влево/вправо для перехода вверх/вниз в иерархической структуре. Когда желаемая запись, список воспроизведения, альбом, исполнитель или жанр выделяются подсветкой, нажмите на кнопку ОК, чтобы выбрать режим воспроизведения.

Примечание: Если вы хотите перейти на самый верхний уровень содержимого устройства iPod, нажмите и удерживайте кнопку со стрелкой влево.

Управление аудиосистемой

Для перемещения вперед и назад между записями используйте клавиши со стрелками вправо и влево.

Нажмите и удерживайте клавишу со стрелкой влево/вправо для быстрого перехода назад/вперед по списку папок.

Для того чтобы просмотреть содержимое устройства iPod, нажмите на клавишу со стрелкой вверх/вниз или на кнопку ОК.

Нажмите на клавишу **MENU**, чтобы войти в меню iPod. Можно воспользоваться функциями воспроизведения в произвольном порядке и повтора. Также можно выбрать опцию iPod "Shuffle songs" напрямую в самом верхнем уровне.

Нажмите на кнопку **SCAN** для сканирования выбранных записей.

Нажмите на кнопку **INFO**, чтобы вывести на дисплей следующую информацию:

- заголовок,
- исполнитель,
- номер записи и время воспроизведения.

При многократном нажатии на кнопку эта информация циклически выводится на дисплей.

Навигационные блоки на базе CD

Принцип работы

Подключите iPod. См. **Подключение внешнего устройства** (стр. 375).

Выберите устройство iPod в качестве источника звука; для этого несколько раз нажмите на кнопку **CD/AUX**, пока на дисплее не появится DEVICES. Выберите DEVICES, затем в списке доступных устройств выберите iPod.

Список меню iPod для просмотра содержимого открывается на дисплее. Навигация действует по тем же принципам, что и при автономном использовании iPod (в частности, поиск по исполнителю, заголовку и т.д.). Для просмотра содержимого устройства iPod один раз нажмите на кнопку **SELECT**.

На дисплее появится информация о записи и другая важная информация, которая описана ниже:

- Вертикальная панель прокрутки на правой стороне дисплея показывает текущее положение при просмотре списка.
- Символ ">" после записи указывает на наличие информации более низкого уровня (например, все альбомы конкретного исполнителя).
- Символ "<" перед списком указывает на наличие информации более высокого уровня.
- Пиктограмма на левой стороне описывает тип показанного на дисплее списка (например, список альбомов). Описание этих пиктограмм дано в списке.

Возможности обеспечения связи

Для навигации по содержимому устройства iPod используйте при просмотре списков вращающийся переключатель прокрутки/выбора. Нажмите на кнопку, чтобы расширить область просмотра в выделенном подсветкой списке воспроизведения, альбоме, исполнителе, жанре, или для начала воспроизведения выбранной записи. Нажмите **ESC**, чтобы подняться на один уровень выше.

Управление аудиосистемой

Для перемещения вперед и назад между записями используйте клавиши перемещения вниз и вверх **SEEK**.

Нажмите и удерживайте клавишу **SEEK** для быстрого перехода назад/вперед по списку записей.

Поверните или нажмите на кнопку **SELECT** для просмотра содержимого устройства iPod.

Нажмите на клавишу **MENU**, чтобы войти в меню iPod. Можно воспользоваться функциями воспроизведения в произвольном порядке и повтора. Также можно выбрать опцию iPod "Shuffle songs" напрямую в самом верхнем уровне.

Нажмите на кнопку **SCAN** для сканирования выбранных записей.

Нажмите на кнопку **INFO**, чтобы вывести на дисплей следующую информацию:

- заголовок,
- исполнитель,
- номер записи и время воспроизведения.

Навигационные блоки на базе SD

Принцип работы

Подключите iPod. См. **Подключение внешнего устройства** (стр. 375).

Выберите устройство iPod в качестве источника звука; для этого несколько раз нажмите на кнопку **CD/AUX**, пока на левой стороне дисплея не появится кнопка iPod. Выберите iPod в списке доступных устройств.

Примечание: *Возможно, некоторые из показанных устройств недоступны для выбора (в зависимости от того, подключено ли конкретное устройство).*

Список меню iPod для просмотра содержимого открывается на дисплее. Навигация действует по тем же принципам, что и при автономном использовании iPod (в частности, поиск по исполнителю, заголовку и т.д.). Для просмотра содержимого устройства iPod нажмите на кнопку прокрутки со стрелкой вверх или вниз.

На дисплее появится информация о записи и другая важная информация, которая описана ниже:

- Вертикальная панель прокрутки на правой стороне дисплея показывает текущее положение при просмотре списка.
- Символ ">" после записи указывает на наличие информации более низкого уровня (например, все альбомы конкретного исполнителя).
- Символ "<" перед списком указывает на наличие информации более высокого уровня.
- Пиктограмма на левой стороне описывает тип показанного на дисплее списка (например, список альбомов). Описание этих пиктограмм дано в списке.

Возможности обеспечения связи

Для навигации по содержимому устройства iPod используйте при просмотре списков кнопки прокрутки. Нажмите на кнопку, чтобы расширить область просмотра в выделенном подсветкой списке воспроизведения, альбоме, исполнителе, жанре, или для начала воспроизведения выбранной записи. Для перехода на один уровень вверх нажмите на клавишу со стрелкой влево.

Управление аудиосистемой

Для перемещения вперед и назад между записями используйте клавиши перемещения вниз и вверх **SEEK**.

Нажмите и удерживайте клавишу **SEEK** для быстрого перехода назад/вперед по списку записей.

Для просмотра содержимого устройства iPod используйте кнопки со стрелками на панели прокрутки.

Нажмите на клавишу MENU, чтобы войти в меню iPod. Можно воспользоваться функциями воспроизведения в произвольном порядке и повтора. Также можно выбрать опцию iPod "Shuffle songs" напрямую в самом верхнем уровне.

Нажмите на кнопку SCAN для сканирования выбранных записей.





Нажмите на кнопку **INFO**, чтобы вывести на дисплей следующую информацию:

- заголовок,
- исполнитель,
- номер записи и время воспроизведения.

Введение в систему навигации

БЕЗОПАСНОСТЬ ДВИЖЕНИЯ

ПРЕДУПРЕЖДЕНИЯ

-  Система предоставляет в ваше распоряжение информацию, призванную помочь вам добраться до пункта назначения максимально быстро и безопасно.
-  По соображениям безопасности водителю рекомендуется производить программирование системы только в неподвижном автомобиле.
-  В системе не предусмотрена функция предоставления информации о знаках остановки, сигналах светофоров, местах проведения дорожных работ и иной важной информации, связанной с безопасностью движения.
-  Не приступайте к эксплуатации системы до полного ознакомления с ее функциями.
-  Смотрите на экран системы, только если это допустимо с учетом дорожной обстановки.

Если необходимо внимательно ознакомиться с маршрутными инструкциями, выберите безопасное место вне дороги и припаркуйте автомобиль.

Не используйте систему для определения местонахождения служб помощи на дорогах.

Для того чтобы система была максимально эффективной и безопасной, используйте только новейшую навигационную информацию. Эта услуга оказывается дилерами компании.

Информация по безопасности

Внимательно ознакомьтесь и неукоснительно выполняйте следующие требования предупреждений по безопасности. Пренебрежение требованиями данных предупреждений по безопасности увеличивает риск возникновения дорожно-транспортного происшествия и последующего травмирования. Ford Motor Company не несет ответственности за повреждения, возникшие в результате пренебрежения требованиями предупреждений по безопасности.

Навигационная система

НАЧАЛО РАБОТЫ

ПРЕДОСТЕРЕЖЕНИЕ

! Использование системы при неработающем двигателе приведет к разрядке аккумулятора.

Примечание: Отправка и получение текстовых сообщений - это платная услуга.

Примечание: Все функции и принцип работы описаны в инструкциях по эксплуатации телефона.

Примечание: Храните код активации, указанный в инструкциях по установке, в безопасном месте.

Примечание: Сохраните активационное текстовое сообщение в папке входящих сообщений мобильного телефона.

Совместимость коммуникационной системы с различными типами мобильных телефонов

ПРЕДОСТЕРЕЖЕНИЕ

! Так как не существует общего соглашения, производители мобильных телефонов могут встраивать в свои устройства Bluetooth множество профилей. Из-за этого между телефоном и системой hands-free может возникнуть несовместимость, в некоторых случаях такая несовместимость может существенным образом ухудшить работу системы. Чтобы избежать этого, используйте только рекомендованные сотовые телефоны.

Полную информацию вы найдете на Интернет-странице www.ford-mobile-connectivity.com.

Установка микрокарты SD

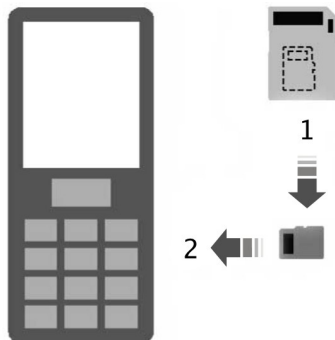

E114212

1. Извлеките микрокарту SD из адаптера.
2. Вставьте микрокарту SD в мобильный телефон.

Активация навигационной системы мобильного телефона

Примечание: Перед подключением мобильного телефона к бортовому приемнику GPS требуется включить радиоприемник.

Примечание: На мобильном телефоне требуется установить и активировать Ford Mobile Navigation.

Примечание: Можно выполнить активацию **максимум** на трех телефонах.

Примечание: Подробные инструкции записаны на микрокарте SD и доступны на www.ford-mobile-connectivity.com.

Для привязки блока к бортовой системе автомобиля выполните такую же процедуру, как и в телефонах с функциями Bluetooth hands-free. См. **Настройка Bluetooth** (стр. 345).

1. Включите радиоприемник.



E114213

2. Включите мобильный телефон и запустите "Ford Mobile Navigation".
3. Выберите опцию "Select Destination" (Навигация).
4. Выберите опцию "Enter Address" (Адрес).
5. Если необходимо, измените опции маршрута и иницируйте маршрутные инструкции.
6. Информация о поворотах будет показана на бортовом экране. Голосовые инструкции транслируются через бортовые динамики.

Примечание: Текущее местоположение отображается телефоном.

7. Вы можете выйти из приложения и продолжать получать маршрутные инструкции после перезапуска приложения.

Указатель

A

A/C

См.: Органы управления
микроклиматом.....115

ABS

См.: Тормоза.....163

ACC

См.: Использование системы адаптивного
круиз-контроля.....295

См.: Система адаптивного круиз-контроля
(ACC).....293

AFS

См.: Адаптивная система головного
света.....57

C

CD чейнджер.....282

D

DPF

См.: Фильтр твердых частиц.....148

DRL

См.: Световое оборудование дневного
времени.....54

E

EPB

См.: Электрический стояночный
тормоз.....164

H

HLA

См.: Использование системы помощи при
трогании на подъеме.....286

HLA

См.: Система помощи при трогании на
подъеме.....286

I

iPod

См.: Использование iPod380

U

USB

См.: Использование USB-устройства.....376

USB-порт.....282

V

VIN

См.: Идентификационный номер
автомобиля.....314

A

Аварийная световая
сигнализация.....61

Аварийные принадлежности.....201

Автоматическая коробка
передач.....159

Аварийный перевод рычага селектора
из положения P (Стоянка).....161

Положения рычага селектора
передач.....159

Режимы движения.....161

Рекомендации по управлению
автомобилем с автоматической
коробкой передач.....161

Автоматическая регулировка уровня
.....331

Аудиоблоки Sony / Аудиоблоки Sony с
функцией приема цифрового
радио.....331

Все аудиоблоки, кроме аудиоблоков
Sony / аудиоблоков Sony с функцией
приема цифрового радио.....331

Автоматические
стеклоочистители.....47

Указатель

Автоматический режим управления микроклиматом.....	119
Вентилятор салона.....	121
Включение и выключение кондиционера воздуха.....	121
Включение и выключение системы климат-контроля.....	122
Кондиционирование воздуха зоны задних пассажиров (трехзонная автоматическая система климат-контроля).....	122
Распределение потоков воздуха в салоне.....	121
Режим "MONO" (поддержание одинаковой температуры в зонах водителя и переднего пассажира).....	120
Рециркуляция воздуха.....	122
Удаление инея/влаги с ветрового стекла.....	121
Установка требуемой температуры.....	120
Автоматическое запоминание частот радиостанций.....	327
6000CD.....	327
Sony CD.....	327
Автоматическое управление включением внешнего освещения.....	53
Автоматическое управление дальним светом фар.....	54
Активация системы.....	55
Настройка чувствительности системы.....	55
Ручное вмешательство в работу системы.....	55
Авто-Старт-Стоп.....	283
Принципы работы.....	283
Адаптивная система головного света.....	57
Фары освещения поворота.....	58
Аккумуляторная батарея автомобиля.....	311
Аксессуары См.: Рекомендация о замене деталей.....	10
Активация иммобилайзера двигателя.....	268
Активация сигнализации.....	272
Активная подвеска.....	289
Принципы работы.....	289
Активная подвеска См.: Применение активной подвески.....	289
Альтернативные частоты.....	332
Аудиоблоки Sony / Аудиоблоки Sony с функций приема цифрового радио.....	333
Все аудиоблоки, кроме аудиоблоков Sony / аудиоблоков Sony с функцией приема цифрового радио.....	333
Аптечка.....	201
Б	
Безопасность движения.....	384
Информация по безопасности.....	384
Безопасность детей.....	25
Блокировка замка капота См.: Открывание и закрывание капота.....	217
См.: Открывание и закрывание капота.....	217
Блокировка и разблокировка замков.....	37
Автоматическая блокировка замков.....	40
Блокировка и разблокировка дверей с помощью ключа.....	38
Блокировка и разблокировка замков дверей снаружи автомобиля.....	39
Двойная блокировка.....	37
Двойная блокировка дверей с помощью ключа.....	38
Запирание и отпирание дверей и крышки багажного отделения с помощью дистанционного управления.....	38
Крышка багажника/дверь багажного отделения.....	39
Перепрограммирование функции разблокировки.....	40
Подтверждение блокировки и разблокировки замков.....	37
Система централизованной блокировки замков.....	37

Указатель

Блокировка рулевого колеса.....	145	Быстрый обзор.....	12
Автомобили, не оборудованные системой запуска без ключа.....	145	Автоматическая коробка передач.....	22
Автомобили, оборудованные системой запуска без ключа.....	145	Автоматическая система климат-контроля.....	20
Боковые подушки безопасности См.: Использование цепей противоскольжения.....	244	Автоматический поворот внешнего зеркала заднего вида при включении передачи заднего хода.....	18
Буксировка автомобиля с опорой на четыре колеса.....	309	Автоматический режим работы стеклоочистителя.....	16
Автомобили с автоматической коробкой передач, кроме варианта с дизельными двигателем 2,0 л Duratorq-TDCi (DW) (V-го этапа) или 2,0 л EcoBoost SCTi (M14) с 6-ступенчатой автоматической коробкой передач.....	309	Автоматическое управление дальним светом фар.....	17
Автомобили с дизельными двигателями 2,0 л Duratorq-TDCi (DW) (V-го этапа) или 2,0 л EcoBoost SCTi (M14) и 6-ступенчатой автоматической коробкой передач.....	310	Автоматическое управление приборами наружного освещения.....	17
Для всех автомобилей.....	309	Буксировка автомобиля на четырех колесах.....	24
Буксировка.....	192	Доступ без ключа.....	15
Буксировка прицепа.....	192	Замена щеток стеклоочистителей.....	16
Крутые спуски и подъемы.....	192	Замки с электрической блокировкой для обеспечения безопасности детей.....	15
Освещение прицепа.....	192	Запуск двигателя без ключа.....	20
		Информационные дисплеи.....	19
		Камера заднего вида.....	23
		Лючок топливноналивной горловины.....	21
		Механическая коробка передач.....	22
		Наружные зеркала заднего вида с электроприводом складывания.....	18
		Обзор панели приборов - вариант с левосторонним управлением.....	12
		Обзор панели приборов - вариант с правосторонним управлением.....	13
		Предупреждение водителя.....	24
		Предупреждение об уходе с полосы.....	24
		Регулировка положения рулевого колеса.....	16
		Ручной режим управления микроклиматом.....	19
		Система информации о мёртвых зонах (BLIS).....	18
		Система ограничения скорости.....	23
		Указатели поворота.....	17
		Фильтр твердых частиц (DPF).....	21
		Частота холостого хода двигателя после пуска.....	20
		Электрические стеклоподъемники.....	18
		Электрический стояночный тормоз (EPB).....	22

Указатель

В	
Важная информация об аудиосистеме.....	315
Disc (Диск)*.....	315
Дисплеи аудиоблоков.....	315
Введение.....	9
Введение в систему навигации.....	384
Ввод защитного кода.....	319
Аудиоблоки 6000CD, Sony и Sony с функцией приема цифрового радио.....	319
Вентилируемые сиденья.....	140
Повышение и понижение температуры.....	140
Вентиляционные дефлекторы.....	115
Дефлекторы второго ряда сидений.....	116
Дефлекторы третьего ряда сидений.....	116
Передние дефлекторы.....	115
Вентиляционный отверстие См.: Вентиляционные дефлекторы.....	115
Вентиляция См.: Органы управления микроклиматом.....	115
Верхние багажники крыши и кронштейны для различных грузов.....	183
Релинги крыши.....	183
Установка поперечин.....	184
Вещевой отсек под полом задка.....	179
S-MAX.....	180
Автомобили с передвижным полом багажного отделения.....	180
Включение/Выключение.....	323
Внутрисалонное зеркало заднего вида с функцией автоматического затемнения.....	78
Возможности обеспечения связи.....	374
Общая информация.....	374
Воспроизведение в случайном порядке.....	337
6000CD.....	337
Аудиоблоки Sony с проигрывателем компакт-дисков / с проигрывателем компакт-дисков и функцией приема цифрового радио.....	337
Воспроизведение записей в формате MP3.....	339
6000CD.....	340
Аудиоблоки Sony / Аудиоблоки Sony с функцией приема цифрового радио.....	340
Проигрывание диска с мульти-сеансной записью.....	340
Воспроизведение компакт-дисков.....	336
Воспроизведение компакт-дисков на CD-чейнджере.....	336
Вспомогательный отопитель.....	124
Вспомогательный отопитель автомобиля с дизельным двигателем (в зависимости от страны).....	130
Дистанционный запуск.....	127
Дистанционный запуск в комбинации с прямым запуском или таймером.....	128
Замена элемента питания пульта дистанционного управления.....	129
Обратная связь при включении и выключении.....	128
Парковочный отопитель (на время стоянки).....	124
Программирование дистанционного управления.....	129
Выбор дорожки.....	335
Аудиоблоки Sony / Аудиоблоки Sony с функцией приема цифрового радио.....	335
Все аудиоблоки, кроме аудиоблоков Sony / аудиоблоков Sony с функцией приема цифрового радио.....	335
Выключатель зажигания.....	142
Выключатель стартера См.: Выключатель зажигания.....	142
Выключение двигателя.....	149
Автомобили с дизельными двигателями.....	149

Указатель

Выпуски новостей.....	334	Заднее окно боковины кузова.....	78
Аудиоблоки Sony / Аудиоблоки Sony с функцией приема цифрового радио.....	334	Задние окна-форточки без электропривода.....	78
Все аудиоблоки, кроме аудиоблоков Sony / аудиоблоков Sony с функцией приема цифрового радио.....	334	Электрические стеклоподъемники задних боковых окон.....	79
Г		Задние противотуманные фонари.....	56
Гайки крепления колес		Задние сиденья.....	135
См.: Замена колеса.....	246	Сиденья второго ряда.....	135
См.: Замена колеса.....	246	Сиденья третьего ряда.....	137
Гнездо аудиовхода.....	282	Создание плоской грузовой площадки.....	138
Голосовое управление.....	353	Замена аккумуляторной батареи 12 В.....	312
Принципы работы.....	353	Замена колеса.....	246
Д		Демонтаж колеса.....	248
Детские автокресла-подушки.....	26	Домкрат.....	246
Дополнительная подушка (Группа 3).....	27	Секретные гайки для колес.....	246
Дополнительное кресло (Группа 2).....	27	Точки установки опорных пят подъемника или домкрата.....	246
Детские сиденья.....	25	Установка колеса.....	249
Устройства детской безопасности, подходящие для различных весовых категорий.....	25	Замена ламп.....	62
Дополнительное гнездо входа (AUX IN).....	342	Боковой повторитель.....	64
Дополнительные электрические розетки.....	276	Задние фонари (S-MAX).....	66
Galaxy.....	276	Задний фонарь (Galaxy).....	67
S-Max.....	276	Лампа подсветки входа.....	65
Е		Лампа подсветки зеркала.....	71
Если введен неправильный защитный код.....	319	Лампы для дневного времени.....	64
Если защитный код утерян.....	319	Лампы подсветки багажного отделения и поднимаемой задней двери.....	71
З		Передняя противотуманная фара и подфарник (Galaxy).....	66
Загрузка дисков в чейнджер компакт-дисков.....	335	Передняя противотуманная фара и подфарник (S-MAX).....	65
Загрузка компакт-диска.....	335	Плафоны местного освещения (для чтения).....	70
Аудиоблоки 6000CD, Sony и Sony с функцией приема цифрового радио.....	335	Плафоны освещения салона.....	69
		Фара головного света.....	63
		Фонарь подсветки регистрационного знака.....	69
		Центральный стоп-сигнал.....	69
		Замена лампы	
		См.: Замена ламп.....	62
		Замена плавкого предохранителя.....	215

Указатель

Замена щеток стеклоочистителей.....	49
Щётки очистителя ветрового стекла.....	49
Щётки очистителя заднего окна.....	50
Замена элемента питания пульта дистанционного управления.....	35
Пульт дистанционного управления с зафиксированным стержнем ключа.....	36
Пульт дистанционного управления с убирающимся стержнем ключа.....	35
Замки.....	37
Замки с функцией блокировки от отпирания детьми.....	32
Замки с механической функцией "защиты детей".....	32
Замки с электроприводом функции "защиты детей".....	32
Заправка топливом - E85.....	152
Заправка топливом.....	152
Заправочные объемы и технические характеристики.....	253
Технические характеристики.....	253
Запрограммированные ключи.....	268
Запуск автомобиля от внешнего источника электропитания.....	311
Присоединение проводов.....	311
Пуск двигателя.....	312
Запуск и остановка двигателя.....	142
Общая информация.....	142
Защита людей, находящихся в автомобиле.....	261
Принципы работы.....	261
Защитный код.....	319
Звуковые предупреждения и индикаторы.....	89
Включение и выключение предупреждающего звукового сигнала.....	89
Зеркала См.: Окна и зеркала.....	73
См.: Окна и зеркала с обогревом.....	124
Зеркало для наблюдения за детьми.....	282
Зимние шины См.: Использование зимних шин.....	244
Знак аварийной остановки.....	201

И

Идентификационный номер автомобиля.....	314
Идентификация автомобиля.....	313
Извлечение компакт-диска.....	339
6000CD.....	339
Аудиоблоки Sony с проигрывателем компакт-дисков.....	339
Иммобилайзер двигателя.....	268
Принципы работы.....	268
Иммобилайзер См.: Иммобилайзер двигателя.....	268
Индикация времени и даты.....	321
Информационные дисплеи.....	90
Общая информация.....	90

Указатель

Информационные сообщения.....	103	Использование iPod	380
Автоматическое управление дальним светом фар/предупреждение об уходе с полосы/предупреждение водителя.....	105	Навигационные блоки на базе CD.....	381
Аккумулятор и система зарядки.....	106	Навигационные блоки на базе SD.....	382
Активная подвеска.....	104	Радиоприемник Sony.....	380
Голосовое управление.....	114	Использование	
Замки с электроприводом функции "защиты детей".....	106	USB-устройства.....	376
Запуск-остановка.....	112	Навигационные блоки на базе CD.....	378
Защита пассажиров.....	110	Навигационные блоки на базе SD.....	379
Иммобилайзера двигателя;.....	108	Радиоприемник Sony.....	377
Коробка передач.....	112	Использование аудиосистемы.....	323
Надувные подушки безопасности.....	105	Использование голосовых команд.....	354
незакрытой двери;.....	107	Голосовые метки.....	354
Обслуживание.....	110	Принцип действия системы.....	354
Освещение.....	109	Использование зимних шин.....	244
Просмотр текущих сообщений.....	104	Использование ограничителя скорости.....	301
Рулевое управление с усилителем.....	111	Задание предельной скорости.....	301
Сигнализатор сообщений.....	104	Предупреждения, выдаваемые системой.....	302
Символы сообщений и их значения.....	104	Умышленное превышение лимита скорости.....	302
Система информации о мёртвых зонах (BLIS).....	106	Использование предупреждения водителя.....	303
Система контроля давления воздуха в шинах.....	113	Включение и выключение системы.....	303
Система круиз-контроля и адаптивная система круиз-контроля (ACC).....	107	Дисплей системы.....	304
Система помощи при троганьи на подъеме.....	108	Переустановка параметров системы.....	304
Система управления без ключа.....	109	Предупреждения, выдаваемые системой.....	304
Система управления микроклиматом.....	107	Использование предупреждения об уходе с полосы.....	306
состояния системы динамической стабилизации (ESP);.....	112	Включение и выключение системы.....	306
Срабатывание сигнализации.....	105	Настройка вибрации руля.....	306
Стояночный тормоз.....	111	Настройка чувствительности системы.....	306
Электрический стояночный тормоз (EPB).....	111	Предупреждения, выдаваемые системой.....	306
Информационные сообщения системы ABS		Использование ремней безопасности во время беременности.....	266
См.: Советы по управлению автомобилем с антиблокировочной системой тормозов.....	163		
Информационный центр			
См.: Информационные дисплеи.....	90		

Указатель

Использование системы адаптивного круиз-контроля.....	295
Автоматическое отключение системы.....	298
Включение системы.....	296
Временное отключение системы.....	298
Выключение системы.....	298
Занесение в память значения стабилизируемой скорости.....	296
Изменение значения стабилизируемой скорости.....	296
Установка дистанции.....	297
Использование системы динамической стабилизации.....	169
Автомобили без переключателя системы курсовой устойчивости (ESP).....	170
Автомобили с переключателем системы курсовой устойчивости (ESP).....	170
Использование системы круиз-контроля.....	173
Включение системы круиз-контроля.....	173
Восстановление значения стабилизируемой скорости.....	174
Выключение системы круиз-контроля.....	174
Занесение в память значения стабилизируемой скорости.....	173
Изменение значения стабилизируемой скорости.....	173
Отмена режима стабилизации скорости.....	174
Использование системы помощи при трогании на подъеме.....	286
Активация системы HLA.....	287
Отключение системы HLA.....	288
Использование телефона.....	347
Входящие вызовы.....	349
Вызов абонента.....	347
Изменение "активного" мобильного телефона.....	350
Отключение звука микрофона.....	349
Приём второго входящего звонка.....	349
Разрыв связи со связанным телефоном - Радиоприемник Sony.....	351
Удаление связанного телефона из памяти коммуникационной системы.....	350
Использование цепей противоскольжения.....	244
Автомобили с системой динамической стабилизации (ESP).....	244
Использование цикла «Пуск-остановка».....	283
Процедура остановки двигателя.....	284
Процедура перезапуска двигателя.....	284
Использование экономичного режима ECo.....	285
Сброс режима ECo.....	285
К	
Камера заднего вида.....	290
Автомобили с системой помощи при парковке.....	292
Активация камеры заднего вида.....	290
Использование дисплея.....	291
Отключение камеры заднего вида.....	292
Камера заднего обзора.....	290
Принципы работы.....	290
Карманы для карт.....	279
Каталитический нейтрализатор.....	151
Управление автомобилем с каталитическим нейтрализатором.....	151
Качество топлива - E85.....	150
Длительное хранение.....	151
Качество топлива - Бензиновый.....	150
Качество топлива - Дизельный.....	151
Длительное хранение.....	151
Ключи и пульты дистанционного управления.....	34

Указатель

Кнопка выбора частотного диапазона.....	326
Кнопка дорожной информации (ТА).....	336
Кнопки настройки радиостанций.....	329
Настройка со сканированием.....	330
Поиск станций.....	329
Ручная настройка.....	330
Функция переключения в режиме цифрового аудиовещания.....	329
Кнопки настройки частот радиостанций.....	326
Колеса и шины.....	239
Общая информация.....	239
Технические характеристики.....	250
Команды аудиоблока.....	354
CD-чейнджер.....	356
Внешние устройства - iPod.....	363
Внешние устройства - USB.....	362
Гнездо подключения внешних устройств.....	361
Проигрыватель CD-дисков.....	354
Радиоприемник.....	358
Команды управления климат-контролем.....	370
Система климат-контроля.....	370
Команды управления навигационной системой.....	370
Команды управления телефоном.....	365
Основные установки.....	370
Создание телефонной книги.....	368
Телефон.....	365
Функции мобильного телефона.....	366
Комплект для ремонта шин.....	239
Использование комплекта для ремонта шин.....	240
Накачивание шины.....	240
Общие сведения.....	239
Проверка давления в шинах.....	242
Комплект для ремонта шин См.: Комплект для ремонта шин.....	239
Коробка передач.....	159
Коробка передач См.: Коробка передач.....	159
Коррекция наклона световых пучков фар.....	56
Рекомендуемые положения наклона световых пучков фар.....	57
Краткое описание аудиоблока.....	316
Крышка лючка заливной горловины.....	152
Заливка топлива из канистры.....	154
Крышки багажного отделения.....	183
М	
Маршрутный компьютер.....	99
Запас хода по топливу.....	99
Одометр.....	99
Средний расход топлива.....	99
Средняя скорость.....	99
Счетчик частичного пробега.....	99
Температура наружного воздуха.....	100
Тип 3.....	100
Типы 1 и 2.....	100
Меню аудиоблока.....	331
Меню аудиосистемы.....	324
Аудиоблоки Sony с проигрывателем компакт-дисков / с проигрывателем компакт-дисков и функцией приема цифрового радио и поддержкой технологии Bluetooth.....	326
Меры предосторожности.....	150
Меры предосторожности при движении в холодную погоду.....	199
Места для хранения вещей.....	277
Верхнее вещевое отделение.....	278
Вещевое отделение, расположенное под полом.....	279
Вещевое отделение, расположенное под сиденьем.....	278
Переднее вещевое отделение.....	278
Места расположения креплений ISOFIX.....	31
Верхние точки крепления.....	31
Закрепление детского сиденья с помощью верхних шнуров.....	31
Механическая коробка передач.....	159
Мойка автомобиля См.: Очистка автомобиля снаружи.....	236

Указатель

Н	
Навигационная система.....	385
Нагреватель блока цилиндров.....	149
Накачивание спущенной шины	
См.: Комплект для ремонта шин.....	239
Накачивание шины при проколе	
См.: Комплект для ремонта шин.....	239
Напольные коврики.....	200
Наружные зеркала заднего вида.....	75
Зеркала, складываемые вручную.....	75
Наружные зеркала заднего вида с электроприводом.....	76
Наклон зеркала.....	76
Наружные зеркала заднего вида с электроприводом складывания.....	76
Поворот зеркал заднего вида при движении задним ходом.....	77
Настройка Bluetooth	345
Пользование телефоном.....	345
Требования к соединению через Bluetooth.....	345
Настройка приема транспортных сообщений	327
Активизация приема дорожных сообщений.....	327
Громкость трансляции дорожных сообщений.....	328
Переключатель местных/региональных сообщений.....	328
Прекращение передачи дорожного сообщения.....	329
Регулировка предварительно заданной громкости.....	328
Настройка телефона	346
Категории записей телефонной книги.....	346
Присвоение мобильному телефону статуса активного телефона.....	346
Связь коммуникационной системы автомобиля с другим телефоном Bluetooth.....	347
Телефонная книга.....	346
Начало работы.....	385
Активация навигационной системы мобильного телефона.....	385
Совместимость коммуникационной системы с различными типами мобильных телефонов.....	385
Установка микрокарты SD.....	385
О	
Обкатка.....	199
Двигатель.....	199
Тормозная система и сцепление.....	199
Шины.....	199
Обкатка	
См.: Обкатка.....	199
Обогрев	
См.: Органы управления микроклиматом.....	115
Обслуживание.....	216
Общая информация.....	216
Технические характеристики.....	232
Обслуживание шин.....	243
Общая информация о радиочастотах.....	34
Общий вид моторного отсека - 1.6L Duratorq-TDCi (DV) Дизель.....	224
Общий вид моторного отсека - 1.6L EcoBoost SCTi (Sigma).....	218
Общий вид моторного отсека - 2.0L Duratec-HE (M14).....	219
Общий вид моторного отсека - 2.0L Duratorq-TDCi (DW) Дизель.....	225
Общий вид моторного отсека - 2.0L EcoBoost SCTi (M14).....	221
Общий вид моторного отсека - 2.2L Duratorq-TDCi (DW) Дизель.....	227
Общий вид моторного отсека - 2.3L Duratec-HE (M14).....	222
Ограничитель скорости.....	301
Принципы работы.....	301
О данном руководстве.....	9
Защита окружающей среды.....	9

Указатель

Одобрения типа.....	258	Отключение сигнализации.....	272
RX-42 - декларация соответствия.....	259	Автомобили, не оборудованные	
Декларация соответствия ЕС.....	260	системой управления замками без	
Справка для Объединенных Арабских		помощи ключа.....	272
Эмиратов.....	260	Автомобили, оборудованные системой	
УВЕДОМЛЕНИЕ		управления замками без помощи	
ФС/ПРОМЫШЛЕННОСТИ		ключа.....	272
КАНАДЫ.....	258	Открывание и закрывание	
Окна и зеркала.....	73	капота.....	217
Окна и зеркала с обогревом.....	124	Закрывание капота.....	217
Электрообогреватель ветрового и		Закрывание капота.....	217
заднего стекла.....	124	Отопитель, работающий на топливе	
Электрообогрев наружных зеркал		См.: Вспомогательный отопитель.....	124
заднего вида.....	124	Очистители ветрового стекла.....	47
Омыватели ветрового стекла.....	48	Прерывистый режим работы.....	47
Омыватели		Очиститель и омыватели заднего	
См.: Стеклоочистители и		стекла.....	48
стеклоомыватели.....	47	Очистка стекол при включении	
Омыватели фар.....	49	передачи заднего хода.....	48
Органы управления		Прерывистый режим работы.....	48
микроклиматом.....	115	Стеклоомыватель.....	48
Принципы работы.....	115	Очистка автомобиля снаружи.....	236
Органы управления осветительным		Защита лакокрасочного покрытия	
оборудованием.....	52	кузова.....	237
Дальний и ближний свет фар.....	53	Очистка заднего стекла.....	236
Освещение для безопасной остановки		Очистка легкосплавных дисков.....	236
автомобиля.....	53	Очистка фар.....	236
Переключатель приборов наружного		Очистка хромированных деталей.....	236
освещения.....	52	Очистка салона.....	237
Сигнализация дальним светом		Дисплеи на панели приборов,	
фар.....	53	ЖКИ-дисплеи и дисплеи	
Стояночные фонари.....	52	аудиосистемы.	237
Осветительное оборудование.....	52	Задние окна.....	238
Общая информация.....	52	РЕМНИ БЕЗОПАСНОСТИ.....	237
Отключение иммобилайзера			
двигателя.....	268	П	
Отключение подушки безопасности		Пепельница.....	276
пассажира.....	266	Задняя пепельница.....	276
Включение фронтальной подушки		Передняя пепельница.....	276
безопасности переднего		Перевозка груза.....	175
пассажира.....	267	Общая информация.....	175
Отключение фронтальной подушки		Перевозка грузов	
безопасности переднего		См.: Верхние багажники крыши и	
пассажира.....	267	кронштейны для различных	
Управление выключателем подушки		грузов.....	183
безопасности переднего		Передние противотуманные	
пассажира.....	266	фары.....	56

Указатель

Персональные настройки.....	101	Предупреждение об уходе с полосы.....	305
Единицы измерения.....	103	Принципы работы.....	305
Навигационная информация.....	101	Прекращение воспроизведения компакт-диска.....	341
Помощь, информация о радиоприёмнике, системе навигации и мобильном телефоне.....	101	Преодоление водной преграды.....	199
Язык сообщений.....	102	Преодоление водной преграды.....	199
Перчаточный ящик.....	277	Прикуриватель.....	275
Охлаждаемый перчаточный ящик.....	277	Приложения.....	257
Плавкие предохранители.....	202	Применение активной подвески.....	289
Плафоны внутреннего освещения.....	59	Выбор варианта настройки.....	289
Лампа подсветки зеркала.....	61	Сбой в системе.....	289
Плафоны местного освещения (для чтения).....	59	Приспособление для защиты домашних животных.....	189
Светодиодное освещение салона.....	60	Установка сетки для перевозки домашних животных.....	190
Центральный плафон освещения салона.....	59	Приспособления для фиксации груза.....	185
Повторное воспроизведение дорожек компакт-диска.....	339	Установка держателей для багажа.....	188
6000CD.....	339	Установка креплений для багажа.....	187
Аудиоблоки Sony / Аудиоблоки Sony с функцией приема цифрового радио.....	339	Установка креплений для фиксации багажа.....	186
Подголовники.....	131	Пристегивание ремней безопасности.....	263
Отрегулируйте положение подголовников.....	131	Центральный ремень второго ряда сидений.....	264
Снятие подголовников.....	132	Проверка моторного масла.....	229
Подключение внешнего устройства.....	375	Доливка.....	230
Подключение.....	375	Проверка уровня масла.....	229
Подключение аудиоблока с функциями Bluetooth.....	376	Проверка омывающей жидкости.....	232
Подлокотник переднего сиденья.....	141	Проверка охлаждающей жидкости двигателя.....	230
Подставки для стаканов.....	277	Доливка.....	230
Подносы в спинках сидений.....	277	Проверка уровня охлаждающей жидкости.....	230
Подстаканник.....	280	Проверка рабочей жидкости усилителя рулевого управления.....	232
Показ сопроводительной информации из файла MP3.....	340	Доливка.....	232
Проигрывание CD-диска в режиме "text".....	341	Проверка уровня масла См.: Проверка моторного масла.....	229
Полное открывание/ закрывание.....	43	Проверка уровня охлаждающей жидкости См.: Проверка охлаждающей жидкости двигателя.....	230
Полное закрывание.....	43		
Полное открывание.....	43		
Предупреждение водителя.....	303		
Принципы работы.....	303		

Указатель

Проверка уровня тормозной жидкости и рабочей жидкости гидропривода сцепления.....	231
Проверка щеток стеклоочистителей.....	49
Программирование пульта дистанционного управления.....	34
Перепрограммирование функции разблокировки.....	34
Программирование нового пульта дистанционного управления.....	34
Проигрыватель компакт-дисков.....	335
Противотуманные фары — Задние См.: Задние противотуманные фонари.....	56
Противотуманные фары - Передние См.: Передние противотуманные фары.....	56
Процесс мойки См.: Очистка автомобиля снаружи.....	236
Пуск без помощи ключа.....	142
Включение зажигания.....	143
Запуск двигателя на автомобилях с автоматической коробкой передач.....	143
Запуск двигателя на автомобилях с механической коробкой передач.....	143
Невозможность произвести запуск двигателя.....	143
Остановка двигателя во время движения автомобиля.....	145
Остановка двигателя на неподвижном автомобиле.....	144
Пуск дизельного двигателя.....	143
Пуск бензинового двигателя - E85.....	147
Пуск при низких температурах окружающего воздуха.....	147
Пуск бензинового двигателя.....	145
Пуск двигателя в случае излишнего поступления топлива.....	146
Холодный/прогретый двигатель.....	145
Частота холостого хода двигателя после пуска.....	146

Пуск двигателя от аккумуляторной батареи другого автомобиля См.: Запуск автомобиля от внешнего источника электропитания.....	311
Пуск дизельного двигателя.....	147
Холодный/прогретый двигатель.....	147

Р

Расположение блоков плавких предохранителей.....	202
Задний блок плавких предохранителей.....	202
Подкапотный блок плавких предохранителей.....	202
Центральный блок плавких предохранителей.....	202
Расход топлива.....	152
Расход топлива См.: Технические характеристики.....	154
Регулирование фар См.: Регулировка фар.....	61
Регулировка высоты крепления ремня безопасности.....	265
Регулировка положения жиклеров омывателей стекол.....	49
Регулировка положения рулевого колеса.....	45
Регулировка фар.....	61
Регулятор баланса звука слева/справа / спереди/сзади.....	323
6000CD.....	323
Аудиоблоки Sony / Аудиоблоки Sony с функцией приема цифрового радио.....	323
Регулятор низких/высоких частот.....	323
6000CD.....	323
Аудиоблоки Sony / Аудиоблоки Sony с функцией приема цифрового радио.....	323
Регулятор яркости подсветки панели приборов.....	275

Указатель

Режим передачи региональных новостей (REG).....	333
Аудиоблоки Sony / Аудиоблоки Sony с функцией приема цифрового радио.....	334
Все аудиоблоки, кроме аудиоблоков Sony / аудиоблоков Sony с функцией приема цифрового радио.....	333
Рекомендация о замене деталей.....	10
Гарантия на запасные части.....	11
Плановое техническое обслуживание и ремонты механической части.....	10
Послеаварийные ремонты.....	10
Рулевое колесо.....	45
Ручной режим управления микроклиматом.....	116
Быстрый обогрев салона.....	117
Вентилятор салона.....	117
Вентиляция.....	117
Кондиционирование воздуха.....	117
Регулятор распределения потоков воздуха.....	116
Рециркуляция воздуха.....	117

С

Световое оборудование дневного времени.....	54
Сдвижной поло багажного отделения.....	178
Вещевой отсек.....	178
Сетки для удержания грузов.....	180
Сетка для удерживания багажа - 1-й вариант.....	180
Сетка для удерживания багажа - 2-й вариант.....	182
Сжатие дорожки компакт-диска.....	338
Аудиоблоки Sony / Аудиоблоки Sony с функцией приема цифрового радио.....	338
Все аудиоблоки, кроме аудиоблоков Sony / аудиоблоков Sony с функцией приема цифрового радио.....	338

Сигнализаторы и индикаторы.....	85
Индикатор включения дальнего света фар.....	87
Индикатор включения задних противотуманных фонарей.....	88
Индикатор включения передних противотуманных фар.....	87
Индикатор включения фар.....	87
Индикатор переключения передач.....	88
Индикатор предупреждения об уходе с полосы.....	87
Индикатор пуск/стоп.....	88
Индикатор свечей накаливания.....	87
Индикатор системы информации о мёртвых зонах.....	85
Предупреждающий сигнализатор системы курсовой устойчивости (ESP).....	88
Сигнализатор/индикатор тормозной системы.....	85
Сигнализатор антиблокировочной системы (ABS).....	85
Сигнализатор неисправности систем двигателя.....	86
Сигнализатор неисправности системы подушек безопасности.....	85
Сигнализатор неисправности системы электроснабжения (разряда аккумуляторной батареи).....	87
Сигнализатор неисправности электрического стояночного тормоза (EPB).....	86
Сигнализатор непристегнутого ремня безопасности.....	88
Сигнализатор низкого уровня топлива.....	87
Сигнализатор опасности обледенения.....	87
Сигнализатор падения давления моторного масла.....	88
Сигнализатор системы предупреждения о препятствии перед автомобилем.....	87
Сигнализатор сообщений.....	88
Сигнализатор температуры охлаждающей жидкости.....	86
Указатели поворота.....	86

Указатель

Сигнализация.....	269	Система контроля давления в шинах.....	245
Принципы работы.....	269	Проверка давления воздуха в шинах.....	245
Сиденье в правильном положении.....	131	Установка загрузки автомобиля.....	246
Сиденья.....	131	Система определения непристегнутого ремня безопасности.....	265
Сиденья с обогревом.....	139	Отключение сигнализатора непристегнутого ремня безопасности.....	265
Повышение и понижение температуры.....	140	Система помощи при парковке.....	171
Сиденья с ручной регулировкой.....	132	Включение и выключение системы помощи при парковке.....	171
Перемещение сидений назад и вперед.....	132	Маневрирование с использованием системы помощи при парковке.....	172
Регулировка валика поясничной поддержки.....	133	Система помощи при трогании на подъеме (HLA) См.: Использование системы помощи при трогании на подъеме.....	286
Регулировка высоты водительского сиденья.....	133	Система помощи при трогании на подъеме.....	286
Регулировка угла наклона спинки сиденья.....	133	Принципы работы.....	286
Сиденья с электрической регулировкой.....	133	Система управления замками без помощи ключа.....	40
Сиденье с электрорегулировкой по 2 параметрам.....	133	Блокировка замков.....	41
Сиденье с электрорегулировкой по 8 параметрам.....	134	Блокировка и разблокировка дверей с помощью пластинчатого ключа.....	43
Система адаптивного круиз-контроля (ACC) См.: Использование системы адаптивного круиз-контроля.....	295	Деактивированные ключи.....	42
Система адаптивного круиз-контроля (ACC).....	293	Общие сведения.....	40
Принципы работы.....	293	Пассивный ключ.....	40
Система динамической стабилизации.....	169	Разблокировка замков.....	42
Принципы работы.....	169	Системы помощи при парковке.....	171
Система информации на участках плохой обзорности.....	79	Принципы работы.....	171
Включение и выключение системы.....	81	Сканирование дорожки компакт-диска.....	338
Использование системы.....	80	6000CD.....	338
Ошибки обнаружения.....	81	Аудиоблоки Sony / Аудиоблоки Sony с функцией приема цифрового радио.....	338
Принцип действия и сигналы системы.....	80	Складной буксировочный крюк.....	195
Система информации о мёртвых зонах (BLIS).....	79	Движение с прицепом.....	198
Система кондиционирования воздуха См.: Органы управления микроклиматом.....	115	Обслуживание.....	198
		Складывание буксировочного приспособления.....	196
		Установка буксировочного приспособления.....	197
		Складывающийся поддон.....	280

Указатель

Словарь символов.....	10	Точки крепления багажа.....	176
Символы используемые в руководстве.....	10	Galaxy.....	176
Символы наносимые на узлы автомобиля.....	10	S-MAX.....	177
Снятие фары.....	62	Точки крепления буксировочного оборудования.....	308
Советы по вождению.....	199	Местоположение буксирной петли.....	308
Советы по управлению автомобилем с антиблокировочной системой тормозов.....	163	Установка буксирной петли.....	308
Солнцезащитные шторки.....	273	Точки подключения аккумуляторной батареи.....	312
Боковые окна.....	273		
Крыша (Galaxy).....	273	У	
Крыша (S-MAX).....	273	Указатели поворота.....	59
Стеклоочистители и стеклоомыватели.....	47	Указатели.....	83
Технические характеристики.....	51	Указатель температуры охлаждающей жидкости двигателя.....	84
Стояночный тормоз.....	164	Указатель уровня топлива.....	85
Включение стояночного тормоза.....	164	Уменьшение звуковых помех (CLIP).....	332
Выключение стояночного тормоза.....	164	Аудиоблоки Sony / Аудиоблоки Sony с функцией приема цифрового радио.....	332
Стоянка на подъеме.....	164	Все аудиоблоки, кроме аудиоблоков Sony / аудиоблоков Sony с функцией приема цифрового радио.....	332
Стояночный тормоз		Управление аудиосистемой.....	45
См.: Стояночный тормоз.....	164	Настройка (кнопка "Mode").....	45
		Поиск.....	46
Т		Управление скоростью	
Таблица технических характеристик ламп.....	71	См.: Использование системы круиз-контроля.....	173
Таблица характеристик плавких предохранителей.....	203	Управление скоростью.....	173
Задний блок плавких предохранителей.....	212	Принципы работы.....	173
Подкапотный блок плавких предохранителей.....	203	См.: Управление скоростью.....	173
Центральный блок плавких предохранителей.....	209	Управление телефоном.....	347
Таблица с идентификационным номером автомобиля.....	313	Система дистанционного управления.....	347
Телефон.....	345	Ускоренный переход вперед/назад.....	337
Общая информация.....	345	Аудиоблоки Sony / Аудиоблоки Sony с функцией приема цифрового радио.....	337
Технические характеристики		Все аудиоблоки, кроме аудиоблоков Sony / аудиоблоков Sony с функцией приема цифрового радио.....	337
См.: Заправочные объемы и технические характеристики.....	253	Установка детского сиденья.....	27
Топливо и заправка.....	150		
Технические характеристики.....	154		
Тормоза.....	163		
Принципы работы.....	163		

Указатель

Установка часов аудиосистемы и ввод даты.....	321
6000CD.....	321
Аудиоблоки Sony / Аудиоблоки Sony с функцией приема цифрового радио.....	321
Устранение мелких повреждений лакокрасочного покрытия.....	238
Устранение неполадок в работе аудиосистемы.....	343
Уход за автомобилем.....	236

Ф

Фильтр твердых частиц.....	148
Регенерация.....	148
Функции безопасности.....	319
Функции обеспечения комфорта.....	273
Функция контроля дистанции до впереди идущего автомобиля с регуляровкой скорости движения.....	299
Включение и выключение системы.....	300
Отрегулируйте чувствительность предупреждающего сигнала.....	300
Функция памяти.....	280
Перепрограммирование памяти.....	281
Сохранение в памяти положений сидений и зеркал.....	280
Установка сиденья в одно из сохранённых в памяти положений.....	281

Ц

Цифровая обработка сигнала (DSP).....	331
DSP-эквалайзер.....	331
Изменение параметров системы DSP.....	331
Использование системы DSP.....	331

Ч

Часы.....	275
-----------	-----

Ш

Шар сцепного устройства.....	192
Вожделение автомобиля без прицепа.....	195
Вожделение автомобиля с прицепом.....	194
Закрепление буксирного крюка.....	193
Разблокировка механизма буксирного крюка.....	193
Снятие буксирного крюка.....	194
Уход.....	195
Шины дополнительного источника питания См.: Запуск автомобиля от внешнего источника электропитания.....	311
Шины См.: Колеса и шины.....	239

Щ

Щиток приборов.....	83
Щуп для проверки моторного масла - 1.6L Duratorq-TDCi (DV) Дизель/ 2.0L Duratorq-TDCi (DW) Дизель/2.2L Duratorq-TDCi (DW) Дизель.....	229
Щуп для проверки моторного масла - 1.6L EcoBoost SCTi (Sigma).....	228
Щуп для проверки моторного масла - 2.0L Duratec-HE (M14)/2.3L Duratec-HE (M14).....	228
Щуп для проверки моторного масла - 2.0L EcoBoost SCTi (M14).....	229

Э

Эвакуация автомобиля.....	308
Экономичный режим ECO.....	285
Принципы работы.....	285
Электрические замки дверей См.: Блокировка и разблокировка замков.....	37

Указатель

Электрические	
стеклоподъемники.....	73
Автоматическое открывание и	
закрывание окон.....	74
Безопасный режим.....	75
Восстановление настроек памяти	
электрических	
стеклоподъемников.....	75
Выключатель стеклоподъемников	
задних дверей (защита от	
открывания окон детьми).....	74
Клавиши управления на двери	
водителя.....	73
Клавиши управления на дверях	
передних и задних пассажиров.....	73
Полное открывание и закрывание.....	73
Функция защиты от защемления	
пальцев, рук и т. п.....	74
Электрический стояночный	
тормоз.....	164
Автоматическое включение	
электрического стояночного	
тормоза.....	165
Включение ЕРВ.....	165
Использование ЕРВ во время движения	
автомобиля.....	166
Неисправность электросистемы	
автомобиля.....	168
Отключение ЕРВ.....	166
Предотвращение автоматического	
включения ЕРВ.....	165
Стоянка на холме.....	165
Электромагнитная	
совместимость.....	257

